



intuos[®].4



Manuel de l'utilisateur pour Windows[®] et Macintosh[®]

Utilisation d'un stylet

Personnalisation de votre stylet

Dépannage

Utilisation d'une tablette

Personnalisation de votre tablette

Encrage numérique

Utilisation de la souris sans fil

Personnalisation de la souris sans fil

Utilisation du menu radial

Paramètres spécifiques à une application.



Intuos[®] 4

Manuel de l'utilisateur pour Windows[®] et Macintosh[®]

Version 2.0, Rev G2209

Copyright © Wacom Co., Ltd, 2009

Tous droits réservés. La reproduction totale ou partielle du présent manuel est interdite, sauf pour votre usage personnel. Wacom se réserve le droit de modifier la présente publication sans avertissement préalable. Wacom tente, dans la mesure du possible, de fournir des informations à jour et précises dans le présent manuel. Toutefois, Wacom se réserve le droit de modifier toute caractéristique et configuration du produit, sans avertissement préalable et sans obligation d'intégrer ces modifications dans le présent manuel.

L'année indiquée ci-dessus est l'année au cours de laquelle ce manuel a été élaboré. Cependant, la diffusion du « manuel » auprès des utilisateurs interviendra à la même date que la mise sur le marché du produit Wacom correspondant.



■ Réutilisation, recyclage et récupération. Une fois en fin de vie ou après son remplacement par un produit plus récent, il est fortement conseillé de recycler ce produit en le déposant dans un point de collecte de matériaux recyclables de votre région. Ce faisant, vous aiderez à protéger l'environnement et minimiserez les effets négatifs causés par d'éventuels écoulements de substances dangereuses lors de la mise au rebut.

Au sein de l'Union Européenne, il est interdit aux utilisateurs de jeter les déchets d'équipements électriques et électroniques (DEEE) avec les ordures ménagères non triées, conformément à la Directive 2002/96/CE du Parlement européen et du Conseil en date du 27 janvier 2003, ou aux lois équivalentes des États membres. Les produits concernés sont dotés du symbole DEEE illustré au début de cette remarque, sauf impossibilité due à la taille ou à la fonction du produit. Les produits Wacom sont soumis à la Directive 2002/96/CE et doivent donc être mis au rebut séparément, dans un point de collecte de votre région.

Les pen tablets professionnels de Wacom sont conformes à la directive européenne RoHS 2002/95/CE.

Tool ID, QuickPoint et DuoSwitch sont des marques commerciales de Wacom Company, Limited ; Intuos et Wacom sont des marques commerciales déposées de Wacom Co., Ltd.

Adobe, Reader et Photoshop sont des marques commerciales, déposées ou non, d'Adobe Systems Incorporated aux États-Unis et/ou dans d'autres pays. Microsoft, Windows et Vista sont des marques commerciales, déposées ou non, de Microsoft Corporation aux États-Unis et/ou dans d'autres pays. Apple, le logo Apple et Macintosh sont des marques commerciales d'Apple Computer, Inc., déposées aux États-Unis et dans d'autres pays. Tout autre nom de société et de produit mentionné dans la présente documentation peut être une marque commerciale, déposée ou non. Les produits de fabricants tiers ne sont mentionnés qu'à titre d'information et ne constituent en aucun cas un engagement ou une recommandation de notre part.

Wacom décline toute responsabilité quant aux performances ou à l'utilisation de ces produits.

ExpressKey est une marque déposée de Ginsan Industries, Inc. et son utilisation doit faire l'objet d'une autorisation.



TABLE DES MATIÈRES

À propos de ce manuel	5	Personnalisation des fonctions de la tablette	33
Navigation dans le manuel	6	Personnalisation des ExpressKeys	34
UTILISATION D'INTUOS4	7	Personnalisation du Touch Ring	35
Fonctionnalités de la tablette	8	Correspondance tablette-écran	36
Outils de saisie et accessoires	10	Orientation	38
Configuration de la zone de travail	11	Zone d'écran	38
Utilisation du Grip Pen	12	Proportions obligatoires	39
Tenue du stylet	12	Zone de la tablette	40
Pointage	13	Correspondance sur plusieurs moniteurs	41
Clic	14	Fonctions des boutons	42
Déplacement	14	Utilisation et personnalisation du menu radial	47
Utilisation du bouton latéral	15	Utilisation de la fonction de basculement entre écrans	48
Dessiner avec sensibilité à la pression	16	Utilisation de plusieurs outils	50
Dessin avec inclinaison	16	Paramètres spécifiques à une application	51
Gommer	17	Création d'un paramètre spécifique à une application	52
Exercice de coordination œil-main	17	Modification de paramètres spécifiques à une application	53
Utilisation de la souris Intuos4	18	Suppression de paramètres spécifiques à une application	53
Utilisation de la tablette	19	DÉPANNAGE	54
Configuration de l'orientation de la tablette	20	Test de votre tablette	55
Installation du câble USB	20	Test des outils	56
Identification de la surface active de la tablette	21	Test d'un stylet	57
Utilisation des ExpressKeys	22	Test du Touch Ring	58
Utilisation du Touch Ring	23	Test des ExpressKeys	58
PERSONNALISATION	24	Test de la souris	59
Ouverture du panneau de configuration	24	Tableaux de dépannage	60
Présentation du panneau de configuration	25	Problèmes généraux	60
Paramètres du panneau de configuration	26	Problèmes spécifiques à Windows	63
Personnalisation du stylet	27	Problèmes spécifiques à Macintosh	64
Réglage du toucher de la pointe et du double-clic	28	Options d'assistance technique	66
Réglage du toucher de la gomme	29	Téléchargement de pilotes	67
Paramètres avancés de la pression de la pointe et de la gomme	29	ANNEXES	68
Personnalisation des boutons d'outils	30	Entretien de la tablette et des outils	68
Personnalisation de la sensibilité à l'inclinaison	31	Remplacement de la pointe du stylet	69
Personnalisation de la souris	31	Désinstallation du logiciel	70
Personnalisation des boutons de la souris	32		



Gestion des préférences de votre tablette	70	Inking Pen Intuos4 (modèle KP-130)	84
Changement du mode de la tablette	71	Art Pen Intuos4 (modèle KP-701E)	84
Installation de plusieurs tablettes	71	Classic Pen Intuos4 (modèle KP-300E)	84
Options avancées	72	Curseur de précision Intuos4 (modèle KC-210)	84
Optimisation de l'affichage des ExpressKeys	73	Informations sur le produit	85
Utilisation d'applications intégrées pour le contrôle de la tablette	73	Commande de pièces et accessoires	85
Utilisation de l'aérographe et de l'Art Pen en option	74	Autres pièces et accessoires	86
Curseur de précision Intuos4	75	Interférences radio et télévision	88
Personnalisation du curseur de précision	76	Conformité FCC	88
Test du curseur de précision	76	Industrie Canada (Canada uniquement)	88
Utilisation d'AutoCAD	77	Déclaration CE	89
Configuration d'AutoCAD pour un numériseur compatible Wintab	77	Précautions	90
Configuration des menus de la tablette et des zones de pointage d'écran dans AutoCAD	78	Avertissements	90
Étalonnage d'Intuos4 pour AutoCAD	79	Attention	90
Possibilités relatives au stylet et à l'encrage numérique dans Windows Vista	80	Licence et garanties (dans le monde entier à l'exception de l'Europe, de l'Afrique et du Moyen-Orient)	91
À propos du Panneau de saisie Tablet PC de Windows Vista	81	Licence d'utilisation du logiciel	91
Caractéristiques du produit	82	Garantie limitée (États-Unis et Canada)	91
Caractéristiques générales des tablettes Intuos4	82	Service de garantie aux États-Unis et au Canada	92
Tablette Intuos4 S (modèle PTK-440)	82	Garantie sur les ventes en dehors des États-Unis et au Canada	93
Tablette Intuos4 M (modèle PTK-640)	82	Conditions de garantie de licence (Europe, Afrique et Moyen-Orient)	94
Tablette Intuos4 L (modèle PTK-840)	83	Contrat de licence	94
Tablette Intuos4 XL (modèle PTK-1240)	83	Garantie limitée	95
Grip Pen Intuos4 (modèle KP-501E)	83	GLOSSAIRE	97
Souris Intuos4 S (modèle KC-100)	83	INDEX	100
Aérographe Intuos4 (modèle KP-400E)	83		

À PROPOS DE CE MANUEL

Ce manuel fournit un accès rapide aux informations relatives à l'Intuos4. Les informations fournies sont communes aux plates-formes Windows et Macintosh. Des captures d'écran Windows sont présentées, sauf indication contraire.

- Vous pouvez accéder directement à une section de la [table des matières](#) ou de l'[index](#) en cliquant dessus.
- La section [Utilisation d'Intuos4](#) constitue le chapitre d'apprentissage. Il décrit les différentes caractéristiques de la tablette ainsi que les fonctions de chaque outil Intuos4 et contient des exercices destinés aux utilisateurs novices.
- Le chapitre [Personnalisation](#) explique comment modifier les paramètres du panneau de configuration pour optimiser votre tablette et vos outils Intuos4 en fonction de vos habitudes de travail.
- Vous souhaitez tester votre tablette et vos outils ? Vous désirez obtenir des instructions afin de résoudre un problème ? Le chapitre [Dépannage](#) fournit les réponses aux questions les plus courantes.
- Les [annexes](#) contiennent des conseils relatifs à l'entretien de la tablette et des outils, la procédure de désinstallation du logiciel de la tablette, la licence et la garantie, entre autres. Vous trouverez également des conseils d'utilisation d'AutoCAD, ainsi qu'une présentation des nouvelles possibilités relatives au stylet et à l'[encrage numérique](#) offertes par Microsoft Windows Vista.

Remarque : ce manuel ne contient pas d'instructions sur l'installation de votre tablette Wacom. Pour plus d'informations, reportez-vous au Guide de mise en route et au programme d'installation automatique qui se trouvent sur le CD d'installation Intuos.

Si la documentation électronique ne vous est pas familière, lisez attentivement la section [navigation dans le manuel](#).

- Les PETITES MAJUSCULES servent à identifier le nom des touches du clavier, des boîtes de dialogue et des options du panneau de configuration.
- Vous pouvez utiliser la fonction de zoom pour augmenter la taille du manuel affiché à l'écran.
- Les informations suivantes ne sont pas fournies avec ce produit : informations concernant votre configuration matérielle spécifique et votre système d'exploitation, ou informations concernant vos applications logicielles. Pour obtenir ces informations, consultez les manuels et les disques fournis avec votre matériel, votre système d'exploitation et vos applications.
- De nombreuses applications prennent en charge les fonctionnalités d'Intuos4 (telles que la sensibilité à la pression, l'inclinaison et la gomme du stylet). Pour savoir comment utiliser au mieux les fonctionnalités d'Intuos4 dans une application en particulier, consultez les manuels de ces applications. Reportez-vous également à la section [informations sur le produit](#).

Wacom a pour philosophie d'améliorer en permanence l'ensemble de ses produits. De ce fait, des modifications et des améliorations de la conception sont régulièrement apportées. Il est par conséquent possible que certaines modifications et améliorations ne soient pas abordées dans ce manuel.

NAVIGATION DANS LE MANUEL

Les commandes de navigation suivantes vous permettent de vous déplacer dans le manuel.



Accès à la première page

Table des matières Accès à la table des matières

Index

Accès à l'index



Retour à l'écran précédent



Accès à la page précédente ou suivante

[rubrique](#)

Accès à la rubrique indiquée



Suite de la rubrique

Adobe® Reader® offre des outils supplémentaires pour l'utilisation et l'impression du manuel. Consultez l'aide d'Acrobat Reader pour plus d'informations.

UTILISATION D'INTUOS4

Cette section présente le pen tablet professionnel Intuos4. Le pen tablet Intuos4 est composé de deux éléments de base : une tablette, qui sert de zone de travail, et des [outils de saisie](#) qui s'utilisent sur la tablette.

Si vous utilisez pour la première fois un pen tablet et ses outils de saisie, lisez attentivement les rubriques suivantes.

[Fonctionnalités de la tablette](#)

[Outils de saisie et accessoires](#)

[Configuration de la zone de travail](#)

[Utilisation du Grip Pen](#)

[Utilisation de la souris Intuos4](#)

[Utilisation de la tablette](#)

FONCTIONNALITÉS DE LA TABLETTE

Voyant d'état

Un voyant s'allume lorsque la tablette est sous tension et brille plus intensément lorsque vous appuyez sur un bouton d'outil. Des voyants indiquent également laquelle des quatre fonctions du Touch Ring est activée.

Touch Ring.

Vous pouvez utiliser le bouton de basculement situé au centre du Touch Ring.

ExpressKeys

Illustration de la tablette Intuos4 M.

Les modèles de tablettes Intuos4 S sont équipés de six ExpressKeys et n'incluent pas l'affichage des ExpressKeys.

L'affichage des ExpressKeys

Affiche les paramètres ExpressKey actuels.

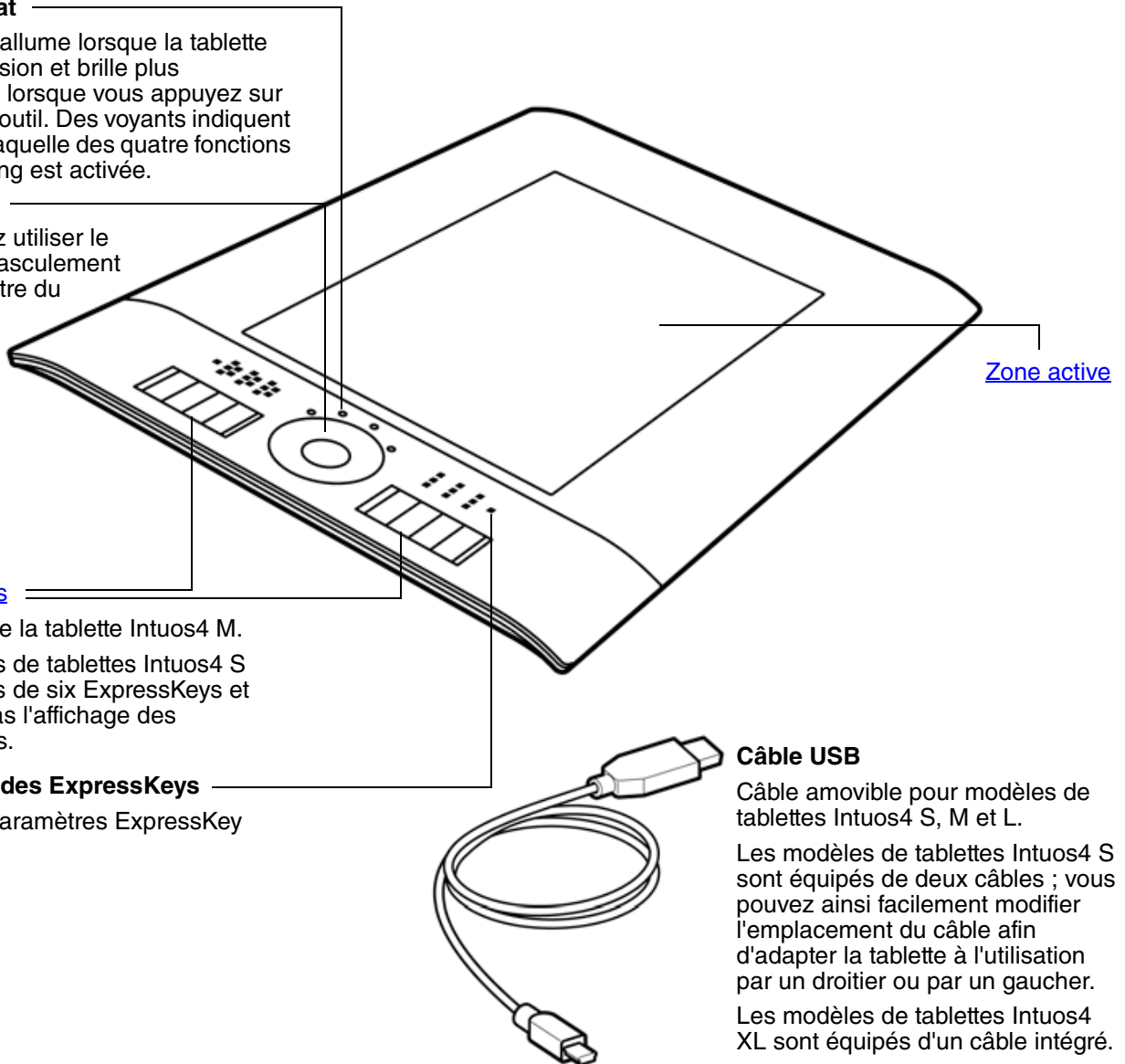

Câble USB

Câble amovible pour modèles de tablettes Intuos4 S, M et L.

Les modèles de tablettes Intuos4 S sont équipés de deux câbles ; vous pouvez ainsi facilement modifier l'emplacement du câble afin d'adapter la tablette à l'utilisation par un droitier ou par un gaucher.

Les modèles de tablettes Intuos4 XL sont équipés d'un câble intégré.

Reportez-vous également à la section [Installation du câble USB](#).



Port USB

Configuration pour droitier. Modèles de tablettes Intuos4 M et L uniquement.

Couvercle de l'accès au port USB

Faites glisser cette protection pour accéder au port USB s'appliquant à votre configuration de fonctionnement. Reportez-vous à la section [configuration de l'orientation de la tablette](#).

Important : les modèles de tablette Intuos4 S possèdent un seul port USB et ne disposent pas de protection. Les modèles de tablettes Intuos4 XL ne disposent pas de port USB et sont équipés d'un câble USB relié.

Port USB

Configuration pour gaucher. Modèles de tablettes Intuos4 M et L uniquement.

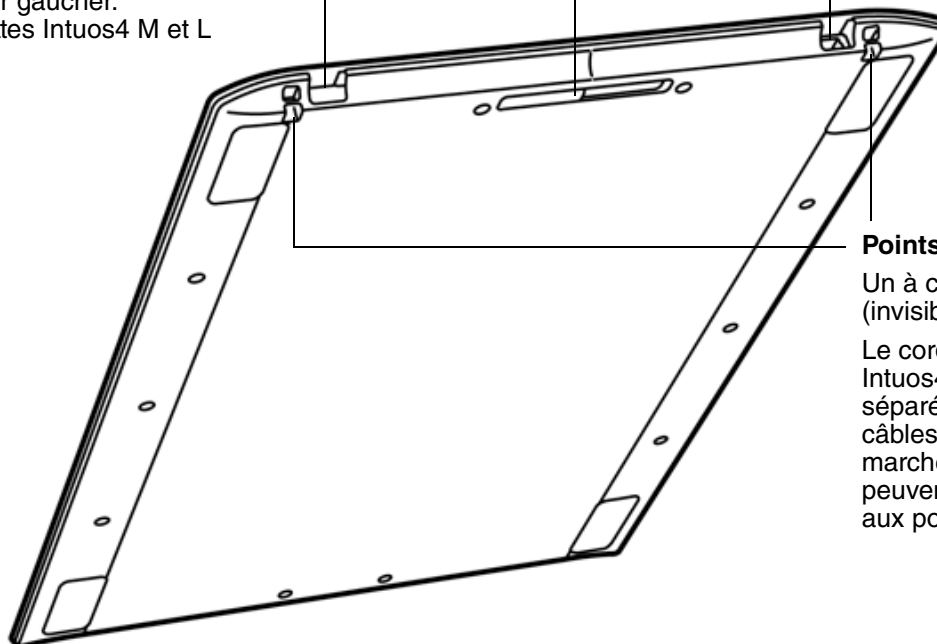
**Points de fixation**

Un à chaque coin (invisibles du dessus).

Le cordon d'attache Intuos4 (vendu séparément) ou les câbles de sécurité du marché secondaire peuvent être connectés aux points de fixation.

OUTILS DE SAISIE ET ACCESSOIRES

Tous les outils de saisie d'Intuos4 se caractérisent par l'absence de fil et de pile. Chaque outil possède un identificateur appelé [Tool ID](#) vous permettant de travailler avec plusieurs outils et de personnaliser chaque outil différemment.

[Gomme](#)

Zone de saisie en caoutchouc

[Bouton latéral](#)
(type à bascule)

[Pointe remplaçable](#)
(pointe du stylet)

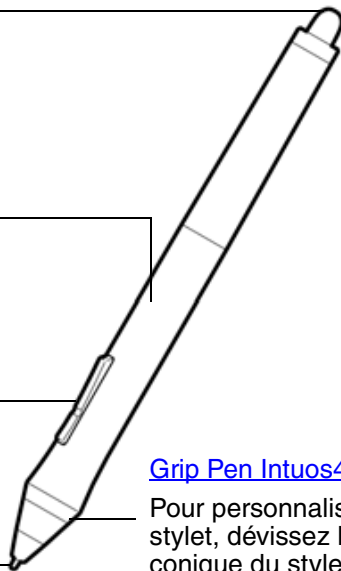

[Grip Pen Intuos4](#)

Pour personnaliser votre stylet, dévissez l'extrémité conique du stylet et insérez un anneau d'une autre couleur (fourni).

[Molette](#)

[Boutons programmables](#)
Personnalisable.

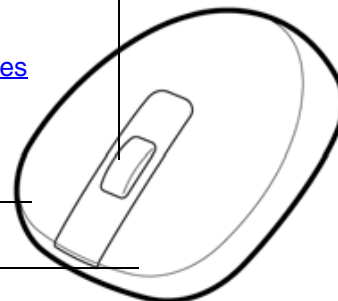

[Souris Intuos4](#)

Remarques :

- Les configurations de produit peuvent varier.
- Certaines configurations de produit n'incluent pas la souris.
- Certaines tablettes Intuos4 XL peuvent être équipées du [Curseur de précision Intuos4](#) à la place du Grip Pen Intuos4.

Porte-stylet

Dévissez la base pour accéder à l'extracteur de pointe et à des pointes de rechange assorties.

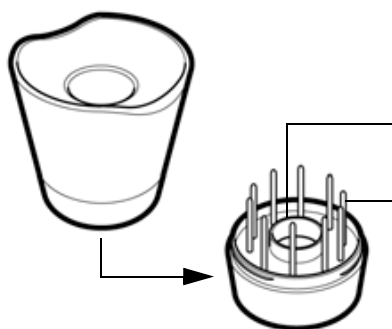

Extracteur de pointe

Pointes de rechange

- 5 pointes standard, noires
- 1 pointe souple, noire et blanche
- 1 pointe tactile, blanche
- 3 pointes feutre dur, grises

Reportez-vous à la section [autres pièces et accessoires](#) pour plus d'informations sur les outils de saisie et les accessoires supplémentaires.

CONFIGURATION DE LA ZONE DE TRAVAIL

Pour réduire la fatigue, rendez votre espace de travail confortable. Placez votre tablette, vos outils de saisie et votre clavier de façon à ce qu'ils soient aisément accessibles. Placez votre moniteur de manière à ressentir un minimum de fatigue oculaire. Pour un résultat optimal, positionnez la tablette de sorte que le curseur à l'écran se déplace dans le même sens que votre main sur la tablette.



- Faites de brèves pauses entre deux tâches afin de vous étirer et de détendre vos muscles.
- Tenez vos outils sans force excessive.
- Changez de tâche et d'outil régulièrement au cours de la journée.
- Conservez une posture correcte en permanence. Évitez les positions ou mouvements répétitifs inconfortables.
- Changez de position si votre posture de travail est inconfortable.

Pour une utilisation pour droitier, positionnez la tablette de sorte que la zone de dessin (surface active) se situe à droite des ExpressKeys. Pour une utilisation pour gaucher, positionnez la tablette de sorte que la zone de dessin se situe à gauche des ExpressKeys. Reportez-vous à la section [configuration de l'orientation de la tablette](#) pour plus d'informations.

Remarque : Wacom ne peut en aucun cas garantir que les produits Wacom empêcheront ou soigneront, en partie ou dans leur intégralité, les symptômes et lésions causées par le travail répétitif avec une souris. Le développement de tels symptômes varie selon les individus. Il est conseillé de consulter un médecin afin de déterminer le traitement le plus approprié à votre situation.

UTILISATION DU GRIP PEN

Le stylet sensible à la pression vous permet d'effectuer quatre opérations de base : le pointage, le clic, le double-clic et le déplacement. Si vous êtes peu familiarisé avec l'utilisation d'un stylet, effectuez les exercices décrits dans les pages suivantes.

[Tenue du stylet](#)

[Pointage](#)

[Clic](#)

[Déplacement](#)

[Utilisation du bouton latéral](#)

[Dessiner avec sensibilité à la pression](#)

[Dessin avec inclinaison](#)

[Gommer](#)

[Exercice de coordination œil-main](#)

TENUE DU STYLET

Tenez le Grip Pen comme un stylo ou un crayon classique. Assurez-vous que la position du DuoSwitch vous permet de l'actionner facilement avec le pouce ou l'index, sans pour autant l'activer accidentellement pendant que vous tracez ou naviguez avec le stylet. Vous pouvez incliner le stylet à votre guise pour travailler plus confortablement.

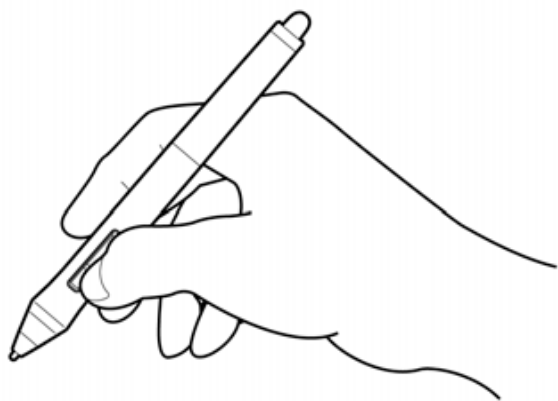

Position pour le dessin et la navigation.



Position de gommage

Placez le porte-stylet à proximité de la tablette. Ce support permet de positionner le stylet verticalement ou horizontalement.

Important : lorsque vous n'utilisez pas le stylet, placez-le sur le porte-stylet ou posez-le à plat sur le bureau. Pour préserver la sensibilité de votre stylet, ne le rangez pas sur un support où il reposera sur sa pointe ou sa gomme.

Un outil Intuos4 laissé sur la tablette peut interférer avec le positionnement du curseur à l'écran lors de l'utilisation d'autres périphériques de pointage, ou peut empêcher l'ordinateur de passer en mode veille.

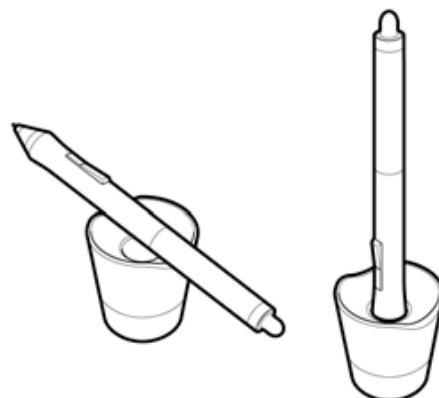

POINTAGE

Le stylet Intuos4 commande le déplacement du pointeur (ou du curseur) à l'écran.

Déplacer le curseur à l'écran en soulevant le stylet pour le reposer à un nouvel emplacement sur la surface active de la tablette. Le curseur se place alors immédiatement à l'endroit correspondant à l'écran.

Reportez-vous à la section [identification de la surface active de la tablette](#).

Pour sélectionner une icône ou un dossier, utilisez votre stylet pour positionner le curseur sur l'objet. Appuyez la pointe pour le sélectionner.

Conseils :

- Si vous éprouvez quelques difficultés à utiliser un stylet, effectuez l'exercice suivant : [exercice de coordination œil-main](#).
- Le pointage est plus aisé lorsque vous orientez la tablette de manière à ce que le curseur à l'écran se déplace dans la même direction que votre main sur la tablette.

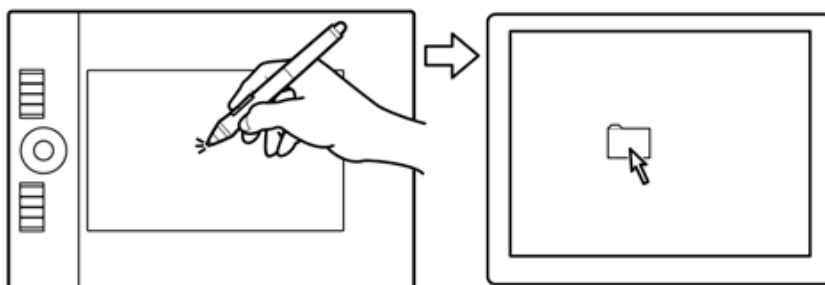
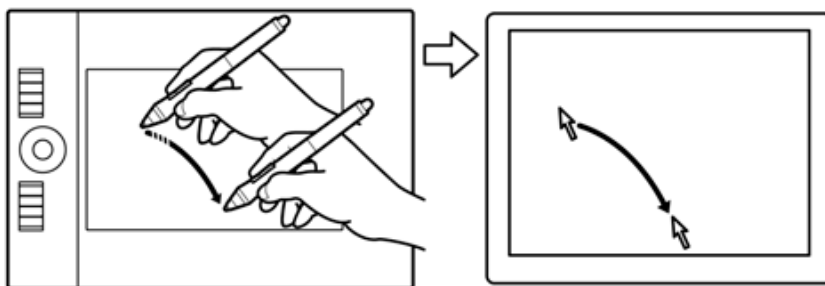

Vous pouvez déplacer le curseur de l'écran de deux manières différentes : comme un stylet ([MODE STYLET](#)) ou comme une souris ([MODE SOURIS](#)).

- En [MODE STYLET](#), la surface active de la tablette correspond à la surface de votre écran d'ordinateur ; lorsque vous déplacez le stylet sur la tablette, le curseur se déplace à l'endroit correspondant de l'écran. Il s'agit du réglage par défaut du stylet.
- En [MODE SOURIS](#) (réglage par défaut de la souris Intuos4), vous déplacez le curseur au moyen d'un « cliquer-déplacer », comme avec une souris classique.

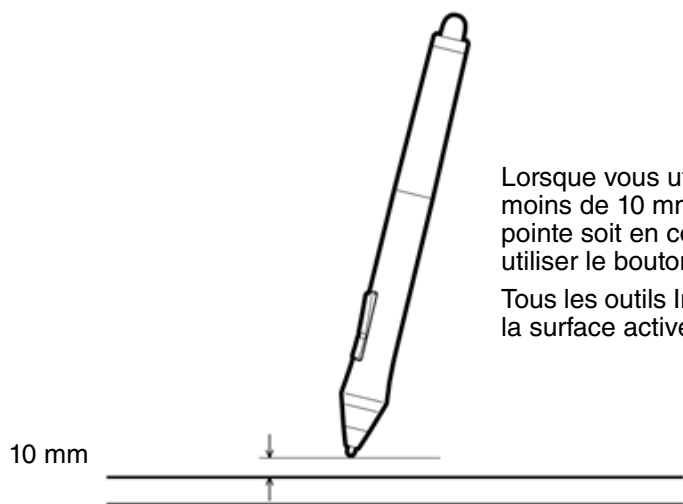

Lorsque vous utilisez le stylet, la pointe de ce dernier doit se trouver à moins de 10 mm de la surface de la tablette. Il n'est pas nécessaire que la pointe soit en contact avec la tablette pour déplacer le curseur à l'écran ou utiliser le bouton latéral.

Tous les outils Intuos4, y compris la souris Intuos4, ne fonctionnent que sur la surface active de la tablette.

CLIC

Cliquez pour mettre en surbrillance ou sélectionner un élément à l'écran. Double-cliquez pour l'ouvrir.

Clic. Appuyez brièvement la pointe du stylet sur la tablette ou exercez une pression suffisante avec la pointe pour simuler un clic. (la pointe du stylet ne produit pas de son). Essayez de cliquer sur l'icône d'un dossier, en déplaçant le curseur de l'écran sur l'icône, puis en appuyant sur celle-ci avec la pointe du stylet. Le dossier doit s'afficher en surbrillance.

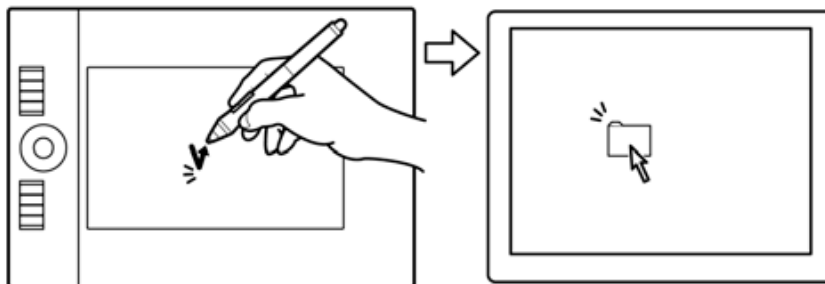

Conseil : vous pouvez configurer Windows de manière à sélectionner un élément lorsque le stylet se trouve au-dessus de son icône et à activer l'icône d'un seul clic. Pour activer cette fonction, ouvrez un dossier.

- **Pour Windows Vista :** ouvrez le menu déroulant ORGANISER et choisissez OPTIONS DES DOSSIERS ET DE RECHERCHE. Dans l'onglet GÉNÉRAL, sélectionnez l'option OUVRIR LES ÉLÉMENTS PAR SIMPLE CLIC (SÉLECTION PAR POINTAGE).
- **Pour Windows XP :** ouvrez le menu déroulant OUTILS, puis sélectionnez OPTIONS DES DOSSIERS.... Dans l'onglet GÉNÉRAL, sélectionnez l'option OUVRIR LES ÉLÉMENTS PAR SIMPLE CLIC (SÉLECTION PAR POINTAGE).

Double clic. Appuyez brièvement sur la tablette avec la pointe du stylet, à deux reprises et au même endroit. Ce geste équivaut à double-cliquer avec un bouton de la souris. Essayez de double-cliquer sur l'icône d'un dossier pour l'ouvrir.

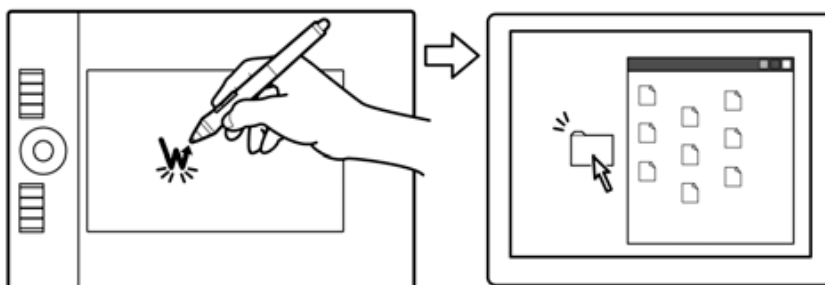

Conseil : appuyez sur le bouton latéral supérieur pour double-cliquer. Cette opération est plus aisée que si vous tentez d'appuyer deux fois sur la tablette avec la pointe du stylet.

DÉPLACEMENT

Pour cela, placez tout d'abord le stylet sur un objet. Appuyez ensuite sur la tablette avec la pointe du stylet, puis faites glisser sur la tablette. L'objet sélectionné se déplacera sur le moniteur ou l'écran d'affichage.

Pour sélectionner du texte dans un document, placez le curseur au début d'une ligne de texte, puis faites glisser le stylet afin de sélectionner le texte.

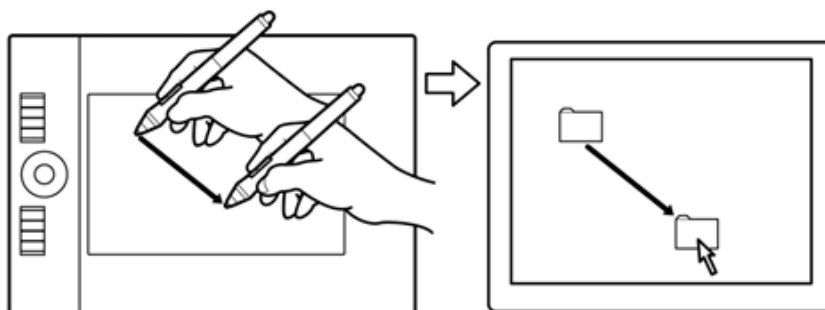

UTILISATION DU BOUTON LATÉRAL

Le DuoSwitch du Grip Pen Intuos4 possède deux [fonctions](#) programmables que vous pouvez sélectionner en faisant basculer le commutateur dans un sens ou dans l'autre.

Remarque : Vous pouvez utiliser le DuoSwitch dès que la pointe du stylet est à moins de 10 mm de la surface active de la tablette. Il n'est pas nécessaire que la pointe touche la tablette pour l'utiliser.

Les positions par défaut du bouton sont :

Supérieur : DOUBLE-CLIC

Inférieur : CLIC DROIT

Double clic. Appuyez sur le bouton latéral supérieur pour double-cliquer. Cette opération est plus aisée que si vous tentez d'appuyer deux fois sur la tablette avec la pointe du stylet.

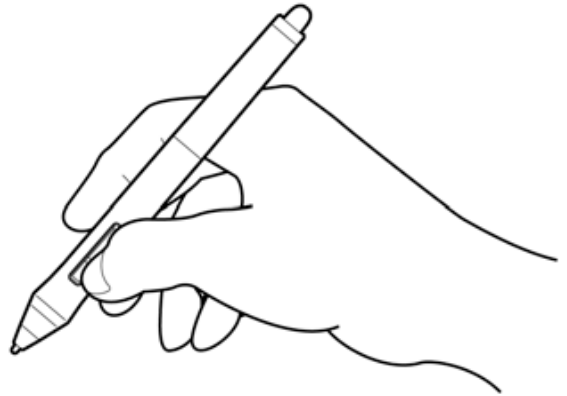

Double clic. Appuyez sur le bouton inférieur du stylet pour afficher des applications ou des icônes de menus spécifiques.

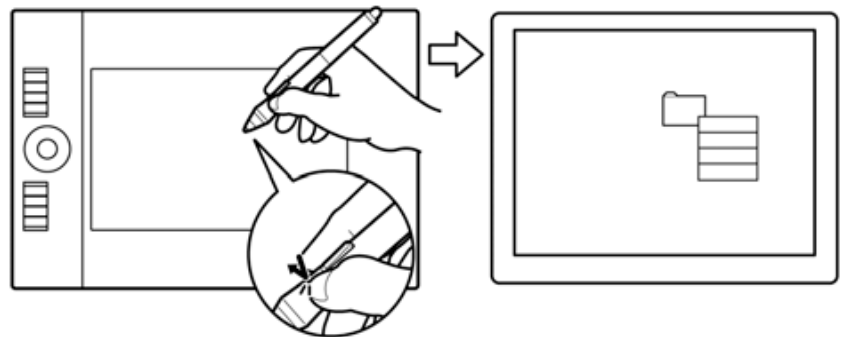

Pour affecter de nouvelles fonctions au bouton, reportez-vous à la section consacrée à la [personnalisation des boutons d'outils](#).

DESSINER AVEC SENSIBILITÉ À LA PRESSION

Le stylet Intuos4 répond aux mouvements de votre main, vous permettant ainsi de créer des traits de plume et des coups de pinceau réalistes. Un grand nombre d'applications graphiques possèdent des outils de dessin capables de reconnaître la pression appliquée au stylet. Les outils d'[encrage numérique](#) de Microsoft Windows Vista et Office 2007 réagissent également à la pression appliquée sur le stylet.

Pour réaliser des tracés sensibles à la pression, sélectionnez d'abord un outil sensible à la pression dans la palette de votre application. Ensuite, dessinez en faisant glisser la pointe du stylet sur la surface de la tablette et en variant la pression exercée sur la pointe du stylet.

Appuyez fort pour obtenir des traits épais ou des couleurs saturées, et légèrement pour obtenir des lignes fines ou des couleurs plus douces.

Pour plus d'informations sur le réglage du toucher de la pointe, reportez-vous à la section [réglage du toucher de la pointe et du double-clic](#).

Visitez notre site Web pour consulter la liste des applications prenant en charge la pression. Reportez-vous à la section [informations sur le produit](#).

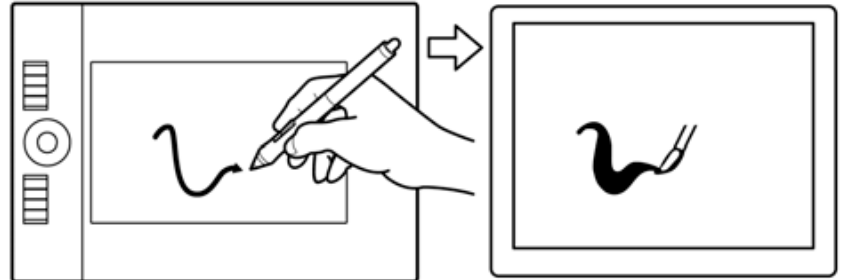

DESSIN AVEC INCLINAISON

La tablette détecte l'inclinaison du stylet par rapport à la verticale. Dans certaines applications de dessin, l'inclinaison permet de modifier la forme et l'épaisseur des lignes. Cette fonction se rapproche de l'emploi d'un aérographe, où l'outil trace une ligne fine lorsqu'il est vertical ou une ligne large lorsqu'il est incliné. Dans d'autres applications, vous pouvez régler l'inclinaison pour définir des propriétés du pinceau telles que la largeur, la couleur ou l'opacité.

Pour tester l'inclinaison, tracez une courbe dans une application graphique (comme Painter™) qui prend en charge l'inclinaison. Assurez-vous que la fonction d'inclinaison de l'application est activée, puis modifiez l'inclinaison du stylet lorsque vous tracez la courbe pour modifier la forme et l'épaisseur du trait.

Par exemple, dans Adobe Photoshop, lorsque la forme du pinceau est configurée pour une utilisation inclinée, l'inclinaison du stylet permet d'obtenir un tracé allongé. Celui-ci simule l'effet d'un aérographe tenu incliné par rapport à la surface à peindre.

Pour ajuster l'inclinaison nécessaire afin d'obtenir l'effet recherché, reportez-vous à la section consacrée à la [personnalisation de la sensibilité à l'inclinaison](#).

Visitez notre site Web pour consulter la liste des applications prenant en charge l'inclinaison. Reportez-vous à la section [informations sur le produit](#).

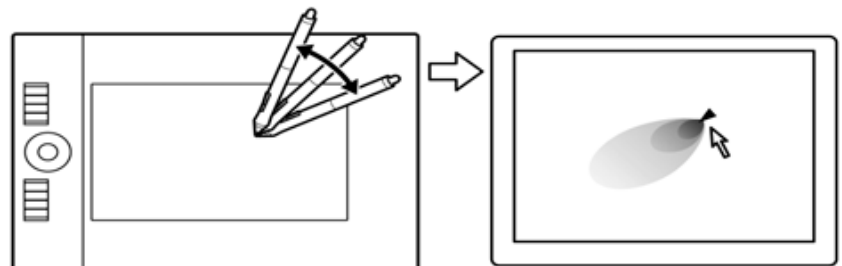

GOMMER

Le fonctionnement de la gomme du stylet Intuos4 est semblable à celui d'une gomme ordinaire.

Vous pouvez effacer de façon intuitive et naturelle dans les applications graphiques qui prennent en charge la gomme du stylet. Lorsque vous utilisez la gomme du stylet, l'application sélectionne automatiquement l'outil Gomme.

Dans les applications prenant en charge la sensibilité à la pression, il est possible de sélectionner des outils sensibles à la pression dans la palette d'outils afin de varier la longueur et la largeur de la gomme selon la pression exercée sur le stylet.

Reportez-vous à la section [réglage du toucher de la gomme](#) pour plus d'informations.

Dans Microsoft Windows Vista et Office 2007, utilisez la gomme pour effacer des notes ou des croquis tracés à l'[encre numérique](#) et pour sélectionner et supprimer du texte ou des cellules de feuille de calcul dans une application.

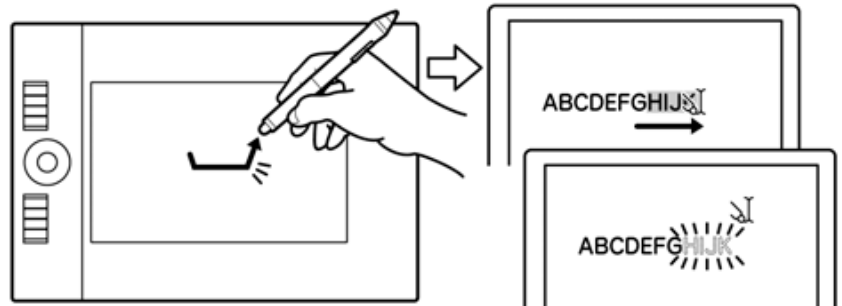
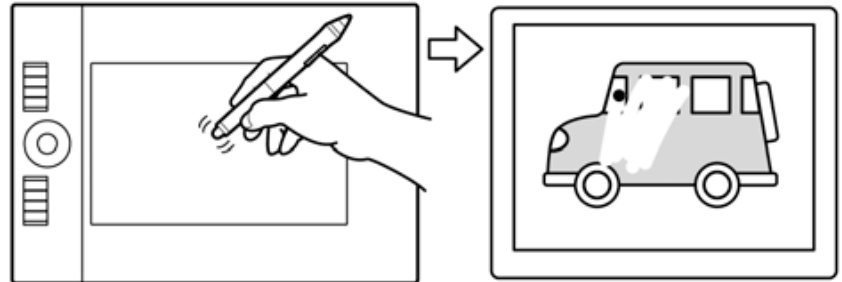

Sur notre site Web, vous trouverez la liste des applications graphiques prenant en charge la gomme (reportez-vous à la section [informations sur le produit](#)). Si la gomme n'est pas prise en charge par une application, vous pouvez toujours l'utiliser pour les fonctions de navigation, de dessin et d'annotation.

EXERCICE DE COORDINATION ŒIL-MAIN

L'exercice suivant a pour but d'entraîner votre coordination œil-main dans l'emploi du stylet :

1. Ouvrez une application graphique. Utilisez l'outil Ligne pour tracer une grille rectangulaire dont les lignes sont espacées d'environ 20 à 25 mm. Vous pouvez utiliser votre souris classique.
2. Choisissez un outil à main levée dans votre application et utilisez le stylet pour tracer un point sur chaque intersection de la grille.
3. Tracez une croix sur chaque intersection de la grille.
4. Tracez ensuite un cercle autour de chaque intersection. Votre écran doit avoir l'apparence suivante :

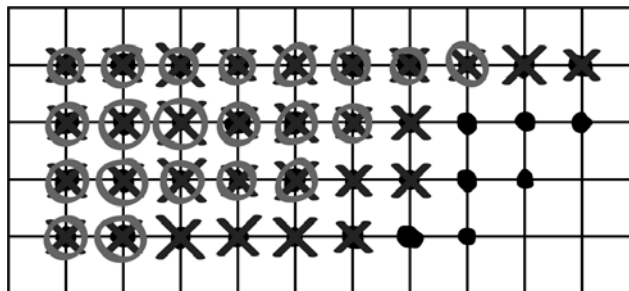

5. Effacez l'écran, puis tracez le dessin de votre choix. Plus vous utiliserez votre stylet et plus le traçage et la navigation seront faciles.

UTILISATION DE LA SOURIS INTUOS4

La souris Intuos4 est une souris sans fil et sans pile qui fonctionne avec n'importe quelle tablette Intuos4. Certaines configurations de produit n'incluent pas la souris.

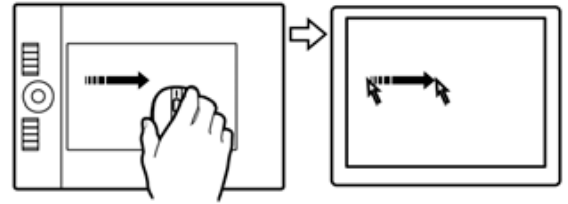

Molette

Vous pouvez faire tourner la molette ou appuyer sur cette dernière et l'utiliser comme un bouton supplémentaire.

- La molette permet de faire défiler le contenu de la plupart des fenêtres et applications. Faites tourner la molette vers l'avant pour faire défiler le contenu de l'écran vers le haut et vers l'arrière pour faire défiler le contenu de l'écran vers le bas.

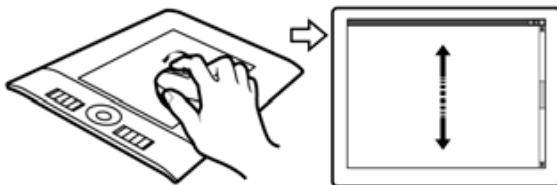

- Appuyez sur la molette pour effectuer un CLIC CENTRE.

Conseil : dans les applications Microsoft Office prenant en charge la molette, appuyez sur la touche CTRL, puis faites tourner la molette pour effectuer un zoom avant ou arrière.

Bouton droit

Permet d'afficher un menu contextuel.

Bouton de gauche

Bouton principal utilisé pour CLIQUER et sélectionner.

Les positions par défaut du bouton de la souris sont :

Gauche :	CLIC
Droite :	CLIC DROIT
Centre :	CLIC CENTRE
Avant :	SUIVANT
Arrière :	PRÉCÉDENT

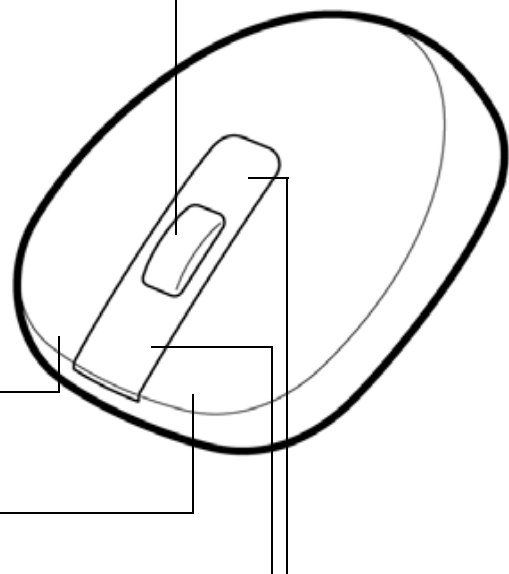

Boutons avant et arrière

Ces boutons permettent de passer à la page SUIVANTE et PRÉCÉDENTE dans le navigateur Internet.

Important : posez votre souris Intuos4 sur votre bureau lorsque vous ne l'utilisez pas. Un outil Intuos4 laissé sur la tablette peut interférer avec le positionnement du curseur à l'écran lors de l'utilisation d'autres périphériques de pointage, ou peut empêcher l'ordinateur de passer en mode veille.

Reportez-vous également à la section [Personnalisation de la souris](#).

UTILISATION DE LA TABLETTE

La zone centrale de la tablette représente la zone de travail, ou zone active, pour le stylet ou pour la souris. Lorsque vous placez le stylet sur la surface active de la tablette, le curseur se place à l'endroit correspondant à l'écran.

Pour plus d'informations, reportez-vous à la section [utilisation du Grip Pen](#) et [utilisation de la souris Intuos4](#).

Illustration de la tablette Intuos4 M.

Les modèles de tablettes Intuos4 S sont équipés de six ExpressKeys et n'incluent pas l'affichage des ExpressKeys.

[Zone active](#)

[ExpressKeys](#)

Appuyez sur les ExpressKey personnalisables pour exécuter des fonctions ou des frappes fréquemment utilisées ou pour simuler des clics ou des touches de modification.

[Touch Ring](#)

Faites glisser votre doigt le long de l'anneau pour effectuer un zoom, pour faire défiler le contenu de l'écran ou pour effectuer d'autres opérations personnalisées.

Appuyez sur le bouton à bascule (centre) pour passer d'un des quatre états personnalisables à un autre. Lorsque vous basculez d'une configuration à une autre, le voyant d'état correspondant s'allume.

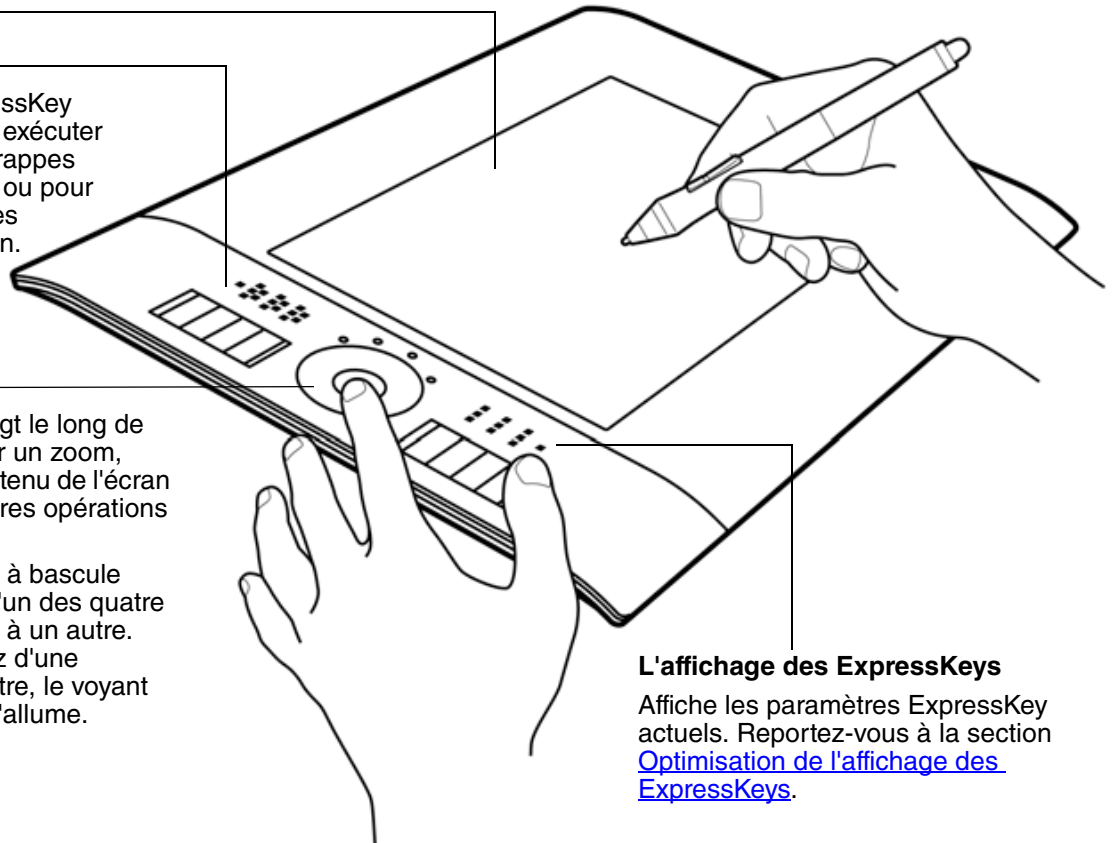

L'affichage des ExpressKeys

Affiche les paramètres ExpressKey actuels. Reportez-vous à la section [Optimisation de l'affichage des ExpressKeys](#).

CONFIGURATION DE L'ORIENTATION DE LA TABLETTE

Paramétrez Intuos4 comme indiqué ci-dessous afin d'utiliser la main droite ou la main gauche.

Configuration de la tablette pour un droitier

Ouvrez le panneau de configuration de la tablette Wacom et sélectionnez l'onglet CORRESPONDANCE. Sélectionnez l'option EXPRESSKEYS GAUCHE [orientation](#) – le pilote de tablette configure automatiquement tous les aspects de la tablette (notamment les options du panneau de configuration de la tablette Wacom) pour une utilisation pour droitier correcte.

Faites ensuite pivoter physiquement votre tablette de façon à positionner les ExpressKeys sur la gauche. Reconfigurez l'[Installation du câble USB](#) comme vous le souhaitez.

Configuration de la tablette pour un gaucher

Ouvrez le panneau de configuration de la tablette Wacom et sélectionnez l'onglet CORRESPONDANCE. Sélectionnez l'option EXPRESSKEYS DROIT [orientation](#) – le pilote de tablette configure automatiquement tous les aspects de la tablette (notamment les options du panneau de configuration de la tablette Wacom) pour une utilisation pour gaucher correcte.

Faites ensuite pivoter physiquement votre tablette de façon à positionner les ExpressKeys sur la droite. Reconfigurez l'[Installation du câble USB](#) comme vous le souhaitez.

Remarque : vous êtes invité à sélectionner l'orientation par défaut de la tablette pendant l'installation du logiciel à partir du CD d'installation Intuos. Lors de la connexion et du basculement entre écrans, l'orientation de la tablette utilise les paramètres par défaut sélectionnés au moment de l'installation du pilote.

Vous pouvez modifier l'orientation de votre tablette en suivant la procédure ci-dessus. Cependant, si vous voulez modifier l'orientation par défaut de la tablette, vous devez réinstaller le pilote à partir du CD d'installation Intuos.

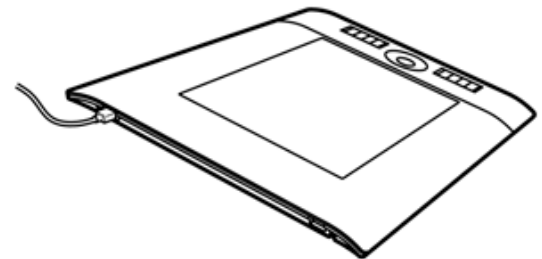
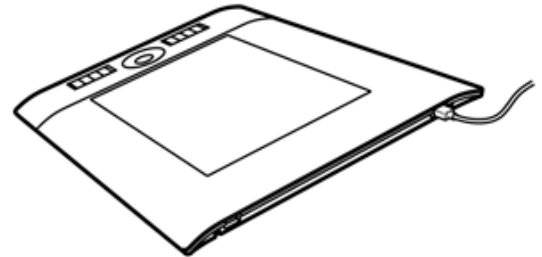

INSTALLATION DU CÂBLE USB

Selon le modèle de votre tablette, choisissez le [port USB](#) ou la solution d'acheminement du câble qui convient le mieux à votre configuration de fonctionnement.

- Pour les tablettes Intuos4 modèles M ou L, faites glisser le couvercle du port USB d'un côté ou de l'autre. Connectez ensuite le câble USB.
- Pour les modèles de tablettes Intuos4 S, sélectionnez le câble USB pour droitier ou pour gaucher, puis connectez-le au port de la tablette. Veillez à brancher le connecteur du câble sur le port USB de la tablette.
- Pour les tablettes Intuos4 de modèle XL, acheminez le câble USB à travers les guides de câble.

Connectez ensuite l'autre extrémité du câble USB à votre ordinateur.

Chemins de câble, Intuos4 S

Utilisation pour droitier.

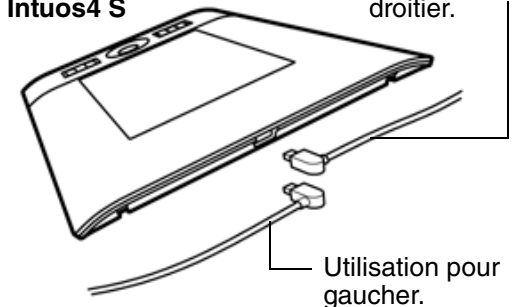

Utilisation pour gaucher.

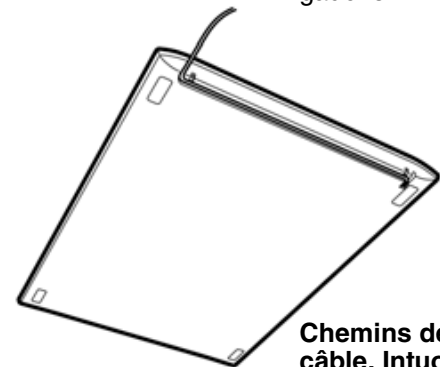

Chemins de câble, Intuos4 XL

IDENTIFICATION DE LA SURFACE ACTIVE DE LA TABLETTE

La [zone active](#) est la zone de la tablette qui détecte les mouvements du stylet.

Lorsque vous placez le stylet sur la tablette, le curseur se place à l'endroit correspondant à l'écran. Il s'agit du réglage par défaut du stylet.

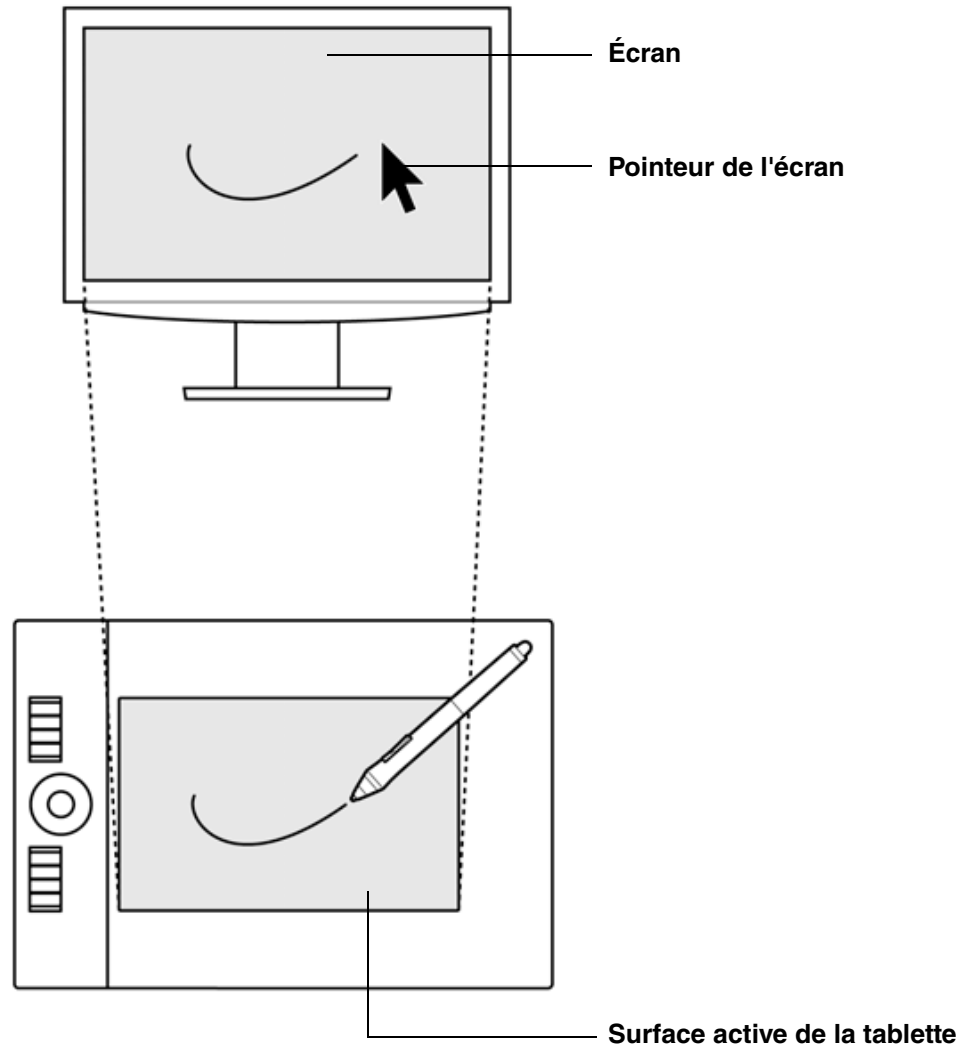

Le pointeur à l'écran indique la position du stylet et suit le mouvement de ce dernier dans la surface active de la tablette.

Vos outils de saisie Intuos4 ne fonctionnent que sur la surface active de la tablette.

Remarque : la surface active de la tablette correspond à la surface du ou des écrans de votre ordinateur et, par défaut, elle utilise la totalité de l'écran ou de tous les écrans (si vous disposez de plusieurs écrans). Pour personnaliser le rapport de correspondance tablette-écran, reportez-vous à la section [correspondance tablette-écran](#).

UTILISATION DES EXPRESSKEYS

Vous pouvez activer les ExpressKeys individuellement ou simultanément. Vous pouvez également les utiliser simultanément à l'aide des outils de saisie Intuos4. Vous pouvez effectuer ces opérations à l'aide de votre main non dominante tout en utilisant le stylet avec votre main dominante.

Configuration des ExpressKeys lorsqu'elles sont positionnées sur le côté gauche de la tablette (EXPRESSKEYS GAUCHE).

Configuration des ExpressKeys lorsqu'elles sont positionnées sur le côté droit de la tablette (EXPRESSKEYS DROIT).

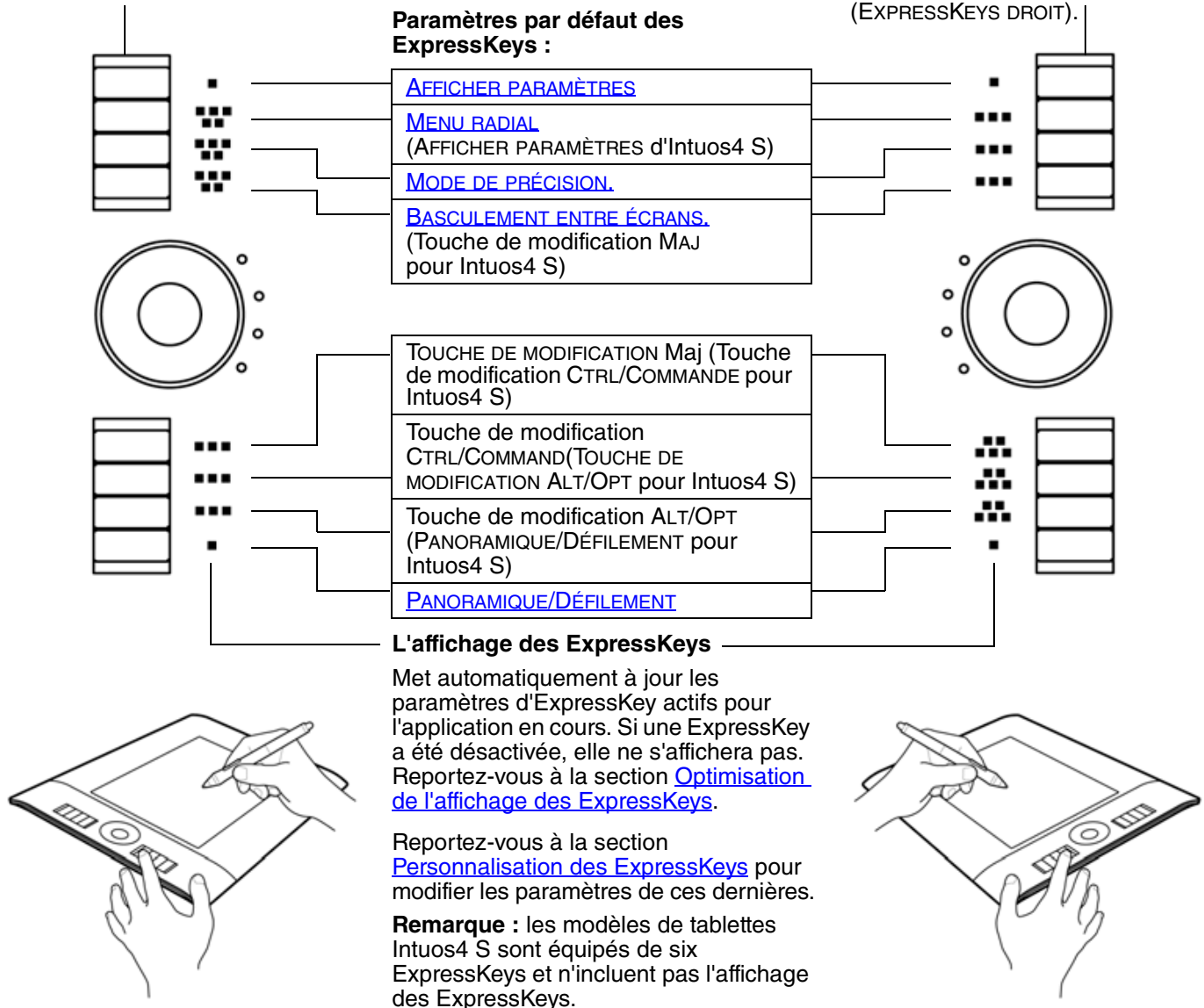

Important : Certaines applications peuvent supplanter et contrôler les fonctions ExpressKeys. Pour plus de détails, reportez-vous à la section [utilisation d'applications intégrées pour le contrôle de la tablette](#).

Conseil : dans Adobe Photoshop et de nombreuses autres applications graphiques, les touches ALT, CTRL, et MAJ permettent de modifier un outil (ou de passer à un outil complémentaire) pendant que la touche est maintenue enfoncée.

UTILISATION DU TOUCH RING

Faites glisser votre doigt le long du Touch Ring pour effectuer un zoom avant ou arrière, faire défiler un contenu vers le haut ou le bas, ou pour exécuter les fonctions affectées à une combinaison de touches.

Exemple de zoom avant.

Faites glisser votre doigt dans le sens des aiguilles d'une montre pour effectuer un zoom avant ou faire défiler le contenu vers le bas dans la plupart des applications.

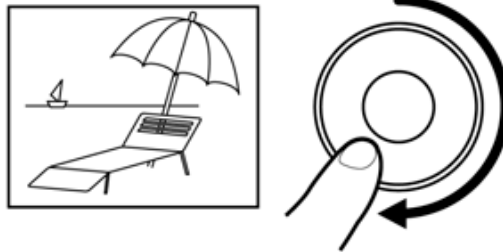

Exemple de zoom arrière.

Faites glisser votre doigt dans le sens inverse des aiguilles d'une montre pour effectuer un zoom arrière ou faire défiler le contenu vers le haut.

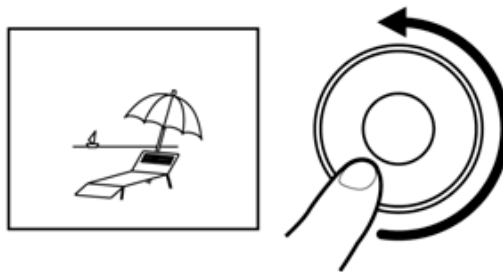

Paramètres par défaut du Touch Ring :

Appuyez sur le bouton de basculement (centre) pour passer d'un des quatre états personnalisables à un autre. Lorsque vous basculez d'une configuration à une autre, le voyant d'état correspondant s'allume. Toute configuration désactivée est ignorée dans la séquence de basculements.

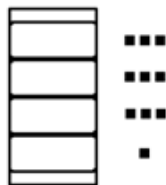
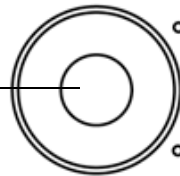
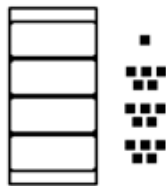

Illustration de la tablette Intuos4 M.

Paramètre 1 : AUTO SCROLL/ZOOM. Paramètre l'anneau afin qu'il effectue des opérations de zoom dans la plupart des applications graphiques et de défilement dans la plupart des autres applications.

Le défilement de page n'est pas pris en charge.

Remarque : certaines applications peuvent confondre défilement et zoom, voire ignorer totalement le zoom. De même, certaines opérations de défilement peuvent être interprétées comme des opérations de zoom, voire être complètement ignorées.

Paramètre 2 : TOUCHE... PASSAGE D'UN CALQUE À L'AUTRE. Vous permet de passer d'un calque à un autre dans une pile de calques, vers le haut ou vers le bas, lorsque vous travaillez dans Adobe Photoshop. Déplacez votre doigt dans le sens des aiguilles d'une montre le long de l'anneau pour passer d'un calque à l'autre vers le haut.

Paramètre 3 : TOUCHE... TAILLE DU PINCEAU. Paramètre l'anneau afin qu'il augmente ou réduise la taille du pinceau lorsque vous travaillez dans Adobe Photoshop.

Paramètre 4 : Touche... ROTATION DE LA TOILE. Vous permet de faire pivoter ou de faire basculer une image entière dans Adobe Photoshop. (Requiert Adobe Photoshop CS4 ou ultérieur.)

Important : Certaines applications peuvent supplanter et contrôler les fonctions du Touch Ring. Pour plus de détails, reportez-vous à la section [utilisation d'applications intégrées pour le contrôle de la tablette](#).

Reportez-vous à la section [Personnalisation du Touch Ring](#) pour modifier le mode de fonctionnement du Touch Ring de votre tablette.

PERSONNALISATION

Une fois les fonctions de base de votre Intuos4 maîtrisées, il se peut que vous souhaitiez personnaliser le fonctionnement de votre tablette ou de vos outils de saisie. Ce chapitre explique comment régler les paramètres de votre tablette et de vos outils.

Les utilisateurs expérimentés apprendront comment optimiser Intuos4 en créant des [paramètres spécifiques aux applications](#).

[Ouverture du panneau de configuration](#)

[Présentation du panneau de configuration](#)

[Paramètres du panneau de configuration](#)

[Utilisation et personnalisation du menu radial](#)

[Utilisation de la fonction de basculement entre écrans](#)

[Utilisation de plusieurs outils](#)

[Paramètres spécifiques à une application](#)

OUVERTURE DU PANNEAU DE CONFIGURATION

Pour accéder au panneau de configuration de la tablette Wacom, utilisez l'outil Intuos4 que vous souhaitez personnaliser sur la tablette :

- **Windows.** Cliquez sur le bouton DÉMARRER de Windows et sélectionnez TOUS LES PROGRAMMES. Sélectionnez ensuite TABLETTE WACOM, puis l'option PROPRIÉTÉS tablette Wacom.
- **Macintosh.** Ouvrez PRÉFÉRENCES SYSTÈME à partir du Dock, du menu Pomme ou du dossier APPLICATIONS. Ensuite, cliquez sur l'icône TABLETTE WACOM.

Après l'ouverture du panneau de configuration, vous pouvez débiter la personnalisation d'Intuos4.

Remarque : les préférences utilisateurs sont prises en charge. Après avoir ouvert une session, chaque utilisateur peut personnaliser ses propres paramètres dans le panneau de configuration de la tablette Wacom. Le basculement vers un autre utilisateur charge automatiquement ses paramètres personnels.

PRÉSENTATION DU PANNEAU DE CONFIGURATION

Utilisez le panneau de configuration de la tablette Wacom pour personnaliser votre tablette Intuos4 ou les outils de saisie.

La partie supérieure du panneau de configuration affiche les icônes représentant votre TABLETTE, les OUTILS ainsi que les paramètres des APPLICATIONS.

Les onglets affichent les paramètres personnalisables de l'OUTIL sélectionné. Reportez-vous à la section [paramètres du panneau de configuration](#).

Affiche des informations relatives à la tablette et au logiciel, ainsi qu'une option permettant d'accéder à la boîte de dialogue DIAGNOSTIC.

Affiche les [options avancées](#).

Affiche les options d'aide.

Sélectionnez l'option FONCTIONS pour personnaliser vos paramètres ExpressKeys, de Touch Ring et de [menu radial](#).

Sélectionnez STYLET pour personnaliser les paramètres de votre stylet Intuos4.

Sélectionnez SOURIS pour personnaliser les paramètres de votre souris Intuos4.

Rétablit les paramètres par défaut de l'onglet sélectionné.

Essayez différents réglages afin de trouver celui qui vous convient le mieux. Les modifications apportées sont immédiatement appliquées. Cliquez sur PAR DÉFAUT pour rétablir les paramètres par défaut d'un onglet.

Des info-bulles sont disponibles pour la plupart des éléments du panneau de configuration. Placez le curseur sur un élément de l'écran pour que l'info-bulle correspondante s'affiche.

Les touches de direction et de tabulation du clavier permettent de naviguer dans le panneau de configuration.



Listes et onglets du panneau de configuration : les listes TABLETTE, OUTIL et APPLICATION du panneau de configuration vous permettent de sélectionner la tablette, l'outil ou l'application dont vous souhaitez modifier les paramètres.

Pour modifier les paramètres des outils, ouvrez le panneau de configuration au moyen de l'outil que vous voulez personnaliser. L'outil est automatiquement sélectionné dans la liste des OUTILS et les onglets appropriés s'affichent.

Pour personnaliser les paramètres d'un autre outil, sélectionnez-le dans la liste des OUTILS en cliquant sur son icône (les onglets appropriés s'affichent). Reportez vous aux sections [personnalisation du stylet](#), [personnalisation de la souris](#), et [personnalisation des fonctions de la tablette](#) pour plus d'informations.

La liste TABLETTE affiche une icône pour chaque tablette prise en charge installée sur votre système. Tous les paramètres affichés sous cette liste s'appliquent à la tablette sélectionnée.

La liste des OUTILS affiche une icône pour le menu FONCTIONS de la tablette et pour chaque outil Intuos4 utilisé avec celle-ci.

Remarque : lorsque vous utilisez un outil pour la première fois sur la tablette, il est ajouté automatiquement à la liste des outils et fonctionne avec les paramètres par défaut. Reportez-vous également à la section [utilisation de plusieurs outils](#).

La liste des APPLICATIONS vous permet de définir des paramètres d'outils valables uniquement dans une application spécifique. Reportez-vous à la section [paramètres spécifiques à une application](#).

Reportez-vous également aux sections [installation de plusieurs tablettes](#) et [changement du mode de la tablette](#).

Remarque : la liste des APPLICATIONS du panneau de configuration est destinée aux utilisateurs expérimentés. Il n'est pas nécessaire de sélectionner ou d'ajouter des applications pour personnaliser vos outils Intuos4.

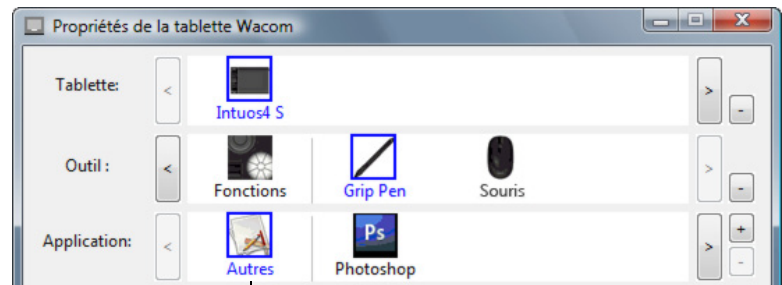

Vos sélections en cours sont en surbrillance.

PARAMÈTRES DU PANNEAU DE CONFIGURATION

Les sections qui suivent contiennent des informations détaillées sur chaque onglet du panneau de configuration, ainsi que sur certains des concepts les plus difficiles. Vous y trouverez également des conseils de personnalisation utiles.

[Personnalisation du stylet](#)

[Personnalisation de la souris](#)

[Personnalisation des fonctions de la tablette](#)

[Correspondance tablette-écran](#)

[Fonctions des boutons](#)

PERSONNALISATION DU STYLET

Utilisez le stylet pour ouvrir le panneau de configuration de la tablette Wacom. Le stylet est automatiquement sélectionné dans la liste des Outils et les onglets appropriés s'affichent. Sélectionnez un onglet, puis faites votre choix parmi les différentes options possibles.

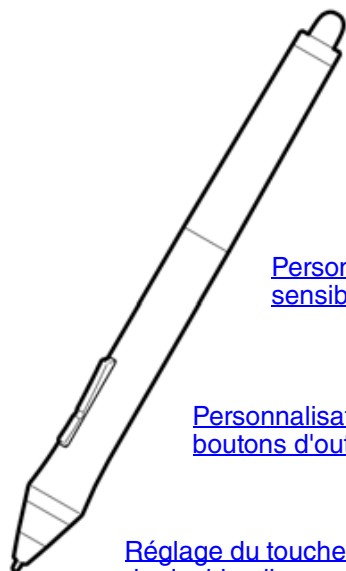

[Réglage du toucher de la gomme](#)

[Personnalisation de la sensibilité à l'inclinaison](#)

[Personnalisation des boutons d'outils](#)

[Réglage du toucher de la pointe et du double-clic](#)

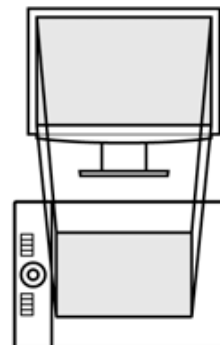

[Correspondance tablette-écran](#)

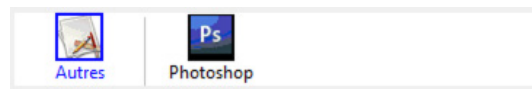

[Paramètres spécifiques à une application](#)

RÉGLAGE DU TOUCHER DE LA POINTE ET DU DOUBLE-CLIC

Sélectionnez l'onglet **STYLET**.

Permet de personnaliser la pression nécessaire pour les clics, le dessin ou l'encreage.

Permet d'afficher la boîte de dialogue [DÉTAILS DU TOUCHER](#) de la pointe, afin de personnaliser la sensibilité de la pointe.

Pressez la pointe du stylet contre la tablette pour tester le paramètre **TOUCHER DE LA POINTE**. Réglez le **TOUCHER DE LA POINTE** de façon à pouvoir confortablement atteindre une pression complète.

Règle la taille de la zone de double-clic. Placez la glissière sur **DÉSACTIVÉ** pour désactiver l'[assistance du double-clic](#).

Conseils :

- Réglez le paramètre **TOUCHER DE LA POINTE** sur **Doux** pour obtenir des possibilités de pression plus étendues avec une pression plus légère.
- Dans certaines applications, un réglage de pression doux peut entraîner une réaction exagérée du stylet, une légère pression sur le stylet étant multipliée à l'écran. Dans ce cas, essayez un réglage du **TOUCHER DE LA POINTE** plus ferme.
- Pour faciliter le double-clic, agrandissez l'espace de double-clic (distance de double-clic).

Remarque : une distance de double-clic importante peut retarder l'affichage des traits de pinceau dans certaines applications. Elle peut entraîner un retard au début d'une action « glisser » ou d'un trait d'encre. Si vous constatez un tel problème, essayez de définir une distance de double-clic inférieure ou utilisez le bouton latéral pour double-cliquer (reportez-vous à la section [utilisation du bouton latéral](#)). Vous pouvez également paramétrer une touche ExpressKey pour qu'elle exécute des double-clics.

RÉGLAGE DU TOUCHER DE LA GOMME

Sélectionnez l'onglet GOMME.

Sélectionnez la [fonction](#) à exécuter avec la gomme.

Personnalise la pression nécessaire au gommage.

Permet d'afficher la boîte de dialogue DÉTAILS DU TOUCHER afin de personnaliser la sensibilité de la gomme.

Après avoir placé le curseur à l'écran sur une zone vide de votre bureau, appuyez sur la tablette avec la gomme de votre stylet pour tester le niveau de TOUCHER DE LA GOMME. Réglez le TOUCHER DE LA GOMME de façon à pouvoir confortablement atteindre une pression complète.

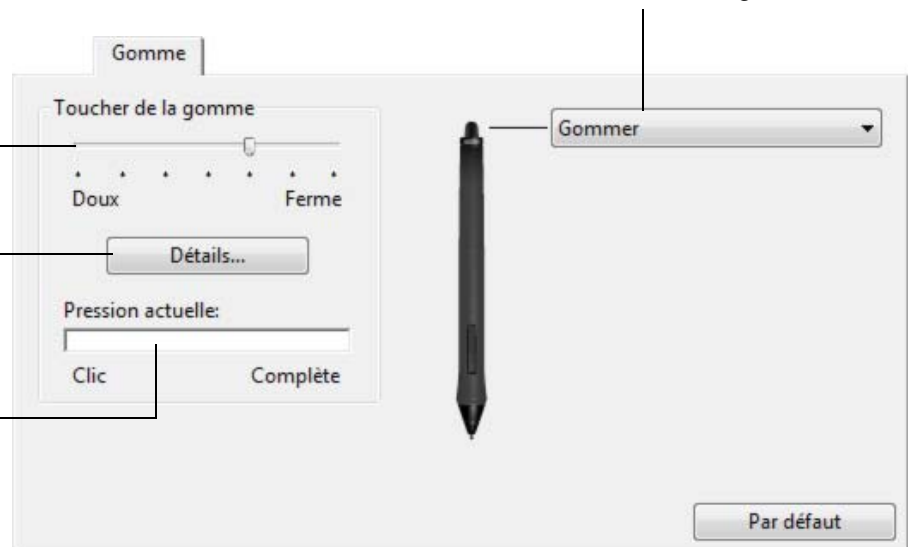

PARAMÈTRES AVANCÉS DE LA PRESSION DE LA POINTE ET DE LA GOMME

Pour personnaliser davantage les paramètres de pression de la pointe ou de la gomme à partir de l'onglet STYLET ou GOMME, cliquez sur le bouton DÉTAILS... Les options de la boîte de dialogue DÉTAILS DU TOUCHER vous permettent de modifier indépendamment la pression de la pointe ou de la gomme et de cliquer sur le seuil de sensibilité au clic.

Important : sous les onglets STYLET et GOMME, ces paramètres sont réglés simultanément à l'aide de la glissière TOUCHER DE LA POINTE ou TOUCHER DE LA GOMME, ce qui permet d'ignorer les paramètres de pression détaillés.

Déplacez la glissière pour sélectionner un niveau de sensibilité à la pression.

Si votre toucher est léger, choisissez un niveau plus doux.

Déplacez la glissière pour régler le seuil de clic.

Ce paramètre détermine la force nécessaire pour effectuer un clic de la pointe du stylet.

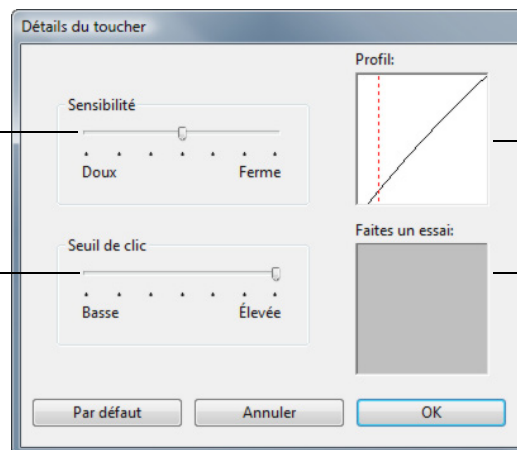

Affiche une représentation graphique de la SENSIBILITÉ À LA PRESSION et des paramètres de SEUIL DE CLIC.

Plus la courbe monte rapidement, plus le stylet sera sensible.

Donnez quelques coups de stylet ou de gomme à l'intérieur de la zone pour tester les modifications.

PERSONNALISATION DES BOUTONS D'OUTILS

Sélectionnez l'onglet STYLET.

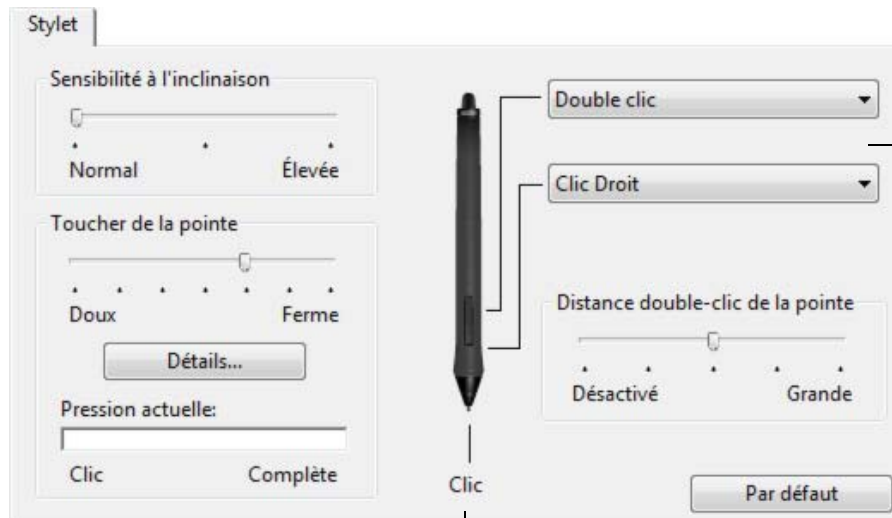

Sélectionnez la [fonction](#) à exécuter lorsque vous appuyez sur le bouton latéral supérieur ou inférieur.

Conseil : pour double-cliquer plus facilement, paramétrez le bouton latéral pour qu'il exécute automatiquement un double-clic. Pour ce faire, sélectionnez DOUBLE-CLIC.

Double-cliquez ici pour modifier la fonction affectée à la pointe du stylet.

- La fonction CLIC doit être affectée au moins à un bouton d'outil.
- Dans la plupart des applications graphiques, la pointe doit être réglée sur CLIC pour que vous puissiez dessiner.

Remarque : Vous pouvez modifier le mode de fonctionnement du bouton latéral pour les clics droits ou les autres fonctions de clic. Reportez-vous à la section [options avancées](#) pour plus d'informations.

PERSONNALISATION DE LA SENSIBILITÉ À L'INCLINAISON

Pour régler la sensibilité à l'inclinaison de votre stylet Intuos4, sélectionnez l'onglet **STYLET**.

La sensibilité à l'inclinaison détermine le degré d'inclinaison de l'outil nécessaire pour obtenir un effet maximal d'inclinaison ; une sensibilité élevée permet de moins incliner le stylet qu'une faible sensibilité.

Déplacez la glissière pour augmenter ou réduire la SENSIBILITÉ À L'INCLINAISON. Testez ensuite le nouveau réglage dans une application prenant en charge l'inclinaison. Le réglage de l'inclinaison s'applique à la pointe et à la gomme de votre outil.

Remarque : l'inclinaison dépend de la direction de l'outil et permet, dans certaines applications, de contrôler l'orientation du pinceau ou d'autres caractéristiques.

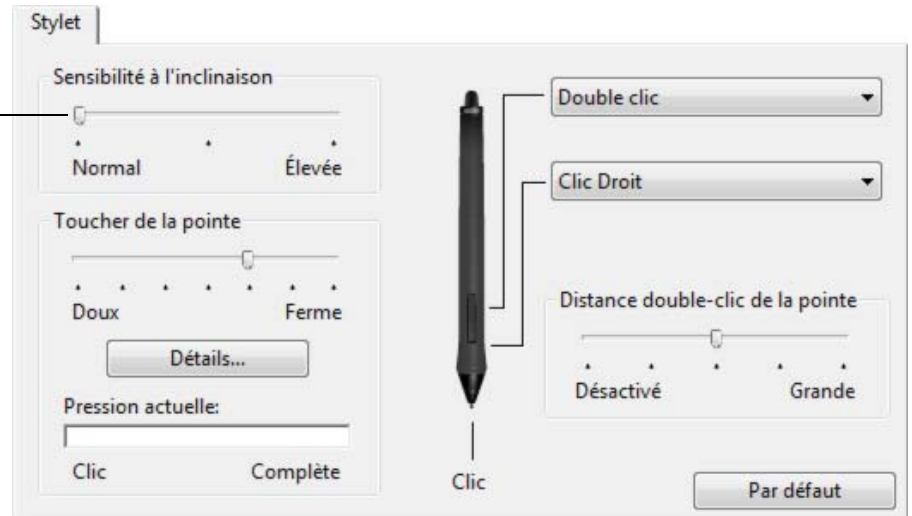

Consultez le site Web de Wacom pour connaître la liste des applications graphiques qui prennent en charge l'inclinaison. Reportez-vous à la section [informations sur le produit](#).

PERSONNALISATION DE LA SOURIS

Utilisez la souris Intuos4 pour ouvrir le panneau de configuration de la tablette Wacom. L'outil **SOURIS** est automatiquement sélectionné dans la liste des **OUTILS** et les onglets appropriés s'affichent. Sélectionnez un onglet, puis faites votre choix parmi les différentes options possibles. Certaines configurations de produit n'incluent pas la souris.

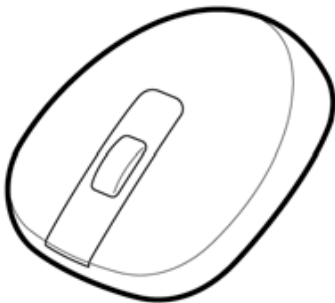

[Personnalisation des boutons de la souris](#)

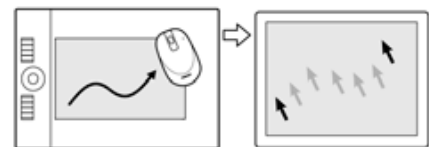

[Paramètres du mode souris](#)

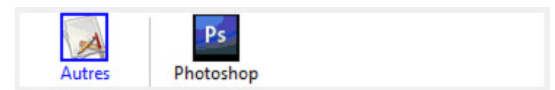

[Paramètres spécifiques à une application](#)

PERSONNALISATION DES BOUTONS DE LA SOURIS

Ouvrez le panneau de configuration de la tablette Wacom à l'aide de la souris Intuos4, puis sélectionnez l'onglet SOURIS.

Sélectionne la [fonction](#) à exécuter lorsque vous appuyez sur un bouton.

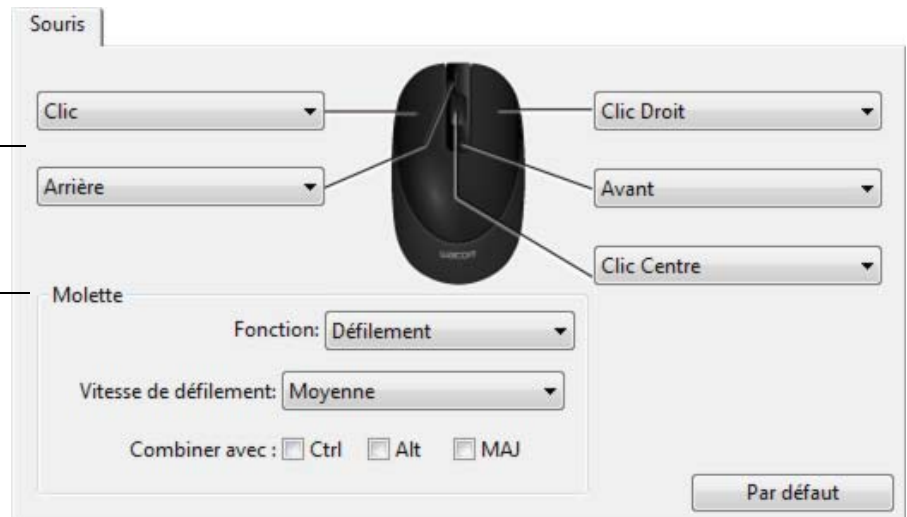

Les options de la MOLETTE (DÉFILEMENT, TOUCHE ou DÉSACTIVÉ) commandent la fonction de la molette. Le paramètre défini par défaut est DÉFILEMENT.

DÉFILEMENT Lorsque vous sélectionnez DÉFILEMENT, l'onglet affiche les options de défilement personnalisées. Choisissez une VITESSE DE DÉFILEMENT pour chaque cran de la molette.

Lorsque vous sélectionnez une ou plusieurs options de touches de modification COMBINER AVEC ;, celles-ci sont envoyées à l'application avec chaque évènement de défilement. Par exemple, vous pouvez créer des fonctions de zoom ou autres opérations personnalisées dans le cadre d'une application.

Macintosh : les options OPTION, COMMANDE (touche pomme), CTRL et MAJ sont disponibles.

TOUCHE Sélectionnez l'option [TOUCHE](#) pour affecter des fonctions personnalisées à la molette. Cette fonction est pratique dans le cas de fonctions répétitives. Les frappes que vous définissez sont envoyées une fois pour chaque cran de la molette.

Conseil : pour doubler la vitesse d'une frappe, entrez la série de frappes en question deux fois dans la boîte de dialogue DÉFINITION DE TOUCHES.

DÉSACTIVÉ Désactive la fonction de la molette.

Les boutons de la souris peuvent être combinés : vous pouvez appuyer sur plusieurs boutons simultanément. Par exemple, si vous programmez un bouton pour qu'il simule la touche CTRL et un autre la touche ALT, la commande clavier CTRL+ALT est simulée si vous appuyez simultanément sur ces deux boutons.

Remarque : pour adapter la souris Intuos4 à l'utilisation pour gauchers, modifiez l'affectation des fonctions des boutons. Vous pouvez également ouvrir le panneau de configuration de la tablette Wacom, cliquer sur OPTIONS..., puis sélectionner GAUCHE dans le groupe CHIRALITÉ DE LA SOURIS.

PERSONNALISATION DES FONCTIONS DE LA TABLETTE

Pour personnaliser les ExpressKeys, le Touch Ring et autres fonctionnalités de la tablette, ouvrez le panneau de configuration Wacom Tablet et sélectionnez l'icône de FONCTIONS dans la liste des OUTILS. Sélectionnez l'onglet à personnaliser, puis modifiez les paramètres à l'aide des options disponibles.

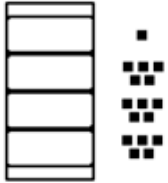

[Personnalisation des ExpressKeys](#)

[Personnalisation du Touch Ring](#)

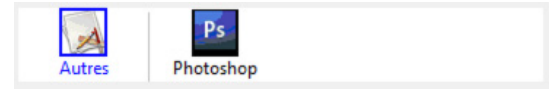
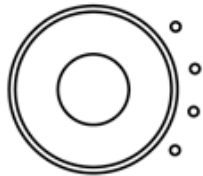

[Paramètres spécifiques à une application](#)

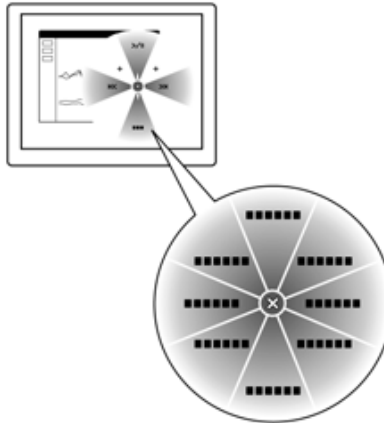

[Utilisation et personnalisation du menu radial](#)

PERSONNALISATION DES EXPRESSKEYS

Lorsque vous ouvrez l'onglet EXPRESSKEYS, les fonctions actives sont affichées dans les menus déroulants correspondants. Pour compléter ces références, l'affichage des ExpressKeys de la tablette fournit une illustration visuelle des paramètres des ExpressKeys.

Lorsque vous utilisez Intuos4, l'affichage des ExpressKeys est automatiquement mis à jour pour afficher les paramètres de touches correspondant à l'application actuellement à l'avant-plan. Si une touche ExpressKey a été désactivée, elle ne s'affichera pas.

Remarque : pour définir le niveau de luminosité des voyants d'état du Touch Ring et de l'affichage des ExpressKeys, sélectionnez OPTIONS... au bas du panneau de configuration. La boîte de dialogue OPTIONS règle la glissière de LUMINOSITÉ DE L'AFFICHAGE DES EXPRESSKEYS selon vos besoins.

Onglet ExpressKeys paramétré pour utilisation pour droitier

Pour personnaliser une touche, choisissez la [fonction](#) à exécuter lorsque la touche est actionnée. Les paramètres par défaut sont décrits dans la section [Utilisation des ExpressKeys](#).

Les modèles de tablettes Intuos4 S sont équipés de six ExpressKeys et n'incluent pas l'affichage des ExpressKeys.

Remarque : les fonctions ExpressKeys peuvent être définies par [application](#).

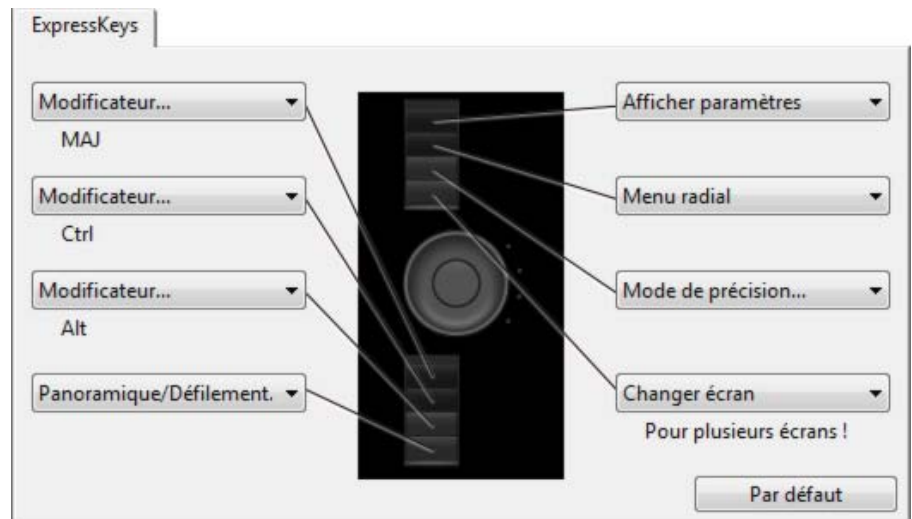

Onglet ExpressKeys, paramétré pour utilisation pour gaucher

Les ExpressKeys pivotent de 180 degrés lorsque l'[orientation](#) de la tablette est définie à EXPRESSKEYS DROITE.

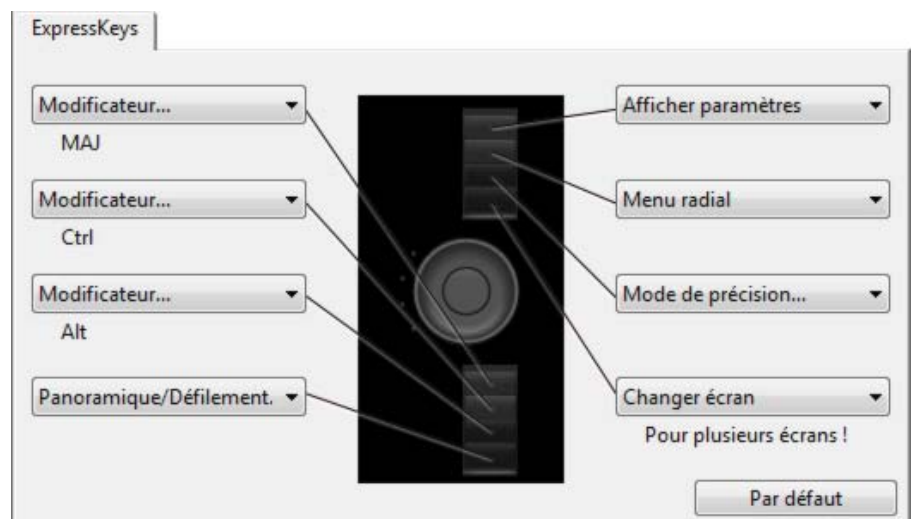

Important : Certaines applications peuvent supplanter et contrôler les fonctions ExpressKeys. Pour plus de détails, reportez-vous à la section [utilisation d'applications intégrées pour le contrôle de la tablette](#).

PERSONNALISATION DU TOUCH RING

Lorsque vous sélectionnez l'onglet TOUCH RING de la tablette, les fonctions Touch Ring disponibles sont affichées. Vous pouvez personnaliser le Touch Ring pour effectuer un zoom, faire défiler le contenu de l'écran ou exécuter des frappes personnalisées.

Remarque : les fonctions du Touch Ring peuvent être définies par application. Toutes les modifications effectuées dans cet onglet s'appliquent à l'icône sélectionnée dans le panneau de configuration de la liste d'APPLICATION.

L'onglet du panneau de configuration qui suit montre une tablette configurée pour un droitier (EXPRESSKEYS GAUCHE).

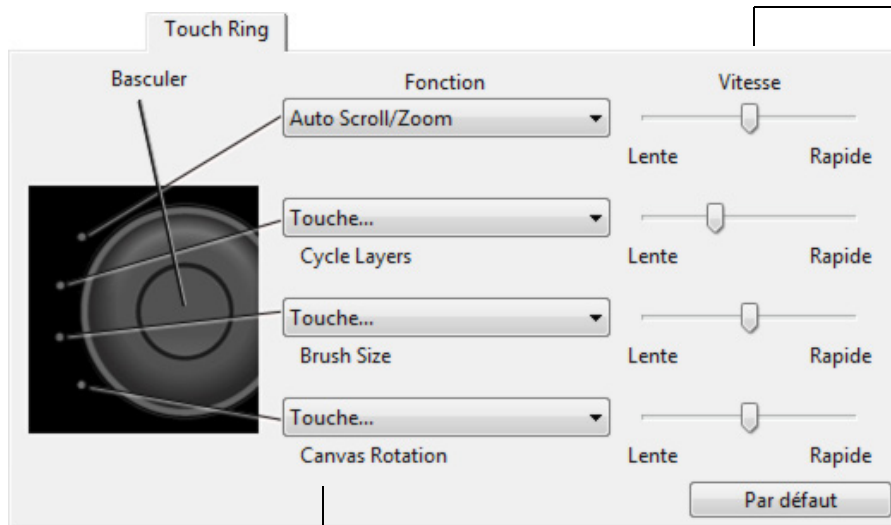

Le paramètre de VITESSE peut être personnalisé pour chaque fonction. Il permet de contrôler la vitesse à laquelle les opérations de zoom et de défilement sont menées, ou la vitesse à laquelle les opérations de frappe sont transmises à une application.

Conseil : dans Adobe Photoshop CS3 ou version ultérieure, pour agrandir les images au niveau du curseur, ouvrez le panneau de préférences générales, sélectionnez l'option ZOOM AVEC MOLETTE DE DÉFILEMENT, puis cliquez sur OK.

Choisissez la fonction à exécuter lorsque l'anneau est actionné. Les paramètres par défaut sont les suivants :

AUTO SCROLL/ZOOM

Définit le réglage du zoom du Touch Ring dans la plupart des applications graphiques et celui du défilement dans la plupart des autres applications. Le défilement de page n'est pas pris en charge.

Faites glisser votre doigt dans le sens des aiguilles d'une montre pour effectuer un zoom avant ou faire défiler le contenu vers le bas dans la plupart des applications. Faites glisser votre doigt dans le sens inverse des aiguilles d'une montre pour effectuer un zoom arrière ou faire défiler le contenu vers le haut.

Remarque : certaines applications peuvent confondre défilement et zoom, voire ignorer totalement le zoom. De même, certaines opérations de défilement peuvent être interprétées comme des opérations de zoom, voire être complètement ignorées.

TOUCHE... PASSAGE D'UN CALQUE À L'AUTRE

Paramètre l'anneau pour qu'il passe d'un calque à l'autre (vers le haut ou le bas) à travers une pile de calques.

TOUCHE... TAILLE DE PINCEAU

Paramètre l'anneau afin qu'il augmente ou réduise la taille du pinceau de votre outil de dessin.

TOUCHE... ROTATION DE LA TOILE

Vous permet de faire pivoter ou de faire basculer une image entière dans Adobe Photoshop CS4 ou ultérieur.

Pour personnaliser l'anneau pour d'autres fonctions, sélectionnez l'option TOUCHE... Vous pouvez définir une fonction de [touche](#) personnalisée. Pour connaître les raccourcis clavier pris en charge par une application particulière, consultez la documentation fournie avec l'application.

Sélectionnez PASSER pour que le bouton de basculement du Touch Ring ignore l'état de la fonction dans la série de basculements.

Reportez-vous à la section [utilisation du Touch Ring](#) pour plus d'informations.

Important : Certaines applications peuvent supplanter et contrôler les fonctions du Touch Ring. Pour plus de détails, reportez-vous à la section [utilisation d'applications intégrées pour le contrôle de la tablette](#).

CORRESPONDANCE TABLETTE-ÉCRAN

Pour modifier le rapport entre le mouvement d'un outil sur la tablette et le mouvement du curseur à l'écran, cliquez sur l'onglet CORRESPONDANCE.

Les options MODE permettent de contrôler les déplacements du curseur à l'écran. Sélectionnez le [MODE STYLET](#) pour régler le curseur de manière à ce que ses déplacements correspondent à la position de votre outil Intuos4 sur la tablette. Dès que vous placez votre outil sur la tablette, le curseur doit apparaître au point correspondant sur l'écran.

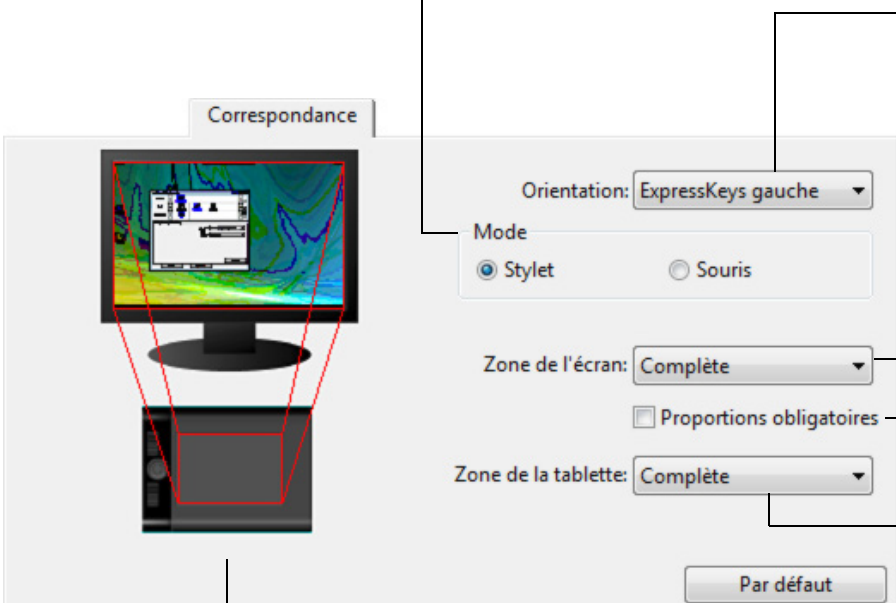

Sélectionnez l'[ORIENTATION](#) de votre tablette. Ce paramètre dépend de la tablette et s'applique à tous les outils et toutes les applications. D'autres paramètres de CORRESPONDANCE peuvent être personnalisés pour un outil ou une application spécifique.

[ZONE D'ÉCRAN](#). Sélectionnez une zone de l'écran du moniteur pour la correspondance tablette-écran.

[PROPORTIONS OBLIGATOIRES](#). Lorsque cette case est cochée, la correspondance tablette-écran est obligatoirement proportionnelle.

Sélectionnez une [ZONE DE LA TABLETTE](#) pour la correspondance tablette-écran.

L'image tablette-écran est mise à jour de manière dynamique pour illustrer la correspondance sélectionnée.



Lorsque le MODE SOURIS est sélectionné, vous pouvez décider de la façon d'assurer le guidage de la souris. (Les options de GUIDAGE DE LA SOURIS s'appliquent uniquement à la souris Intuos4.)

- Lorsque l'option UTILISATION DE L'ORIENTATION EN FONCTION DE LA TABLETTE est sélectionnée, le fait de déplacer le curseur vers le haut de la tablette déplace le curseur à l'écran vers le haut. Dans ce mode, la totalité de la surface active de la tablette est disponible pour le guidage de la souris.
- Lorsque c'est l'option UTILISATION DE L'ORIENTATION EN FONCTION DE LA SOURIS qui est sélectionnée, le fait de déplacer la souris vers l'avant déplace le curseur à l'écran vers le haut. Dans ce mode, une zone limitée de la surface active peut être utilisée pour le guidage de la souris. Il s'agit du paramètre par défaut défini pour l'ensemble des tablettes Intuos4 (à l'exception des modèles Intuos4 S).

Remarque : dans le cas des tablettes Intuos4 S, l'option UTILISATION DE L'ORIENTATION EN FONCTION DE LA SOURIS n'est pas conseillée en raison de la surface active réduite.

Sélectionnez le [MODE SOURIS](#) pour déplacer le curseur en effectuant un « cliquer-déplacer », comme avec une souris classique.

Définit l'accélération du curseur d'écran.

Sélectionnez une vitesse plus lente ou plus rapide pour le déplacement de curseur à l'écran.

Remarques :

- Vous pouvez également passer du MODE STYLET au MODE SOURIS à l'aide du [menu radial](#) de votre écran.
- Si vous basculez fréquemment entre le MODE STYLET et le MODE SOURIS, vous pouvez également affecter la fonction BASCULEMENT DE MODE... à un des boutons de votre outil.

ORIENTATION

Vous pouvez sélectionner une ORIENTATION différente pour votre tablette à partir de l'onglet CORRESPONDANCE, puis orienter physiquement la tablette afin que sa position corresponde à votre sélection. Cette fonctionnalité vous permet de définir les commandes de la tablette pour un droitier ou un gaucher, ou de configurer cette dernière pour fonctionner avec un moniteur de grande taille. Reportez-vous à la section [configuration de l'orientation de la tablette](#).

EXPRESSKEYS GAUCHE	L'orientation de votre tablette est horizontale. Le Touch Ring et les ExpressKeys sont situés sur la gauche. Cette orientation est destinée aux droitiers.
EXPRESSKEYS HAUT	La tablette est tournée de 90 ° dans le sens des aiguilles d'une montre. Le Touch Ring et les ExpressKeys sont orientés vers le haut.
EXPRESSKEYS DROIT	L'orientation de votre tablette est horizontale. Le Touch Ring et les ExpressKeys sont situés sur la droite. Lorsque cette option est sélectionnée, le fonctionnement de la tablette et les options du panneau de configuration de la tablette Wacom sont automatiquement configurés pour l'utilisation par un gaucher. Remarque : si vous disposez d'une souris ou d'un curseur de précision Intuos4, cliquez sur le bouton OPTIONS du panneau de configuration pour configurer votre périphérique pour une utilisation pour droitier ou pour gaucher. Reportez-vous à la section options avancées .
EXPRESSKEYS BAS	La tablette est tournée de 90 ° dans le sens inverse des aiguilles d'une montre. Le Touch Ring et les ExpressKeys sont orientés vers le bas.

Une fois les modifications effectuées, vérifiez que vous avez correctement défini l'orientation en déplaçant votre stylet « vers le haut » de la tablette. Le curseur à l'écran devrait alors se déplacer lui aussi vers le haut. L'orientation sélectionnée est un paramètre de tablette général qui s'applique à toutes les applications.

ZONE D'ÉCRAN

Utilisez les options de ZONE D'ÉCRAN de l'onglet CORRESPONDANCE pour définir la partie de l'écran à laquelle votre tablette correspond.

COMPLÈTE	Fait correspondre la tablette à toute la zone du/des moniteur(s). Il s'agit de la configuration par défaut. Reportez-vous également à la section correspondance sur plusieurs moniteurs .
MONITEUR	Fait correspondre la tablette à toute la zone d'un moniteur de votre choix. Si plusieurs moniteurs sont connectés à votre système, cette option peut être définie pour chaque moniteur.
PORTION...	La sélection de l'option PORTION... entraîne l'affichage de la boîte de dialogue PORTION ÉCRAN.

Choisissez une méthode de définition de la portion d'affichage.

- Faites glisser les coins du rectangle d'avant-plan pour sélectionner la zone de l'écran.
- Cliquez sur le bouton CLIQUEZ POUR DÉFINIR LA ZONE DE L'ÉCRAN et déplacez le curseur à l'écran pour définir la zone de l'écran. Suivez les indications des MESSAGES.
- Entrez la valeur des coordonnées.

Après avoir défini une portion d'écran, vous aurez peut-être besoin d'un périphérique de saisie différent pour accéder aux autres portions de la zone de l'écran.

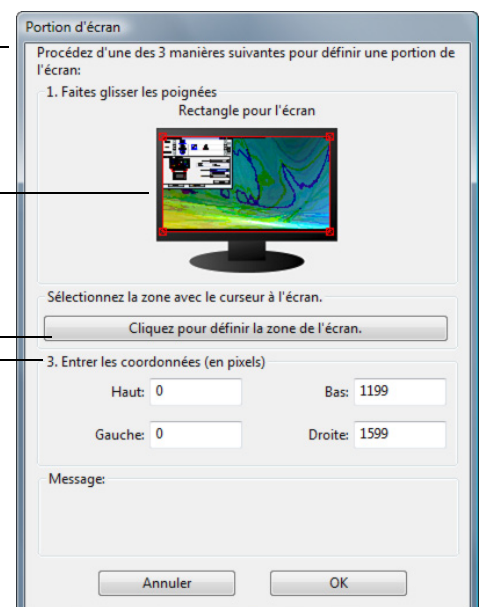

PROPORTIONS OBLIGATOIRES

Dans l'onglet CORRESPONDANCE, activez ou désactivez les options PROPORTIONS OBLIGATOIRES pour déterminer le rapport de correspondance tablette-écran.

Lorsque la case PROPORTIONS OBLIGATOIRES n'est pas cochée, l'échelle et les proportions ne sont pas respectées. La zone sélectionnée sur la tablette correspond à la zone d'affichage sélectionnée. Un cercle dessiné sur la tablette peut devenir une ellipse à l'écran. Il s'agit de la configuration par défaut de tous les outils.

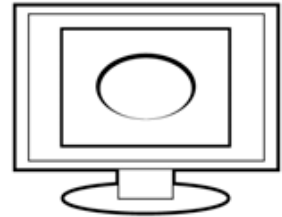

Les proportions horizontales et verticales correctes sont conservées entre la tablette et l'écran lorsque la case PROPORTIONS OBLIGATOIRES est cochée. Le dessin d'un cercle sur la tablette permet d'obtenir un cercle à l'écran. En fonction de vos paramètres, il est possible que certaines portions de la surface active de la tablette ne soient plus utilisables quand cette option est sélectionnée.



Remarque : bien qu'Intuos4 soit optimisé pour une utilisation avec des écrans ayant un rapport hauteur/largeur de 16:10, les paramètres par défaut sont ajustés automatiquement lorsque le rapport hauteur/largeur est différent.

ZONE DE LA TABLETTE

Sous l'onglet CORRESPONDANCE, utilisez l'option ZONE DE LA TABLETTE pour définir la zone de la tablette sélectionnée pour la correspondance avec la zone de l'écran :

COMPLÈTE	permet de faire correspondre la totalité de la surface active de la tablette. Il s'agit de la configuration par défaut.
PORTION...	La sélection de l'option PORTION... entraîne l'affichage de la boîte de dialogue PORTION DE TABLETTE.

Choisissez une méthode de définition de la portion d'affichage :

- Faites glisser les coins du rectangle d'avant-plan pour sélectionner la zone de la tablette qui correspondra à la zone de l'écran sélectionnée.
- Sélectionnez le bouton CLIQUEZ POUR DÉFINIR LA ZONE DE LA TABLETTE et utilisez votre outil sur la tablette pour définir la zone de la tablette. Suivez les indications des MESSAGES.
- Entrez la valeur des coordonnées.

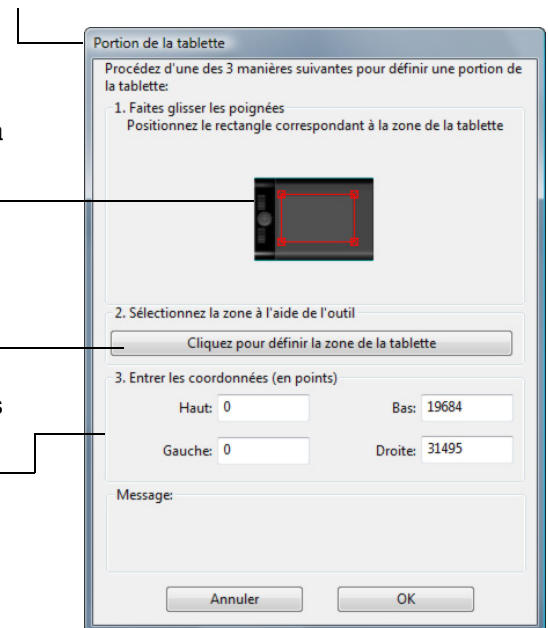

QUICKPOINT GAUCHE et QUICKPOINT DROIT

Ces options, disponibles sur les modèles de tablettes Intuos4 L et XL, séparent la tablette en deux zones indépendantes ; une grande zone pour le dessin et une zone plus petite pour la navigation rapide. Les deux zones correspondent par défaut à la totalité de l'écran et peuvent être définies pour correspondre à la zone définie dans la boîte de dialogue PORTION ÉCRAN.

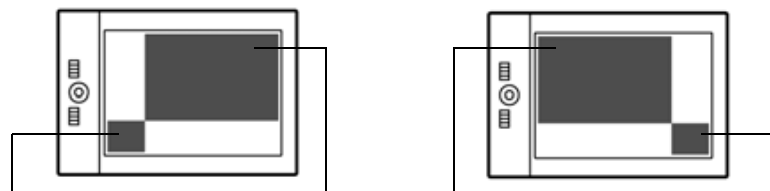

L'option QUICKPOINT GAUCHE permet de définir le coin inférieur gauche en tant que zone QuickPoint.

Zones de dessin

L'option QUICKPOINT DROIT permet de définir le coin inférieur droit en tant que zone QuickPoint.

Remarque : les zones de dessin et QuickPoint sont indiquées par des marques de cadrage sur la surface de la tablette.

CORRESPONDANCE SUR PLUSIEURS MONITEURS

Si votre ordinateur est connecté à plusieurs moniteurs, la correspondance de la tablette Intuos4 avec les moniteurs s'effectue en fonction de la configuration de ces derniers dans les PROPRIÉTÉS D'AFFICHAGE du panneau de configuration.

- Si plusieurs moniteurs sont utilisés et que vous êtes en mode moniteur complémentaire, la tablette considère que l'ensemble des moniteurs représente un grand écran unique. L'image ci-dessous illustre la façon dont deux moniteurs affichent le bureau du système en mode étendu.

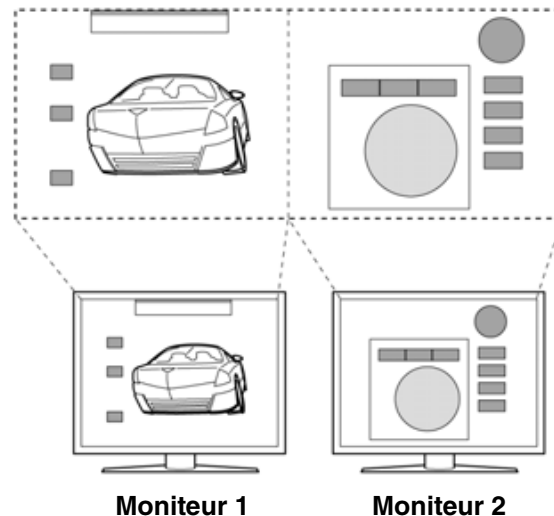

- En mode Miroir, la tablette applique une correspondance avec la totalité de l'écran de chaque moniteur. Le curseur s'affiche simultanément sur chacun d'entre eux.

Pour plus d'informations concernant la configuration de votre ordinateur et de votre système d'exploitation en vue de l'utilisation de plusieurs moniteurs, consultez la documentation du matériel et du système d'exploitation.

Une fois votre ordinateur correctement configuré pour l'utilisation de plusieurs moniteurs, vous pouvez ajuster la fonction de correspondance de la tablette en ouvrant le panneau de configuration de la tablette Wacom et en modifiant les options désirées.

Conseil : lorsque votre système est configuré pour plusieurs moniteurs, vous pouvez affecter la fonction **BASCULEMENT ENTRE ÉCRANS** à une touche ExpressKey. Vous pouvez ainsi faire basculer la correspondance de la tablette et du curseur à l'écran entre le bureau du système ou l'écran principal et vos autres moniteurs. Reportez-vous à la section [Utilisation de la fonction de basculement entre écrans](#).

FNCTIONS DES BOUTONS

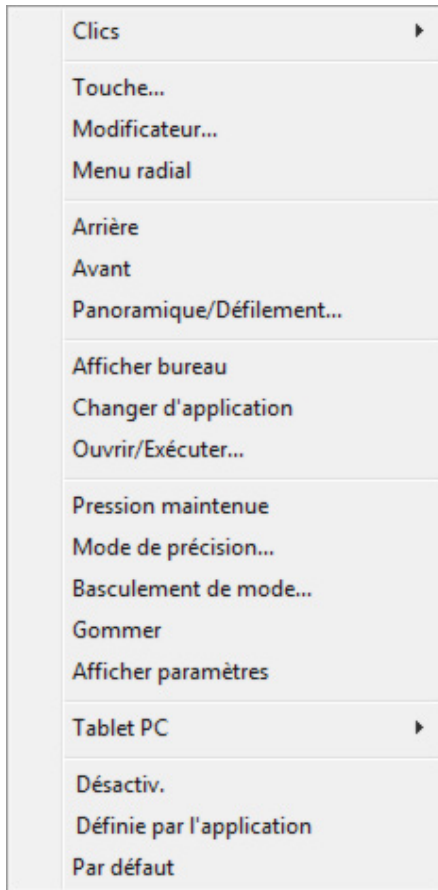

Les options qui suivent sont disponibles pour le paramétrage des boutons des outils et de la tablette. Toutes les options ne sont pas disponibles pour toutes les commandes.

Nom de la fonction	Description
CLICS	
• CLIC	Simule un clic du bouton gauche de la souris. Assurez-vous qu'au moins un bouton exécute cette fonction, de manière à pouvoir toujours naviguer et cliquer.
• CLIC DROIT	Permet de simuler un clic avec le bouton droit de la souris, pour afficher un menu contextuel.
• CLIC CENTRE	Cette option simule un clic à l'aide du bouton médian de la souris.
• DOUBLE-CLIC	Permet de simuler un double-clic. Utilisez cette fonction pour double-cliquer plus facilement qu'en appuyant sur la surface de la tablette deux fois de suite avec le stylet.
• CLIC MAINTENU	Permet de simuler le maintien du bouton gauche de la souris en position enfoncée. Appuyez une fois sur le bouton de l'outil pour activer le maintien du clic. Appuyez de nouveau sur le bouton pour désactiver le maintien du clic. Le clic maintenu s'avère particulièrement utile pour le déplacement d'objets ou la sélection de blocs de texte.
• 4E CLIC	Simule un quatrième clic de souris.
• 5E CLIC	Simule un cinquième clic de souris.



Nom de la fonction**Description****TOUCHE...**

Permet de simuler la frappe de touches. Sélectionnez cette option pour afficher la boîte de dialogue DÉFINITION DE TOUCHES.

Vous pouvez exécuter une frappe ou une série de frappes dans la zone de saisie TOUCHES.

Les combinaisons de frappes peuvent comprendre des lettres, des chiffres, des touches de fonction (comme F3) et des touches de modification (comme MAJ, ALT ou CTRL pour Windows ou MAJ, OPTION, COMMANDE ou CTRL pour Macintosh).

Vous pouvez également sélectionner des frappes ou des séries de frappes dans le menu déroulant AJOUT SPÉCIFIQUE.

Une fois la combinaison de touches définie, cliquez sur OK.

Important : étant donné que les touches ENTRÉE (Windows) et RETOUR (Macintosh) peuvent être sélectionnées comme frappe à part entière, elles ne peuvent pas être utilisées pour signifier OK. Vous devez utiliser votre outil Intuos4 pour cliquer sur le bouton OK.

Saisissez un nom pour la frappe si un message vous y invite. Le nom s'affiche avec la commande correspondante ou dans le menu radial, selon sa fonction.

Vous pouvez créer des fonctions différentes selon l'application.

Reportez-vous à la section [paramètres spécifiques à une application](#).

Supprime la dernière entrée de la zone de frappe.

Permet d'effacer la zone de frappe.

Lors de la définition des frappes de touches pour le Touch Ring ou la molette de la souris, la boîte de dialogue fournit deux zones de saisie de TOUCHES.

Affectez les fonctions de frappe comme indiqué ci-dessus pour les mouvements dans le sens des aiguilles d'une montre ou dans le sens inverse des aiguilles d'une montre sur l'anneau, ou pour le mouvement vers l'avant ou vers l'arrière de la molette de la souris.

Entrez un NOM pour les paires de touches définies, puis cliquez sur OK.

Pour connaître les raccourcis clavier pris en charge par une application particulière, consultez la documentation fournie avec l'application.

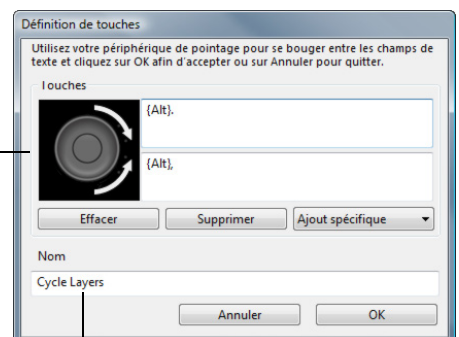
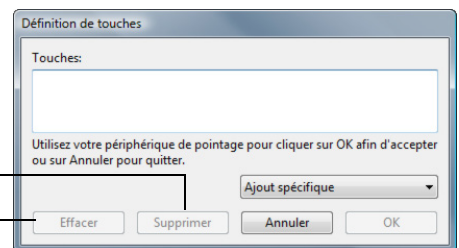

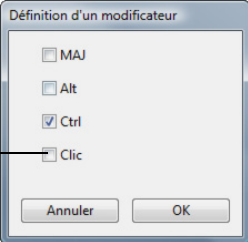
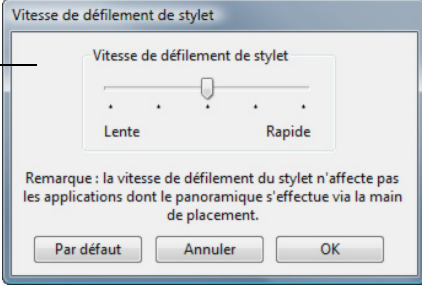
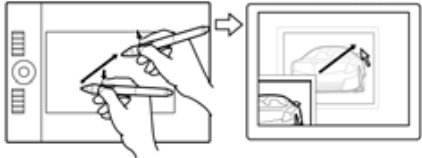
Nom de la fonction	Description
MODIFICATEUR...	<p>Permet de simuler l'emploi de touches de modification (comme MAJ, ALT ou CTRL pour Windows ou MAJ, OPTION, COMMANDE ou CTRL pour Macintosh). Beaucoup d'applications utilisent des combinaisons de touches de modification pour le contrôle du dimensionnement ou du déplacement d'objets.</p> <p>Choisissez une ou plusieurs options de touches de modification. Sélectionnez la case CLIC si vous souhaitez qu'un clic de souris se produise lorsque vous appuyez sur le bouton d'outil.</p> 
MENU RADIAL	Permet d'afficher un menu radial sur votre écran. Chaque niveau du menu hiérarchique comprend huit secteurs pouvant contenir diverses fonctionnalités et options au choix.
PRÉCÉDENT	Simule la commande PRÉCÉDENT dans les applications de navigation.
SUIVANT	Simule la commande SUIVANT dans les applications de navigation.
PANORAMIQUE/DÉFILEMENT	<p>Permet de positionner un document ou une image librement à l'intérieur du panneau actif d'une application en appuyant sur un bouton de la tablette ou du stylet affecté à la fonction PANORAMIQUE/DÉFILEMENT et en faisant glisser la pointe du stylet sur la surface active de la tablette.</p> <p>Lorsque vous sélectionnez PANORAMIQUE/DÉFILEMENT, la boîte de dialogue VITESSE DE DÉFILEMENT DU STYLET vous invite à définir la vitesse de défilement à utiliser dans les applications qui ne prennent pas en charge l'effet panoramique avec la main de placement (au niveau du pixel) dans un document ou une image.</p> <p>Une valeur plus lente réduit la vitesse de défilement, ce qui est utile pour un travail de près, minutieux, qui nécessite un contrôle précis de l'image.</p> <p>Au fur et à mesure que vous déplacez la pointe du stylet, le document ou l'image se repositionne en suivant la direction du mouvement du stylet sur la tablette.</p> <p>Relâchez le bouton ou soulevez la pointe du stylet de la surface de la tablette lorsque vous avez terminé.</p>  

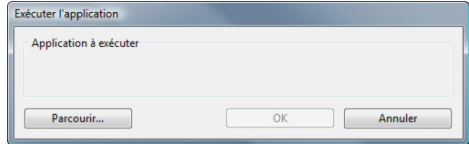

Nom de la fonction	Description
AUTO SCROLL/ZOOM	Définit le réglage du zoom du Touch Ring dans la plupart des applications graphiques et celui du défilement dans la plupart des autres applications.
DÉFILEMENT	Permet de définir le Touch Ring afin qu'il ne permette que les opérations de défilement.
ZOOM	Permet de définir le Touch Ring afin qu'il ne permette que les opérations de zoom.
AFFICHER BUREAU	Réduit toutes les fenêtres ouvertes de façon à afficher un bureau propre.
CHANGER D'APPLICATION	Affiche la boîte de dialogue qui permet de basculer d'une application à l'autre et met en surbrillance (sélectionne) l'application ouverte suivante. Sur les systèmes Windows Vista exécutant Aero, Bascule 3D est activé et les applications ouvertes suivantes sont mises en surbrillance (sélectionnée).
OUVRIR/EXÉCUTER...	<p>Permet d'ouvrir une boîte de dialogue pour sélectionner l'application, le fichier ou le script à lancer.</p> <p>Cliquez sur PARCOURIR... pour rechercher l'application, le fichier ou le script à lancer. Votre sélection s'affiche dans la zone APPLICATION À EXÉCUTER. Cliquez sur OK pour confirmer la sélection.</p>  <p>La boîte de dialogue se ferme et l'option OUVRIR/EXÉCUTER... sélectionnée est définie comme option du bouton d'outil. Appuyez tout simplement sur le bouton d'outil pour lancer l'option qui lui est affectée.</p> <p>Le menu radial que vous avez sélectionné correspond à l'emplacement d'affichage.</p>
BASCULEMENT D'ENCRE	<p>(Macintosh.) Permet d'activer et de désactiver la fonction « Encre dans toutes les applications » (“ink in any application”) dans Ink.</p> <p>Ink reconnaît et convertit automatiquement votre écriture en texte, puis l'insère dans un document. Pour ce faire, la fonction Reconnaissance de l'écriture manuscrite doit être activée. Reportez-vous à l'aide de Macintosh pour plus d'informations sur l'utilisation d'Ink.</p>
EXPOSÉ	(Macintosh.) Dispose toutes les fenêtres ouvertes en mosaïque. Pour accéder à cette fonction, choisissez d'abord TOUCHE... puis cliquez sur le menu AJOUT SPÉCIFIQUE dans la boîte de dialogue.
PRESSION MAINTENUE	Permet de verrouiller la pression au niveau actuel tant que le bouton est enfoncé. Vous pouvez, par exemple, peindre en utilisant la sensibilité à la pression jusqu'à obtention de la taille de pinceau souhaitée. Vous pouvez alors appuyer sur le bouton et continuer à peindre en utilisant la même taille de pinceau jusqu'à ce que vous relâchiez le bouton.
MODE DE PRÉCISION.	<p>Modifie la correspondance autour de la position actuelle de la pointe du stylet de sorte que sa distance de déplacement doit être double pour que le curseur couvre la même distance sur l'écran. Pour activer cette fonction, appuyez sur le bouton de l'outil auquel la fonction est affectée et maintenez-le enfoncé. Relâchez le bouton pour rétablir la correspondance normale.</p> <p>Lorsque votre outil se trouve en MODE SOURIS, le curseur à l'écran est réglé pour se comporter comme si l'accélération était désactivée et la vitesse réglée sur lent.</p>
BASCULEMENT ENTRE ÉCRANS.	<p>Pour les systèmes comportant plusieurs moniteurs. Vous permet de basculer la correspondance de la tablette et le curseur à l'écran entre différents moniteurs ou écrans en appuyant sur une ExpressKey à laquelle vous avez affecté cette fonction. Reportez-vous à la section Utilisation de la fonction de basculement entre écrans.</p>

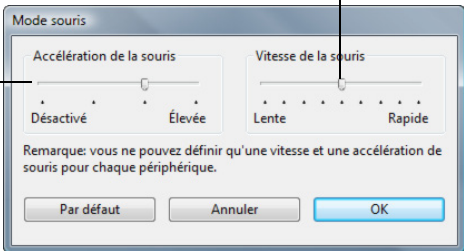

Nom de la fonction	Description
BASCULEMENT DE MODE....	<p>bascule du MODE STYLET au MODE SOURIS et inversement. La première fois que vous définissez un bouton d'outil en BASCULEMENT DE MODE...., la boîte de dialogue MODE SOURIS s'affiche pour vous permettre de régler l'accélération et la vitesse de la souris.</p> <p>Définit la vitesse de déplacement du curseur en MODE SOURIS.</p> <p>Définit l'accélération du curseur en MODE SOURIS.</p> 
GOMMER	Configuration par défaut de la gomme. Reportez-vous à la section gommer pour obtenir des informations sur l'utilisation de la gomme.
AFFICHER PARAMÈTRES	Affiche, sur votre écran, un schéma des ExpressKeys et du Touch Ring de la tablette indiquant les paramètres de fonction de chaque commande.
TABLET PC	
<ul style="list-style-type: none"> PANNEAU DE SAISIE DE LA TABLETTE PC 	<p>(Systèmes Tablet PC et Windows Vista qui prennent en charge le Panneau de saisie Tablet PC.) Ouvre le Panneau de saisie Tablet PC lorsque vous appuyez sur le bouton d'outils correspondant à cette fonction.</p>
<ul style="list-style-type: none"> JOURNAL 	<p>(Systèmes Windows Vista et Tablet PC qui incluent Microsoft Journal.) Ouvre Microsoft Journal.</p>
<ul style="list-style-type: none"> DÉFINI PAR TABLET PC 	<p>(Systèmes Tablet PC et Windows Vista qui prennent en charge le Panneau de saisie Tablet PC.) Définit les fonctions du bouton par rapport aux paramètres trouvés dans :</p> <ul style="list-style-type: none"> les PARAMÈTRES DE TABLET PC Windows Vista et les panneaux de configuration du STYLET ET PÉRIPHÉRIQUES D'ENTRÉE. Panneau de configuration des PARAMÈTRES DE LA TABLETTE ET DU STYLET du Windows XP Édition Tablet PC.
DÉSACTIVÉ	Désactive la fonction de commande.
DÉFINI PAR APPLICATION	<p>Signale uniquement le numéro du bouton à l'application. Cette option est destinée aux applications (comme les programmes de CAO) prenant en charge la souris ou le curseur de précision Intuos4.</p> <p>Cette fonction peut être utilisée par certaines applications intégrées pour contrôler directement les ExpressKeys et le Touch Ring du pen tablet.</p>
PASSER	Définit le bouton de basculement du Touch Ring afin qu'il ignore l'état d'une fonctionnalité affectée à cette option dans la série de basculement.
PAR DÉFAUT	Rétablit les paramètres par défaut d'une commande.

Remarque : les paramètres du **MODE SOURIS** sont accessibles à plusieurs endroits du panneau de configuration. Cependant, vous ne pouvez définir qu'une valeur d'**ACCÉLÉRATION** et de **VITESSE** de la souris pour chaque outil de saisie et application que vous personnalisez.

UTILISATION ET PERSONNALISATION DU MENU RADIAL

Le menu radial est un menu contextuel circulaire qui permet un accès rapide aux fonctions de modification, de navigation et de commande de support, entre autres.

- Pour afficher le menu Radial Menu, définissez un bouton d'outil ou une ExpressKey à la fonction MENU RADIAL. Lorsque vous appuyez sur ce bouton, le menu radial s'affiche centré sur la position du curseur à l'écran.
- Le menu radial hiérarchique s'affiche dans un format circulaire et couvre l'ensemble du bureau. Chaque niveau du menu comprend huit secteurs pouvant contenir diverses fonctionnalités et options au choix.
- Pour sélectionner une option, dans le menu radial, cliquez sur cette option. Certaines sélections peuvent afficher un sous-menu dans lequel vous pouvez sélectionner les options disponibles.
En maintenant le bouton qui ouvre le menu radial enfoncé, vous pouvez cliquer sur un élément de menu sans fermer le menu radial.
- Le menu se ferme une fois que vous avez effectué une sélection. Pour fermer le menu radial sans faire de sélection, cliquez sur la croix (X) située au centre du menu ou sur un secteur ne correspondant à aucune fonction. Vous pouvez également appuyer de nouveau sur le bouton que vous avez utilisé pour afficher le menu.

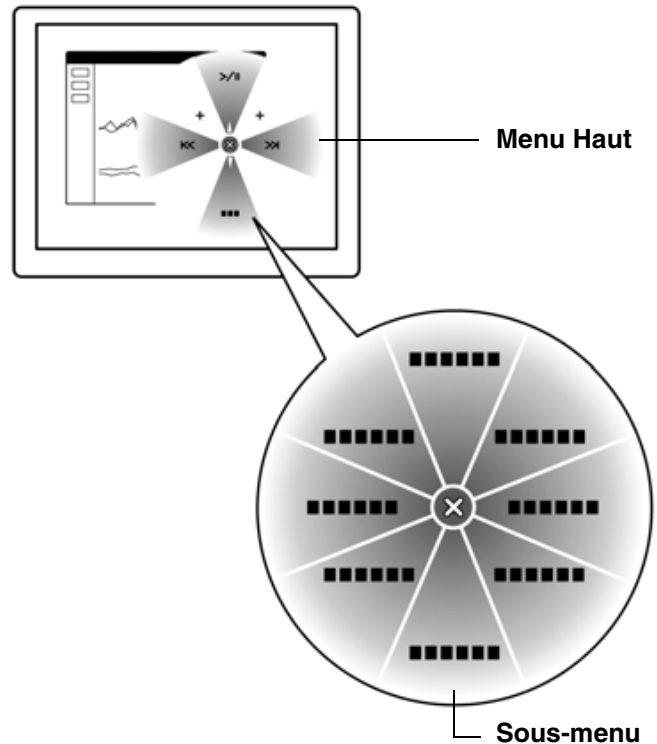

Utilisez l'onglet MENU RADIAL pour personnaliser les fonctions disponibles :

1. Sélectionnez un menu ou un sous-menu que vous souhaitez personnaliser.
2. Sélectionnez un secteur pour lequel vous souhaitez personnaliser le paramétrage.
3. Choisissez la ou les FONCTIONS à exécuter.

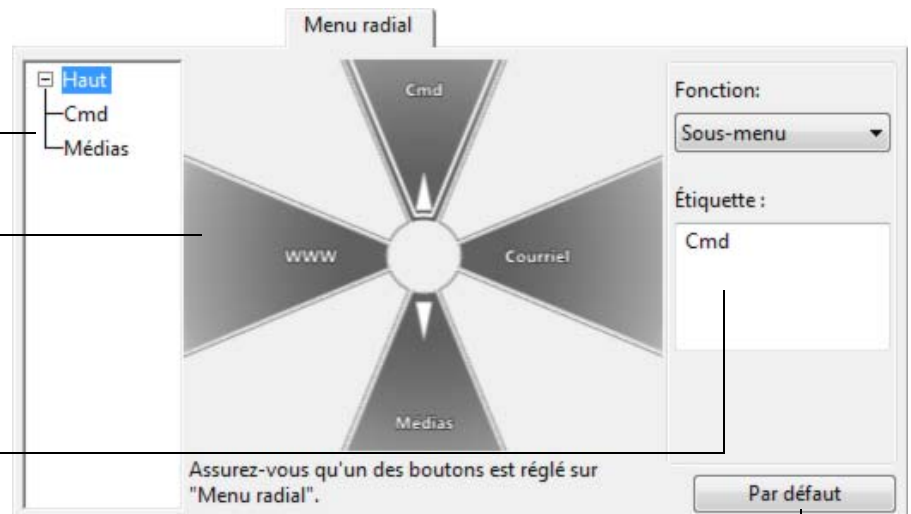

Remarque : appuyez sur la touche ENTRÉE (RETOUR) pour ajouter plusieurs lignes de texte.

Rétablit l'affichage par défaut du menu radial en cours.

UTILISATION DE LA FONCTION DE BASCULEMENT ENTRE ÉCRANS

BASCULEMENT ENTRE ÉCRANS n'est disponible que sur les systèmes comportant plusieurs moniteurs. Cette fonctionnalité vous permet de travailler avec votre tablette sur un écran ou sur plusieurs écrans simultanément. (Reportez-vous à la section [correspondance sur plusieurs moniteurs](#).)

Une fois la fonction de BASCULEMENT ENTRE ÉCRANS affectée à une ExpressKey, appuyez sur cette dernière pour basculer la correspondance de la tablette entre une correspondance de base (réglage actuel de l'onglet CORRESPONDANCE) et les autres moniteurs tour à tour. Exemple :

1. La totalité de la zone d'affichage d'un système à plusieurs moniteurs est configurée en mode étendu et affectée à la surface active de la tablette Intuos4.

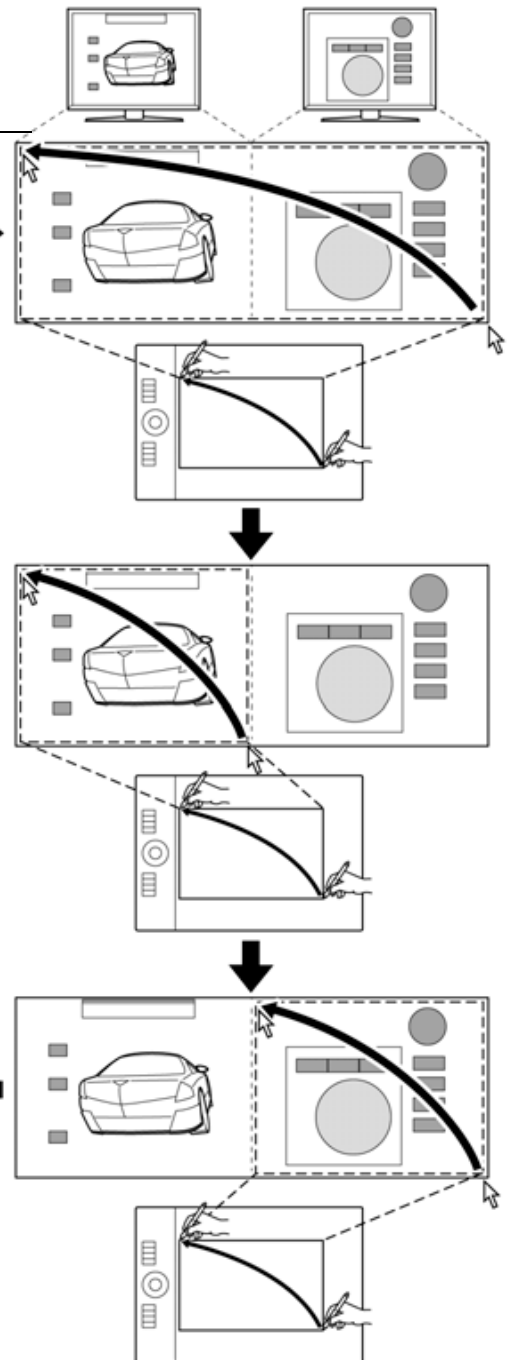

2. Le fait d'appuyer sur le bouton de l'outil auquel la fonction de BASCULEMENT ENTRE ÉCRANS a été affectée fait basculer la correspondance de tablette vers l'affichage de l'écran suivant de la séquence.



L'onglet **BASCULEMENT ENTRE ÉCRANS** dans le panneau de configuration de la tablette Wacom est automatiquement disponible lorsque la tablette Intuos4 est installée dans un système à plusieurs moniteurs. Cet onglet vous permet de définir les écrans à inclure dans la séquence de basculement.

Dans l'onglet **BASCULEMENT ENTRE ÉCRANS**, tous les moniteurs sont sélectionnés par défaut dans la séquence de basculement. Décochez la case du moniteur que vous souhaitez supprimer de la série de basculement.

- La correspondance de base est la tablette et l'affichage correspondant qui a été défini dans l'onglet **CORRESPONDANCE**. Par défaut, elle inclut l'ensemble des moniteurs, sauf si vous avez défini un moniteur comme moniteur principal dans l'onglet **CORRESPONDANCE**.
- Lorsque vous basculez sur le moniteur suivant, la zone active de chaque outil est mise en correspondance avec celle du moniteur (en **MODE STYLET**).
- Un dernier basculement après le dernier moniteur coché permet de revenir aux correspondances de base définies dans l'onglet **Correspondance**.

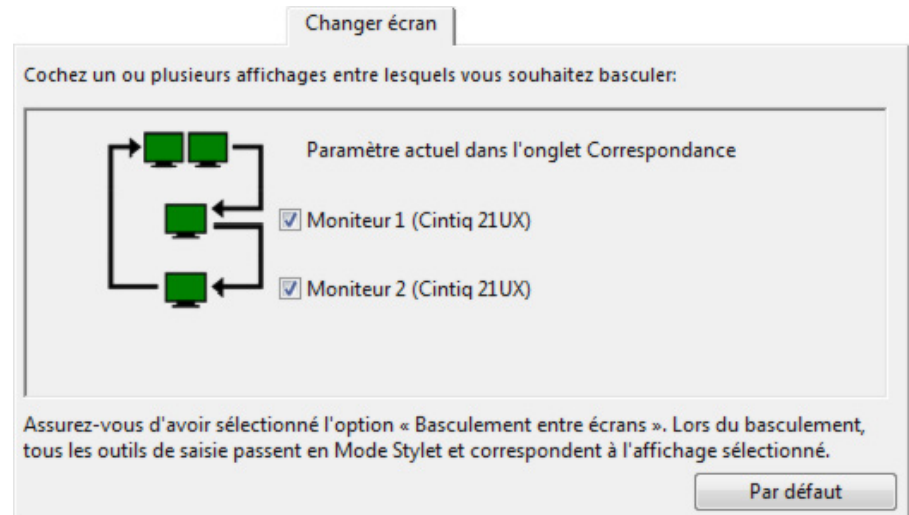

Important : lorsque vous utilisez des paramètres spécifiques à une application avec la fonction **BASCULEMENT ENTRE ÉCRANS**, assurez-vous que chaque application personnalisée dans la liste des **APPLICATIONS** (y compris **AUTRES**) est dotée d'un bouton d'outil affecté au **BASCULEMENT ENTRE ÉCRANS**. Pour cela, il est plus facile d'affecter la fonction **BASCULEMENT ENTRE ÉCRANS** à une **ExpressKey** avant de créer des paramètres spécifiques à une application.

Notez qu'avec chacune des actions suivantes, la série de basculement retourne à la correspondance de base :

- Lancement d'une application graphique prenant en charge la sensibilité à la pression.
- Déconnexion ou redémarrage du système.
- Changement d'utilisateur (Passage rapide d'un utilisateur à un autre).
- Passage du système en mode veille.
- Modification des réglages des onglets **CORRESPONDANCE** ou **BASCULEMENT ENTRE ÉCRANS**.
- Modification de la résolution ou du nombre d'écrans de votre système.
- Utilisation de la fonction **BASCULEMENT DE MODE...**
- Sélection du **MODE STYLET** ou du **MODE SOURIS** à partir du [menu radial](#).

Conseil : pour basculer entre les écrans sans l'option « Plein écran », désactivez le premier écran dans l'onglet **BASCULEMENT ENTRE ÉCRANS**. Dans l'onglet **CORRESPONDANCE**, sélectionnez le premier écran pour la **ZONE D'ÉCRAN** actuelle.

UTILISATION DE PLUSIEURS OUTILS

Le panneau de configuration de la tablette Wacom est conçu de manière à vous permettre de personnaliser les paramètres de vos outils Intuos4 et d'en assurer le suivi. L'outil utilisé pour ouvrir le panneau de configuration est automatiquement sélectionné et les onglets correspondant à cet outil s'affichent.

Chaque outil Intuos4 possède un identificateur (Tool ID) qui le rend unique. Chaque paramètre personnalisé ne s'applique qu'à l'outil pour lequel il a été créé. Les outils Intuos4 identiques sont numérotés à l'écran. L'outil sélectionné est mis en surbrillance.

La liste des OUTILS affiche une icône pour les FONCTIONS de la tablette et pour chaque outil Intuos4 utilisé avec celle-ci.

Si vous n'avez pas ajouté de paramètres spécifiques aux applications, l'icône TOUTES s'affiche et les paramètres des outils s'appliquent à toutes les applications.

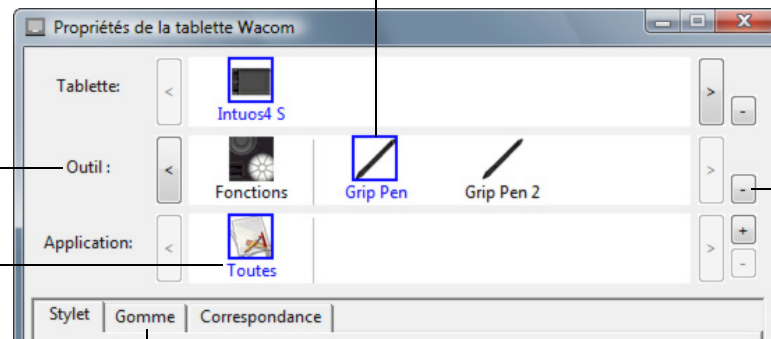

Les paramètres des onglets ne s'appliquent qu'à l'application et à l'outil sélectionnés.

Supprime l'outil sélectionné. Ce bouton est inactif lorsque la liste ne contient qu'un seul élément. L'icône FONCTIONS ne peut pas être supprimée.

Pointe : Vous pouvez renommer n'importe quel outil en double-cliquant sur l'icône d'outils et en saisissant un autre nom. Vous ne pouvez pas renommer l'icône FONCTIONS.

Pour ajouter un OUTIL à la liste des outils du panneau de configuration, il vous suffit d'utiliser l'outil concerné sur la tablette Intuos4.

- Lorsqu'un nouvel outil est placé sur la tablette pour la première fois, il fonctionne avec ses propres paramètres par défaut, et non avec les paramètres personnalisés d'autres outils, même s'ils sont identiques. Si le panneau de configuration de la tablette Wacom est ouvert, l'outil est automatiquement ajouté à la liste des OUTILS. Vous pouvez personnaliser l'outil en modifiant les paramètres de l'onglet.
- Lorsque vous sélectionnez un outil que vous venez d'ajouter à la liste des OUTILS, les paramètres de l'onglet correspondant à cet outil s'affichent. Les modifications apportées aux paramètres de l'onglet s'appliqueront à cet outil. Les modifications apportées sont immédiatement appliquées.

Pour supprimer un outil de la liste des OUTILS, cliquez sur le bouton [-] de la liste des OUTILS. Dans la boîte de dialogue qui s'affiche alors, cliquez sur SUPPRIMER pour confirmer votre sélection. L'outil sélectionné est supprimé de la liste, de même que chacun de ses paramètres personnalisés. (Pour réintégrer un outil dans la liste des OUTILS, il vous suffit de le replacer sur la tablette.)

PARAMÈTRES SPÉCIFIQUES À UNE APPLICATION

Vous pouvez personnaliser vos outils Intuos4 dans le cadre d'une application particulière. Par exemple, vous pourriez avoir besoin d'une pression forte de la pointe du stylet dans une application, et plus légère dans une autre. La liste des APPLICATIONS vous permet d'ajouter une application à la liste, puis de personnaliser les paramètres de votre outil par rapport à cette application.

- **Lorsqu'aucun paramètre spécifique à une application** n'a été créé et qu'un outil est sélectionné dans la liste des OUTILS, la liste des APPLICATIONS affiche l'icône TOUTES contenant les paramètres d'outil s'appliquant à toutes vos applications.
Dans les exemples ci-dessous, aucun paramètre spécifique à une application n'a été ajouté pour la SOURIS. L'icône TOUTES s'affiche donc et la SOURIS possède les mêmes paramètres dans toutes les applications.



- **Lorsque des paramètres spécifiques à une application sont ajoutés** à la liste des APPLICATIONS, l'icône TOUTES devient AUTRES, et une icône d'application s'affiche pour la ou les nouvelles applications.

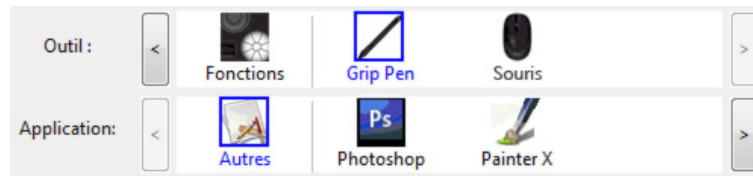

Dans l'exemple suivant, des paramètres spécifiques à une application ont été ajoutés pour le GRIP PEN. Si vous sélectionnez l'icône AUTRES et modifiez les paramètres de l'onglet, vos modifications concernent le GRIP PEN dans toutes les applications, à l'exception de celles que vous avez ajoutées à la liste des APPLICATIONS. Si vous sélectionnez l'icône d'une application, puis apportez des modifications aux paramètres de l'onglet, celles-ci s'appliquent au GRIP PEN uniquement dans le cadre de cette application.

Lorsque vous créez des paramètres spécifiques à une application, vous créez un ensemble de paramètres distinct pour l'outil et l'application sélectionnés. Reportez-vous aux sections suivantes pour obtenir de plus amples informations :

[Création d'un paramètre spécifique à une application](#)

[Modification de paramètres spécifiques à une application](#)

[Suppression de paramètres spécifiques à une application](#)

Conseil : pour consulter les paramètres de fonctionnalité des ExpressKeys ou du Touch Ring pour les applications du dessus, paramétrez une ExpressKeys AFFICHER PARAMÈTRES et appuyez sur la touche à tout moment.

CRÉATION D'UN PARAMÈTRE SPÉCIFIQUE À UNE APPLICATION

Choisissez d'abord la tablette et l'outil pour lesquels vous souhaitez créer ce paramètre spécifique. Ensuite, cliquez sur le bouton [+] de la liste des APPLICATIONS pour afficher la boîte de dialogue AJOUT D'UNE APPLICATION POUR PARAMÈTRES PERSONNALISÉS.

Choisissez l'une des deux méthodes de sélection d'une application :

- Ouvrez l'application pour laquelle vous souhaitez créer des paramètres personnalisés, puis sélectionnez cette application dans la zone APPLICATIONS ACTUELLEMENT OUVERTES.
- Utilisez la fonction PARCOURIR pour sélectionner le fichier exécutable d'une application installée sur votre ordinateur.

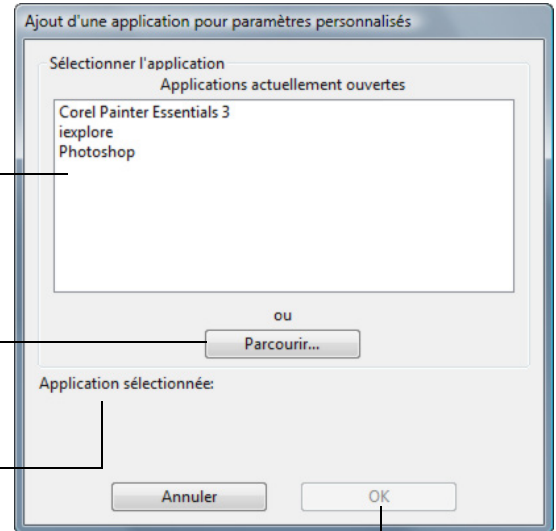

Votre sélection est ajoutée dans la zone APPLICATION SÉLECTIONNÉE dans laquelle le nom de l'application sélectionnée s'affiche.

Cliquez sur OK pour terminer.

Remarque : si deux programmes portent le même nom, ils partageront les mêmes paramètres personnalisés.

Une fois l'application ajoutée, son icône s'affiche dans la liste des APPLICATIONS quand l'outil correspondant est sélectionné dans la liste des OUTILS. Sélectionnez l'application, puis personnalisez les paramètres de l'onglet du panneau de configuration par rapport à votre outil et à l'application sélectionnée.

Une fois les paramètres spécifiques à une application créés, les applications n'ayant pas été personnalisées de cette manière utilisent les paramètres d'outil de AUTRES.

Conseil : personnalisez tout d'abord les paramètres d'une application. Lorsque vous maîtriserez le processus, vous pourrez créer d'autres paramètres spécifiques à une application.

MODIFICATION DE PARAMÈTRES SPÉCIFIQUES À UNE APPLICATION

Pour modifier les paramètres d'un outil dans une application spécifique, sélectionnez l'outil et l'application, puis personnalisez les paramètres dans l'onglet du panneau de configuration.

SUPPRESSION DE PARAMÈTRES SPÉCIFIQUES À UNE APPLICATION

Pour supprimer un paramètre spécifique à une application :

1. Dans la liste des OUTILS, sélectionnez l'outil pour lequel vous souhaitez supprimer le paramètre spécifique à une application. Ensuite, sélectionnez l'application que vous souhaitez supprimer dans la liste des APPLICATIONS.
2. Cliquez sur le bouton [–] de la liste des APPLICATIONS. Dans la boîte de dialogue qui s'affiche alors, cliquez sur SUPPRIMER pour confirmer votre sélection. L'application sélectionnée est supprimée de la liste, de même que chacun de ses paramètres d'outil personnalisés.

Conseil : pour supprimer rapidement tous les paramètres spécifiques à une application se rapportant à un outil particulier, supprimez cet outil dans la liste des OUTILS. Ensuite, placez l'outil sur la tablette. L'outil est ainsi réintégré à la liste des OUTILS avec ses paramètres par défaut.

DÉPANNAGE

La tablette doit fonctionner sans problème. Toutefois, si vous rencontrez des difficultés, procédez comme suit :

1. Si le pilote de la tablette Wacom n'a pas été chargé correctement, effectuez tout d'abord la procédure conseillée dans le message d'erreur affiché à l'écran. Si le problème persiste, reportez-vous aux procédures de dépannage décrites dans ce chapitre.
2. Consultez la section [tableaux de dépannage](#). Si votre problème y est décrit, vous pouvez appliquer la solution proposée.
3. Consultez le fichier Lisez-moi de la tablette Wacom pour obtenir les informations les plus récentes.
4. Testez votre tablette et vos outils de saisie. Reportez-vous aux sections [test de votre tablette](#) et [test des outils](#).
5. En cas de problème de compatibilité entre la tablette Intuos4 et un nouveau matériel ou logiciel, reportez-vous à la section [téléchargement de pilotes](#) pour savoir comment télécharger un pilote mis à jour. Wacom met régulièrement à jour le pilote afin d'assurer la compatibilité avec les nouveaux produits.
6. Consultez la page FAQ (foire aux questions) sur le site Wacom de votre pays.
7. Si vous avez suivi les indications fournies dans ce manuel et que le problème persiste, contactez le service d'assistance technique de Wacom. Reportez-vous à la section [options d'assistance technique](#) et au fichier Lisez-moi pour obtenir des informations sur l'assistance disponible dans votre pays.

[test de votre tablette](#)

[test des outils](#)

[tableaux de dépannage](#)

[options d'assistance technique](#)

[téléchargement de pilotes](#)

TEST DE VOTRE TABLETTE

1. Allumez votre ordinateur et patientez jusqu'à ce que le système d'exploitation soit complètement chargé.
2. **Vérifiez la connexion à la tablette.** Si la tablette est bien connectée et que votre ordinateur la détecte comme périphérique USB, le voyant d'état de la tablette s'allume. Si un voyant est allumé, passez à l'étape 3.

Si le voyant d'état ne s'allume pas lorsque l'ordinateur est sous tension et que le système d'exploitation est complètement chargé :

- Vérifiez que le câble USB de la tablette est bien raccordé à la tablette et à un port USB actif de l'ordinateur. Intuos4 doit être connecté à un port USB principal (situé directement sur votre ordinateur) ou à un concentrateur USB alimenté.
- Si vous connectez la tablette à un concentrateur USB alimenté, assurez-vous que celui-ci est bien connecté à votre ordinateur et qu'il est actif.
- Connectez la tablette à un autre port USB alimenté ou au port USB alimenté d'un autre ordinateur.
- Si le voyant d'état de la tablette ne s'allume pas alors que votre ordinateur est sous tension et initialisé, il se peut que le port USB soit désactivé. Vérifiez que la tablette est bien connectée à un port actif USB.

Remarque : en cas de problème d'alimentation de la tablette (voyant éteint), branchez la tablette directement sur le port USB système de votre ordinateur. Éliminez temporairement tout concentrateur externe jusqu'à ce que vous ayez vérifié que le système reconnaît la tablette et qu'elle est opérationnelle. Si la tablette fonctionne correctement, vous pouvez en général la transférer sur un concentrateur USB alimenté.

3. **Vérifiez le Grip Pen.**

- Déplacez le stylet sur la surface active de la tablette ; le curseur doit se déplacer dans la même direction sur votre écran ou votre moniteur.
- Appuyez sur la surface de la tablette avec la pointe du stylet. Un voyant d'état doit s'allumer.
- Sans exercer de pression sur la pointe du stylet, maintenez-la à moins de 10 mm de la surface de la tablette et appuyez sur le bouton latéral. Le voyant doit en principe se rallumer.
- Retournez le stylet, puis appuyez la gomme sur la surface de la tablette ; le voyant doit s'allumer.
- Reportez-vous à la section [test des outils](#) pour des informations détaillées.

4. **Vérifiez le Touch Ring.** Reportez-vous à la section [test des outils](#).

5. **Vérifiez les ExpressKeys.** Reportez-vous à la section [test des outils](#).

6. **Vérifiez la souris Intuos4 et les autres outils.** Reportez-vous à la section [test des outils](#).

7. Si les résultats des tests sont négatifs, votre outil ou votre tablette est probablement défectueux. Reportez-vous à la section [options d'assistance technique](#).

8. Après les tests, reconfigurez la tablette et les outils avec les paramètres personnalisés que vous utilisiez initialement à l'aide du panneau de configuration de la tablette Wacom.

TEST DES OUTILS

Si un outil de saisie ne fonctionne pas comme vous le souhaiteriez, commencez par ouvrir le panneau de configuration de la tablette Wacom et vérifiez les fonctions affectées à l'outil ou par rétablir les paramètres par défaut de l'outil.

- Pour restaurer rapidement les paramètres d'origine d'un outil, supprimez ce dernier de la liste des OUTILS en cliquant sur le bouton [–] de cette liste dans le panneau de configuration.
- Une fois l'outil supprimé, remplacez-le sur la tablette. Il est ainsi réintégré à la liste des OUTILS avec ses paramètres par défaut.

Pour tester vos outils de saisie :

- Dans le panneau de configuration de la Tablette WACOM, cliquez sur le bouton À PROPOS. Dans la boîte de dialogue qui s'affiche, cliquez sur le bouton DIAGNOSTIC... La boîte de dialogue DIAGNOSTIC présente des informations dynamiques concernant le matériel de la tablette et les périphériques de pointage.
- Si plusieurs tablettes sont connectées à votre système, dans la colonne INFORMATIONS SUR LA TABLETTE, sélectionnez celle sur laquelle vous testez votre outil.
- Utilisez les informations présentes dans la boîte de dialogue DIAGNOSTIC lorsque vous testez la tablette et les outils.

Remarque : si l'un des boutons d'outil que vous testez exécute la fonction MENU RADIAL ou OUVRIER/EXÉCUTER..., cette fonction est exécutée lorsque vous appuyez sur ce bouton. Il est donc conseillé de changer la fonction du bouton avant de procéder aux tests.

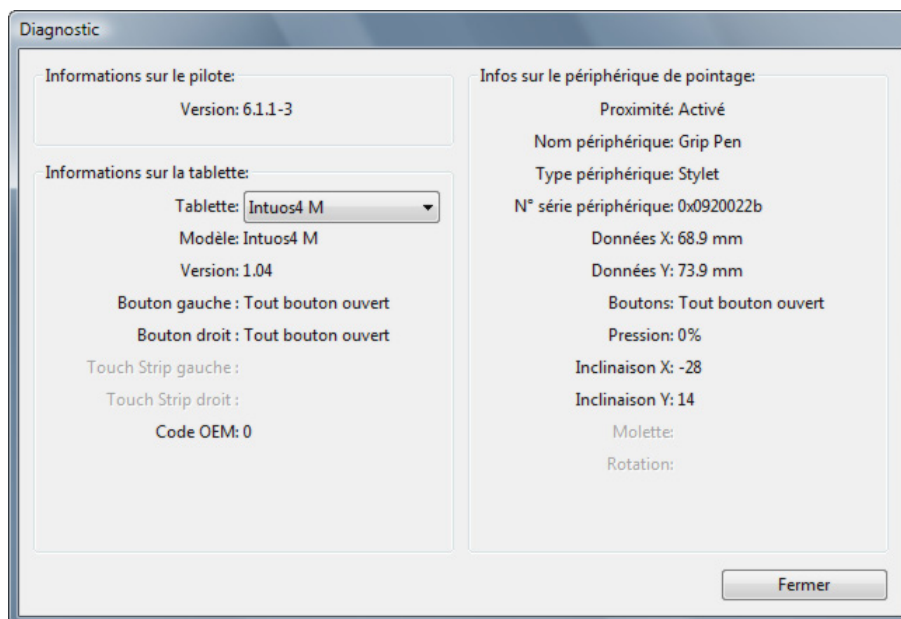

[Test d'un stylet](#)
[Test du Touch Ring](#)
[Test des ExpressKeys](#)
[Test de la souris](#)

TEST D'UN STYLET

1. Tout en observant la colonne INFORMATIONS SUR LE PÉRIPHÉRIQUE DE POINTAGE, approchez votre outil Intuos4 à moins de 10 mm de la surface active de la tablette. La valeur de **PROXIMITÉ**, le **NOM DU PÉRIPHÉRIQUE**, le **TYPE DE PÉRIPHÉRIQUE** et le **NUMÉRO DE SÉRIE** s'affichent. Si plusieurs tablettes sont connectées à votre système, assurez-vous que vous avez bien sélectionné la **TABLETTE** pour laquelle vous testez vos outils dans la colonne INFORMATIONS SUR LA TABLETTE.
2. Déplacez l'outil sur la surface de la tablette. Les valeurs des coordonnées X et Y doivent changer en fonction de la position de l'outil.
3. Testez les boutons de vos stylets Intuos4. Le voyant d'état de la tablette doit s'éclairer chaque fois que vous cliquez à l'aide de la pointe du stylet, que vous appuyez sur le bouton latéral ou que vous appuyez la gomme de l'outil sur la tablette.

- Lorsque vous cliquez sur la surface de la tablette à l'aide de la pointe de l'outil, les valeurs **BOUTONS** et **PRESSION** doivent changer. (La valeur de **PRESSION** doit passer d'environ 0 % à 100 % lorsque vous passez d'une pression nulle à la pression maximale.)
- Appuyez sur le bouton latéral sans exercer de pression sur la pointe. L'état des **BOUTONS** doit changer. (Si vous utilisez le stylet Intuos4, effectuez cette opération pour les deux positions du DuoSwitch.)

Stylet	Pointe = 1
	DuoSwitch (position inférieure) = 2
	DuoSwitch (position supérieure) = 3
	Gomme = 1

Aérographe	Pointe = 1
	Bouton latéral = 2
	Gomme = 1

- Appuyez la gomme de l'outil sur la tablette : l'état des **BOUTONS** et la valeur **PRESSION** changent. (La valeur de **PRESSION** doit passer d'environ 0 % à 100 % lorsque vous passez d'une pression nulle à la pression maximale.)
 - Concernant l'aérographe, tournez la molette vers l'avant ; la valeur de la zone **MOLETTE** doit diminuer et se rapprocher de 0 au fur et à mesure que la molette est tournée vers l'avant. Tournez la molette vers l'arrière ; la valeur de la zone **MOLETTE** doit augmenter et se rapprocher de 1 000 au fur et à mesure que la molette est tournée vers l'arrière.
4. Testez l'inclinaison par rapport à l'axe x en inclinant le stylet de la verticale vers la droite ; la valeur affichée dans la zone **INCLINAISON X** doit passer de 0 à +60 environ. Inclinez ensuite l'outil de la verticale vers la gauche ; la valeur affichée dans la zone **INCLINAISON X** doit passer de 0 à -60 environ.
 5. Testez l'inclinaison par rapport à l'axe Y en inclinant le stylet de la verticale vers le bas de la tablette ; la valeur affichée dans la zone **INCLINAISON Y** doit passer de 0 à +60 environ. Inclinez ensuite l'outil vers le haut de la tablette ; la valeur affichée dans la zone **INCLINAISON Y** doit passer de 0 à -60 environ.
 6. Si vous testez un Art Pen, testez la rotation du stylet en le maintenant en position verticale et en le faisant tourner sur son axe. La valeur de **ROTATION** affichée devrait changer.
 7. Une fois le test terminé, cliquez sur le bouton **FERMER** pour quitter la boîte de dialogue.

TEST DU TOUCH RING

1. Après avoir ouvert la boîte de dialogue DIAGNOSTIC, vérifiez la colonne INFORMATIONS SUR LA TABLETTE pendant que vous testez le Touch Ring de la tablette. Si plusieurs tablettes sont connectées à votre système, assurez-vous que vous avez bien sélectionné la tablette pour laquelle vous testez vos outils dans la colonne INFORMATIONS SUR LA TABLETTE.
2. Faites glisser votre doigt sur toute la circonférence du Touch Ring. Au fur et à mesure que vous déplacez votre doigt le long du Touch Ring, un nombre Touch gauche ou Touch droite indique sa position sur le Touch Ring.
3. Appuyez sur le bouton de basculement du Touch Ring pour passer d'un des quatre états personnalisables à un autre. Au fur et à mesure que vous passez d'un paramètre à l'autre, le voyant correspondant doit s'allumer. Dans la boîte de dialogue DIAGNOSTIC, l'état affiché est BOUTON GAUCHE.

Remarque : si l'une des fonctions est définie sur PASSER, le voyant correspondant sera ignoré dans la séquence de basculement.

4. Une fois le test terminé, cliquez sur le bouton FERMER pour quitter la boîte de dialogue.

Important : souvenez-vous que certaines applications peuvent supplanter et contrôler les fonctionnalités du Touch Ring. Pensez à fermer toutes les applications ouvertes, à l'exception du panneau de configuration de la tablette Wacom, au moment du test du Touch Ring. Pour plus de détails, reportez-vous à la section [utilisation d'applications intégrées pour le contrôle de la tablette](#).

TEST DES EXPRESSKEYS

1. Après avoir ouvert la boîte de dialogue DIAGNOSTIC, vérifiez la colonne INFORMATIONS SUR LA TABLETTE pendant que vous testez les ExpressKeys.
Si plusieurs tablettes sont connectées à votre système, assurez-vous que vous avez bien sélectionné la tablette pour laquelle vous testez vos outils dans la colonne INFORMATIONS SUR LA TABLETTE.
2. Testez les touches de votre tablette en cliquant sur chacune d'entre elles l'une après l'autre. Chaque fois que vous appuyez sur une touche, son numéro s'affiche à côté de la catégorie TOUCHES GAUCHES.
3. Vérifiez également qu'une icône ExpressKey de tablette est visible sur la tablette elle-même.
4. Une fois le test terminé, cliquez sur le bouton FERMER pour quitter la boîte de dialogue.

Important : souvenez-vous que certaines applications peuvent supplanter et contrôler les fonctionnalités des touches ExpressKeys. Pensez à fermer toutes les applications ouvertes, à l'exception du panneau de configuration de la tablette Wacom, au moment du test des ExpressKeys. Pour plus de détails, reportez-vous à la section [utilisation d'applications intégrées pour le contrôle de la tablette](#).

TEST DE LA SOURIS

1. Après avoir ouvert la boîte de dialogue DIAGNOSTIC, placez la souris Intuos4 sur la surface active de la tablette, puis faites un test en cliquant sur chacun des boutons de la souris. Le voyant d'état de la tablette doit s'éclairer et l'état indiqué sous BOUTONS doit changer pour chaque bouton sur lequel vous appuyez.

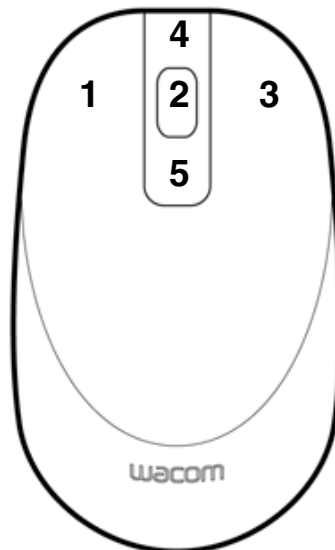

2. À l'ouverture de la boîte de dialogue DIAGNOSTIC, l'état de MOLETTE doit indiquer 0. Faites tourner la molette vers l'arrière. L'état de MOLETTE doit passer de 0 à +1.
3. Faites tourner la molette vers l'avant. L'état de MOLETTE doit passer à -1.
4. Une fois le test terminé, cliquez sur le bouton FERMER pour quitter la boîte de dialogue.

TABLEAUX DE DÉPANNAGE

Si des problèmes surviennent lors de l'utilisation des outils ou de la tablette Intuos4, consultez les tableaux qui suivent. Si le problème rencontré y est mentionné, essayez la solution proposée. Pensez également à consulter le fichier Lisez-moi pour obtenir les informations de dépannage les plus récentes.

Pour plus d'informations, consultez le site Web de Wacom à l'adresse <http://www.wacom.com/productsupport>.

[Problèmes généraux](#)

[Problèmes spécifiques à Windows](#)

[Problèmes spécifiques à Macintosh](#)

PROBLÈMES GÉNÉRAUX

L'ordinateur n'a pas de port USB disponible.	Vérifiez s'il existe un port USB disponible sur un concentrateur USB alimenté. Si ce n'est pas le cas, vous devrez ajouter un concentrateur USB alimenté ou une carte USB.
Les voyants d'état de la tablette sont éteints. Aucun voyant ne s'allume lorsque vous utilisez le stylet, la souris ou le bouton de basculement du Touch Ring.	Vérifiez que le câble USB de la tablette est correctement branché sur un port USB actif. Vérifiez que le câble USB de la tablette est raccordé à un port USB principal (directement sur l'ordinateur) ou à un concentrateur USB alimenté. Si vous raccordez la tablette à un concentrateur USB alimenté, vérifiez que ce dernier est connecté à un port USB actif et que le concentrateur est lui-même actif.
Une fois la tablette raccordée, un message s'affiche, indiquant que la puissance disponible pour le périphérique USB est insuffisante.	Assurez-vous que la tablette est branchée sur un port USB principal de l'ordinateur ou sur un concentrateur USB alimenté et connecté à votre ordinateur.
Lorsque vous manœuvrez le Touch Ring avec le stylet, il ne fonctionne pas correctement.	Le Touch Ring est conçu pour être utilisé avec le doigt et ne fonctionne pas avec la pointe du stylet.
Le stylet fonctionne uniquement en MODE SOURIS et ne permet pas d'utiliser la fonction de sensibilité à la pression.	Le pilote de la tablette n'est pas installé ou ne s'est pas chargé correctement. <ul style="list-style-type: none"> • Vérifiez que le pilote de la tablette est installé et fonctionne correctement. • Insérez le CD d'installation Intuos dans le lecteur de votre ordinateur et installez le pilote de la tablette.
Le stylet ne permet pas d'utiliser la fonction de sensibilité à la pression.	Dans certaines applications, il est nécessaire d'activer les fonctions de pression pour que le stylet soit sensible à la pression.



La production d'un clic est difficile.

Essayez d'utiliser un TOUCHER DE LA POINTE plus doux. Reportez-vous à la section [réglage du toucher de la pointe et du double-clic](#).

La production d'un double-clic est difficile.

- Utilisez le bouton latéral pour effectuer les double-clics. Reportez-vous aux instructions de la section [clic](#).
- Vous devez appuyer brièvement à deux reprises au même endroit de la surface active de la tablette.
- Essayez d'accroître la DISTANCE DU DOUBLE-CLIC DE LA POINTE. Reportez-vous à la section [réglage du toucher de la pointe et du double-clic](#).
- Essayez d'utiliser un TOUCHER DE LA POINTE plus doux. Reportez-vous à la section [réglage du toucher de la pointe et du double-clic](#).
- Affectez le DOUBLE-CLIC à l'une des ExpressKeys, puis utilisez cette dernière pour double-cliquer.
- **Sous Windows** : essayez de paramétrer votre système pour qu'il démarre les programmes sur un simple clic. Reportez-vous à la section [clic](#).

Le stylet sélectionne tout et n'arrête pas de sélectionner.

Ouvrez le panneau de configuration de la tablette Wacom et cliquez sur l'onglet STYLET. Déplacez la glissière du TOUCHER DE LA POINTE vers FERME ou cliquez sur le bouton DÉTAILS..., puis augmentez la valeur du paramètre SEUIL DE CLIC. Si le problème persiste, reportez-vous à la section [test des outils](#).

La gomme sélectionne tout ou n'arrête pas d'effacer.

Ouvrez le panneau de configuration de la tablette Wacom et cliquez sur l'onglet GOMME. Déplacez la glissière du TOUCHER DE LA GOMME vers FERME ou sélectionnez DÉTAILS..., puis augmentez la valeur du paramètre SEUIL DE CLIC. Si le problème persiste, reportez-vous à la section [test des outils](#).

Vous remarquez un retard d'affichage à l'écran lorsque vous commencez à dessiner ou à encrer.

Ouvrez le panneau de configuration de la tablette Wacom et cliquez sur l'onglet STYLET. Essayez de diminuer la DISTANCE DOUBLE-CLIC DE LA POINTE (reportez-vous à la section consacrée au [réglage du toucher de la pointe et du double-clic](#)). Si le problème persiste, essayez de placer la glissière de la DISTANCE DOUBLE-CLIC DE LA POINTE sur la position DÉSACTIVÉ afin de désactiver l'assistance du double-clic.

Vous devez appuyer fermement avec le stylet lorsque vous cliquez, que vous dessinez ou que vous écrivez.

Ouvrez le panneau de configuration de la tablette Wacom et cliquez sur l'onglet STYLET. Déplacez la glissière TOUCHER DE LA POINTE vers DOUX ou cliquez sur le bouton DÉTAILS..., puis diminuez les valeurs des paramètres SENSIBILITÉ et SEUIL DE CLIC.

La pointe du stylet ne fonctionne pas.

Assurez-vous que vous utilisez le stylet fourni d'origine avec votre Intuos4. Les autres stylets risquent de ne pas fonctionner correctement sur la tablette.

Assurez-vous que le voyant d'état de la tablette s'allume lorsque vous appuyez sur la pointe. Si ce n'est pas le cas, il se peut que votre équipement soit défectueux. Reportez-vous à la section [test des outils](#).

Vérifiez l'onglet STYLET du panneau de configuration et assurez-vous que la fonction CLIC a bien été affectée à la pointe.

La modification des paramètres d'un outil d'entrée n'a aucun effet.

Assurez-vous de bien modifier les paramètres correspondant à l'outil et à l'application que vous utilisez. Reportez-vous aux sections [utilisation de plusieurs outils](#) et [paramètres spécifiques à une application](#).



Le bouton latéral du stylet ne fonctionne pas.

Veillez à utiliser le stylet fourni avec votre tablette ou un stylet accessoire Intuos4. Les autres stylets risquent de ne pas fonctionner correctement sur la tablette.

Assurez-vous que vous appuyez bien sur le bouton latéral quand la pointe du stylet se trouve à moins de 10 mm de la surface active de la tablette. N'appuyez pas sur la tablette avec le stylet.

Dans le panneau de configuration de la tablette Wacom, assurez-vous que le bouton latéral exécute bien la fonction recherchée pour l'application et l'outil utilisés.

Vérifiez également le MODE DU BOUTON LATÉRAL. Lorsque l'option CLIQUER ET APPUYER est sélectionnée, vous devez appuyer sur le bouton latéral tout en touchant la surface de la tablette avec la pointe du stylet pour exécuter une fonction de clic. Reportez-vous à la section [personnalisation des boutons d'outils](#).

Assurez-vous que le voyant d'état de la tablette s'allume lorsque vous appuyez sur le bouton latéral. Si ce n'est pas le cas, il se peut que votre équipement soit défectueux. Reportez-vous à la section [test des outils](#).

Le curseur à l'écran revient en arrière.

Ne placez pas d'outil Intuos4 sur la tablette lorsque vous ne l'utilisez pas ou lorsque vous utilisez un autre périphérique de pointage. Si vous laissez l'outil sur la tablette, vous risquez de ne pas pouvoir déplacer le curseur à l'écran avec d'autres périphériques de pointage.

Dans des applications de dessin, vous ne pouvez pas déplacer le curseur comme vous voulez, ou bien la ligne que vous dessinez ne s'aligne pas sur la position du pointeur.

Ouvrez le panneau de configuration de la tablette Wacom et cliquez sur l'onglet CORRESPONDANCE. Assurez-vous que le MODE STYLET est sélectionné et que le paramètre ZONE DE L'ÉCRAN est réglé sur COMPLÈTE pour l'outil et l'application sélectionnés. Si le problème persiste, cliquez sur le bouton PAR DÉFAUT pour que la tablette corresponde de nouveau à l'écran entier. Si ça ne fonctionne toujours pas, supprimez les préférences de la tablette.

L'ordinateur ne se met pas en veille.

Lorsque vous n'utilisez pas les outils Intuos4, ne les laissez pas sur la surface de la tablette car celle-ci continuerait à envoyer des données et empêcherait l'ordinateur de se mettre en veille.

Lorsque vous utilisez la tablette, le curseur à l'écran se déplace de manière irrégulière ou par bonds.

En de rares occasions, des interférences dues aux fréquences radio émises par un moniteur ou une station de radio AM proche peuvent influencer sur le fonctionnement de la tablette. En cas d'interférence avec un moniteur, éloignez la tablette d'une quinzaine de centimètres de celui-ci ou modifiez le taux de rafraîchissement du moniteur ou sa résolution.

Lorsque vous utilisez Intuos4 sur un système à plusieurs moniteurs, vous ne pouvez pas contrôler le ou les autre(s) moniteur(s) à l'aide de la pointe du stylet.

Vérifiez si la fonction BASCULEMENT ENTRE ÉCRANS a été affectée à une touche ExpressKey et si elle a été activée par accident. Reportez-vous à la section [Utilisation de la fonction de basculement entre écrans](#).

Vérifiez que ZONE D'ÉCRAN dans l'onglet CORRESPONDANCE est réglé sur COMPLÈTE.

Vous pouvez aussi utiliser votre stylet pour contrôler les autres moniteurs en MODE SOURIS. Pour utiliser le MODE SOURIS, commencez par affecter la fonction BASCULEMENT DE MODE... à un bouton du stylet. Utilisez ensuite ce bouton pour basculer entre le MODE STYLET et le MODE SOURIS.



Lorsque vous travaillez avec certaines applications, les ExpressKeys et le Touch Ring exécutent des fonctions différentes définies dans le panneau de configuration de la tablette Wacom.

Certaines applications peuvent supplanter et contrôler les fonctionnalités des ExpressKeys et du Touch Ring.

- Lorsqu'une touche ExpressKey est supplantée par une application, l'affichage qui lui correspond est automatiquement mis à jour afin d'afficher soit le nouveau nom de fonction, soit pour indiquer « Définie par application ».
- Reportez-vous à la section [utilisation d'applications intégrées pour le contrôle de la tablette](#).

Si vous utilisez des paramètres spécifiques à une application, assurez-vous que vous avez mis à jour les paramètres de la bonne application.

La tablette est définie sur EXPRESSKEYS DROIT (ou EXPRESSKEYS GAUCHE), mais à la connexion, il semble que la tablette fonctionne à l'envers.

Réinstallez le pilote de la tablette à partir du CD d'installation Intuos et changez l'orientation par défaut de cette dernière. Reportez-vous à la section [configuration de l'orientation de la tablette](#) pour plus d'informations.

PROBLÈMES SPÉCIFIQUES À WINDOWS

Vous pensez que les préférences de la tablette sont corrompues ou vous voulez vous assurer que tous les paramètres par défaut sont actifs.

Supprimez les préférences de la tablette comme suit :

Commencez par fermer toutes les applications en cours. Cliquez sur l'icône DÉMARRER, puis sélectionnez TOUS LES PROGRAMMES. Sélectionnez TABLETTE WACOM et UTILITAIRE DES FICHIERS DE PRÉFÉRENCES DE LA TABLETTE. Dans la boîte de dialogue, cliquez sur le bouton SUPPRIMER MES PRÉFÉRENCES pour supprimer les préférences de l'utilisateur actuel.

Pour supprimer les préférences de plusieurs utilisateurs sous Windows Vista ou Windows XP, cliquez sur le bouton SUPPRIMER sous Toutes les Préférences utilisateur.

Notez que vous devez disposer de droits d'administrateur pour pouvoir supprimer les préférences de tous les utilisateurs. Relancez toutes les applications relatives à la tablette en cours d'utilisation.

Si vous aviez sauvegardé votre fichier de préférences, cliquez sur le bouton RESTAURATION... sous Mes Préférences pour restaurer rapidement les préférences de la tablette.

Après avoir modifié les paramètres pour gaucher et droitier du panneau de configuration de la souris de l'ordinateur, la pointe du stylet ne fonctionne plus correctement et les fonctions des boutons de la souris Intuos4 sont inversées.

Redémarrez Windows pour que les paramètres de votre outil Wacom soient correctement détectés.

PROBLÈMES SPÉCIFIQUES À MACINTOSH

Au démarrage, une boîte de dialogue s'affiche et signale que le pilote n'a pas pu être chargé ou que les préférences de la tablette n'ont pas encore été créées.

La tablette n'a pas été détectée au démarrage. Vérifiez que le câble de l'interface USB est correctement raccordé à la tablette et à un port USB actif de votre ordinateur. Assurez-vous également que le voyant d'état de la tablette est allumé.

Si votre tablette est connectée à un concentrateur USB alimenté, vérifiez que celui-ci est connecté et actif.

Dans le menu ALLER, sélectionnez le dossier UTILITAIRES, puis lancez l'icône INFORMATIONS SYSTÈME. Sélectionnez USB dans la section MATÉRIEL de la liste CONTENU.

Un modèle de tablette USB Wacom apparaît normalement dans la liste. Si aucun modèle de tablette n'est répertorié, vérifiez la connexion au niveau du câble de la tablette USB ou essayez de raccorder la tablette à un autre port USB.

Si cela ne change rien au problème, contactez l'assistance technique de Wacom.

Reportez-vous à la section [options d'assistance technique](#).

Vous pensez que les préférences de la tablette sont corrompues ou vous voulez vous assurer que tous les paramètres par défaut sont actifs.

Supprimez les préférences de la tablette. Commencez par ouvrir le dossier principal APPLICATIONS. Ouvrez ensuite le dossier TABLETTE WACOM et exécutez l'utilitaire SUPPRIMER LA TABLETTE WACOM.

- **Un seul utilisateur.** Au démarrage de l'utilitaire, sélectionnez UTILISATEUR ACTUEL, puis cliquez sur le bouton SUPPRIMER. Déconnectez-vous, puis reconnectez-vous. Lorsque le pilote de la tablette se charge, il crée un nouveau fichier de préférences comportant les paramètres par défaut.
- **Plusieurs utilisateurs.** Au démarrage de l'utilitaire, sélectionnez TOUS LES UTILISATEURS, puis cliquez sur le bouton RETIRER. Déconnectez-vous, puis reconnectez-vous. Lorsque le pilote de la tablette se charge, il crée de nouveaux fichiers de préférences comportant les paramètres par défaut.

Si vous aviez sauvegardé votre fichier de préférences, cliquez sur le bouton RESTAURATION... de l'utilitaire pour restaurer rapidement les préférences de la tablette pour l'UTILISATEUR ACTUEL ou TOUS LES UTILISATEURS.

Remarque : ne supprimez pas manuellement le fichier WACOM TABLET.PREFPANE du dossier principal BIBLIOTHÈQUE PREFERENCE PANES. Ce fichier ne doit être supprimé que lorsque vous désinstallez le pilote de la tablette, et uniquement à l'aide de l'utilitaire SUPPRIMER LA TABLETTE WACOM.



L'encre ne fonctionne pas correctement avec le Intuos4.

Le problème est peut-être dû aux préférences d'Ink. Supprimez les fichiers de préférence endommagés comme indiqué ci-dessous. Ils seront créés à nouveau lorsque vous activerez la reconnaissance d'écriture.

1. Sélectionnez le panneau PRÉFÉRENCES SYSTÈME, TOUT AFFICHER, PUIS ENCRE. Ensuite, désactivez la reconnaissance d'écriture.
2. Dans le menu ALLER, sélectionnez le dossier DÉPART. Ouvrez les dossiers BIBLIOTHÈQUE et PRÉFÉRENCES. Supprimez les préférences suivantes :
 - COM.APPLE.INK.FRAMEWORK.PLIST
 - COM.APPLE.INK.INKPAD.PLIST
 - COM.APPLE.INK.INKPAD.SKETCH
3. Retournez aux options PRÉFÉRENCES SYSTÈME et INK, puis activez la reconnaissance d'écriture.
4. Testez la fonction Ink à l'aide du stylet et de la tablette Wacom.
5. Si cette procédure n'a pas permis de résoudre le problème, contactez l'assistance technique d'Apple. Wacom n'a pas créé ou programmé la fonction Ink et nos capacités d'assistance pour l'application d'un tiers sont limitées.

OPTIONS D'ASSISTANCE TECHNIQUE

Si vous rencontrez un problème avec votre tablette Wacom, consultez tout d'abord le Guide d'installation de la tablette pour vous assurer que la tablette est installée correctement. Reportez-vous ensuite aux procédures [dépannage](#).

Si vous ne trouvez pas de solution dans ce manuel, elle figure peut-être dans le fichier Lisez-moi adapté à votre plate-forme (que vous trouverez sur le CD d'installation Intuos). Consultez également la page FAQ (Foire aux questions) sur le site Wacom de votre pays.

Si vous êtes connecté à Internet, vous pouvez télécharger les pilotes les plus récents sur le site Wacom de votre pays. Reportez-vous à la section [téléchargement de pilotes](#).

Si le problème persiste et que vous pensez que la tablette Wacom est défectueuse, contactez le service d'assistance de Wacom dans le pays où vous avez acheté le produit. Vous trouverez ses coordonnées dans le fichier Lisez-moi de la tablette Wacom, sur le CD d'installation Intuos fourni.

Lorsque vous contactez Wacom, tenez-vous à proximité de votre ordinateur et veillez à disposer des informations ou éléments suivants :

- le présent manuel ;
- le numéro de série et de modèle de la tablette (inscrits sous la tablette) ;
- le numéro de version du pilote (consultez le CD d'installation Intuos ou cliquez sur le bouton À PROPOS du panneau de configuration de la tablette Wacom) ;
- la marque et le modèle de votre ordinateur, ainsi que le numéro de version de votre système d'exploitation ;
- une liste des périphériques branchés sur votre ordinateur ;
- le nom et la version de l'application logicielle que vous utilisiez lorsque le problème s'est produit ;
- La transcription exacte de tout message d'erreur qui s'est affiché à l'écran.
- Ce qui s'est passé et ce que vous étiez en train de faire lorsque le problème est survenu.
- La manière dont vous avez tenté de résoudre le problème.

TÉLÉCHARGEMENT DE PILOTES

Wacom met régulièrement à jour le pilote de la tablette afin d'assurer la compatibilité avec les nouveaux produits. Si vous rencontrez un problème de compatibilité entre Intuos4 et un nouveau matériel ou logiciel, il peut être utile de télécharger un nouveau pilote logiciel (le cas échéant) Wacom à partir d'Internet.

États-Unis, Canada, Amérique centrale et Amérique du Sud

Site Web : <http://www.wacom.com/productsupport> Mises à jour logicielles

Europe, Moyen-Orient et Afrique

Site Web : <http://www.wacom.eu/downloads> Mises à jour logicielles

Japon

Site Web : <http://tablet.wacom.co.jp/download> Mises à jour logicielles
(en japonais)

Asie Pacifique (anglais)

Site Web : <http://www.wacom-asia.com> Mises à jour logicielles
(en anglais)

Chine

Site Web : <http://www.wacom.com.cn> Mises à jour logicielles
(en chinois simplifié)

Corée

Site Web : <http://www.wacomkorea.com> Mises à jour logicielles
(en coréen)

Taiwan

Site Web : <http://www.wacom.com.tw> Mises à jour logicielles
(en chinois non simplifié)

ANNEXES

Cette section contient différentes informations, notamment des conseils relatifs à l'entretien de la tablette et des outils, des instructions pour la désinstallation du logiciel de la tablette, votre licence et votre garantie.

[Entretien de la tablette et des outils](#)

[Remplacement de la pointe du stylet](#)

[Désinstallation du logiciel](#)

[Gestion des préférences de votre tablette](#)

[Changement du mode de la tablette](#)

[Installation de plusieurs tablettes](#)

[Options avancées](#)

[Optimisation de l'affichage des ExpressKeys](#)

[Utilisation d'applications intégrées pour le contrôle de la tablette](#)

[Utilisation de l'aérographe et de l'Art Pen en option](#)

[Curseur de précision Intuos4](#)

[Utilisation d'AutoCAD](#)

[Possibilités relatives au stylet et à l'encrage numérique dans Windows Vista](#)

[Caractéristiques du produit](#)

[Informations sur le produit](#)

[Commande de pièces et accessoires](#)

[Autres pièces et accessoires](#)

[Interférences radio et télévision](#)

[Précautions](#)

[Licence et garanties \(dans le monde entier à l'exception de l'Europe, de l'Afrique et du Moyen-Orient\)](#)

[Conditions de garantie de licence \(Europe, Afrique et Moyen-Orient\)](#)

ENTRETIEN DE LA TABLETTE ET DES OUTILS

Veillez à la propreté des outils Intuos4 et de la surface de la tablette. La poussière et les saletés peuvent adhérer à vos outils et entraîner une usure excessive de la surface de la tablette. Nettoyez régulièrement la surface de la tablette et les outils à l'aide d'un chiffon doux et humide. Vous pouvez également imprégner le chiffon d'une solution légèrement savonneuse.

Évitez à tout prix l'utilisation de liquides volatils comme du diluant pour peinture ou du benzène, car ces produits risquent d'endommager les parois en plastique.

Conservez votre tablette et vos outils dans un endroit propre et sec et évitez de les exposer à des températures trop élevées ou trop basses. La température ambiante est celle qui convient le mieux. Par ailleurs, les outils et la tablette ne sont pas faits pour être démontés. Ne tordez pas le stylet, car il pourrait se casser. Ne démontez pas la tablette, au risque de rendre la garantie caduque.

Important : veillez à ne jamais renverser de liquide sur la tablette ou les outils de saisie. Veillez à protéger la tablette, ou les boutons des outils (notamment la pointe et la gomme) de l'humidité : ils contiennent des composants électroniques sensibles qui risquent de ne plus fonctionner si du liquide pénètre à l'intérieur.

REPLACEMENT DE LA POINTE DU STYLET

La pointe du stylet finit par s'user à la suite d'une utilisation normale. Une pression excessive peut user prématurément la pointe. Remplacez la pointe lorsqu'elle devient trop courte (moins de 1 mm) ou émoussée.

1. Dévissez le support du stylet pour accéder à l'outil d'extraction de pointe et aux pointes de remplacement.

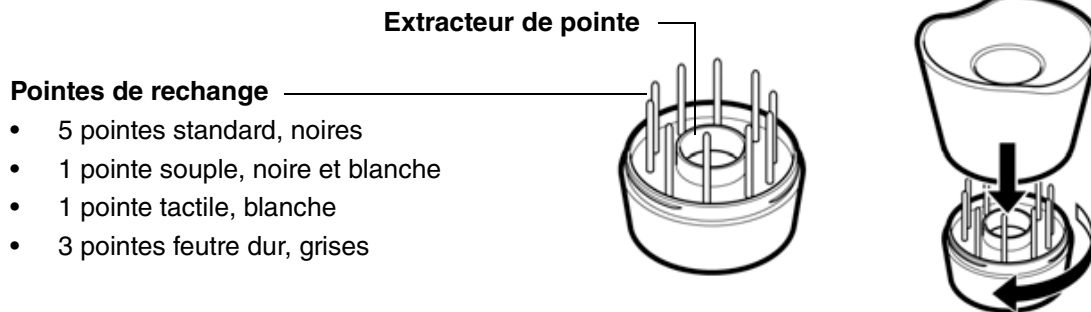

2. Saisissez la pointe usée à l'aide de l'outil d'extraction, d'une pince à épiler, d'une pince fine ou d'un instrument similaire, et retirez-la du stylet en tirant bien droit.

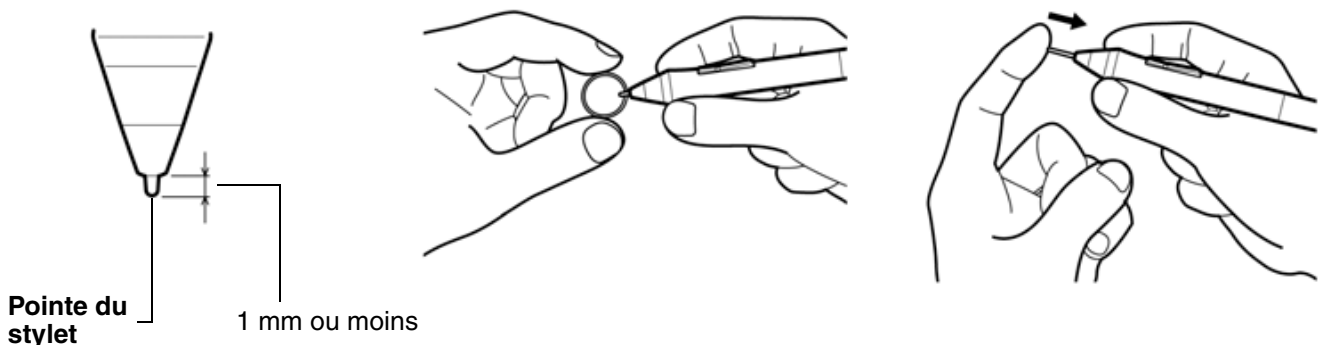

3. Introduisez l'extrémité de la nouvelle pointe dans le fourreau du stylet. Poussez fermement la pointe jusqu'à ce qu'elle se bloque.

Remarque : les pointes tactiles sont montées sur ressort, ce qui augmente la sensibilité du stylet et de l'aérographe Intuos4. Elles s'installent de la même manière que les pointes classiques.

Avertissement : veillez à ce que les enfants n'avalent pas la pointe du stylet ni le bouton latéral. Ces deux éléments risquent de se détacher accidentellement si un enfant les mord.

Pour commander des pièces de rechange, reportez-vous à la section [autres pièces et accessoires](#).

Important : lorsque vous n'utilisez pas le stylet, placez-le sur le porte-stylet ou posez-le à plat sur le bureau. Lorsque vous n'utilisez pas l'aérographe, posez-le à plat sur votre bureau. Pour préserver la sensibilité de vos outils de saisie, ne le rangez pas sur un support où il reposera sur sa pointe ou sa gomme.

DÉSINSTALLATION DU LOGICIEL

Suivez la procédure ci-dessous pour supprimer le pilote de la tablette Wacom de votre système.

Important : lorsque vous supprimez le logiciel de la tablette Wacom de votre système, les fonctionnalités de votre tablette Wacom sont limitées aux fonctions d'une souris classique.

Windows Vista : cliquez sur le bouton Windows DÉMARRER, puis sélectionnez PANNEAU DE CONFIGURATION. Dans la fenêtre CONTROL PANEL (Panneau de configuration), cliquez sur UNINSTALL A PROGRAM (Désinstallation d'un programme). Dans la boîte de dialogue affichée, sélectionnez TABLETTE WACOM. Cliquez sur DÉSINSTALLER et suivez les instructions qui s'affichent pour supprimer le pilote de la tablette. (Saisissez votre nom d'utilisateur et votre mot de passe en tant qu'administrateur si vous y êtes invité).

Windows XP ou XP x64 : cliquez sur DÉMARRER. Dans le menu Démarrer, sélectionnez PANNEAU DE CONFIGURATION. Sélectionnez ensuite AJOUT/SUPPRESSION DE PROGRAMMES. Dans la fenêtre AJOUTER OU SUPPRIMER DES PROGRAMMES, sélectionnez TABLETTE WACOM, puis cliquez sur le bouton SUPPRIMER. Suivez les instructions à l'écran pour supprimer le pilote de la tablette.

Macintosh : dans le menu ALLER, sélectionnez APPLICATIONS, puis ouvrez le dossier TABLET WACOM. Double-cliquez sur l'icône SUPPRIMER TABLETTE WACOM et sélectionnez le bouton SUPPRIMER LOGICIEL TABLETTE.

Saisissez votre nom d'utilisateur et votre mot de passe en tant qu'administrateur. Cliquez ensuite sur OK.

GESTION DES PRÉFÉRENCES DE VOTRE TABLETTE

Utilisez l'utilitaire des préférences de la tablette Wacom pour gérer les préférences d'un ou plusieurs utilisateurs.

Pour Windows, commencez par fermer toutes les applications en cours. Puis, ouvrez l'utilitaire en cliquant sur l'icône DÉMARRER et sélectionnez TOUS LES PROGRAMMES. Sélectionnez TABLETTE WACOM et UTILITAIRE DES FICHIERS DE PRÉFÉRENCES DE LA TABLETTE.

- Pour supprimer les préférences de l'utilisateur actuel, cliquez sur le bouton SUPPRIMER dans MES PRÉFÉRENCES.
- Pour supprimer les préférences de plusieurs utilisateurs, cliquez sur le bouton SUPPRIMER dans TOUTES LES PRÉFÉRENCES UTILISATEUR. Vous devez disposer de droits d'administrateur pour pouvoir supprimer les préférences de tous les utilisateurs. Relancez toutes les applications relatives à la tablette en cours d'utilisation.
- Pour sauvegarder vos préférences, cliquez sur le bouton SAUVEGARDE... dans MES PRÉFÉRENCES.
- Pour restaurer les préférences précédemment sauvegardées, cliquez sur le bouton RESTAURATION... dans MES PRÉFÉRENCES.

Lisez attentivement toutes les indications qui s'affichent à l'écran.

Pour ouvrir l'utilitaire sur Macintosh, ouvrez le dossier APPLICATIONS principal. Ouvrez ensuite le dossier TABLETTE WACOM et exécutez l'utilitaire SUPPRIMER LA TABLETTE WACOM.

- Pour supprimer les préférences, sélectionnez UTILISATEUR ACTUEL ou TOUS LES UTILISATEURS. Cliquez ensuite sur le bouton SUPPRIMER. Déconnectez-vous, puis reconnectez-vous. Lorsque le pilote de la tablette se charge, il crée un nouveau fichier de préférences comportant les paramètres par défaut.
- Pour sauvegarder vos préférences, sélectionnez UTILISATEUR ACTUEL ou TOUS LES UTILISATEURS. Cliquez ensuite sur le bouton SAUVEGARDE....
- Pour restaurer les préférences précédemment sauvegardées, sélectionnez UTILISATEUR ACTUEL ou TOUS LES UTILISATEURS. Cliquez ensuite sur le bouton RESTAURATION....

Lisez attentivement toutes les indications qui s'affichent à l'écran.

CHANGEMENT DU MODE DE LA TABLETTE

Dans la liste TABLETTE du panneau de configuration, double-cliquez sur l'icône de la tablette pour afficher la boîte de dialogue MODE TABLETTE. Le MODE TABLETTE défini est valable pour tous les outils et toutes les applications.

Recommandé pour les applications graphiques. Il s'agit de la configuration par défaut.

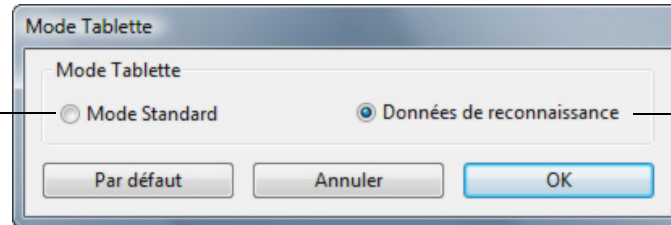

Débit de données maximal. Exigé par certains logiciels de reconnaissance d'écriture.

INSTALLATION DE PLUSIEURS TABLETTES

La liste TABLETTE affiche une icône pour chaque tablette prise en charge détectée sur votre système, ce qui vous permet de sélectionner la tablette à laquelle vous souhaitez apporter des changements.

Pour ajouter une nouvelle tablette, connectez-la à votre ordinateur.

- Dans le cas d'une tablette USB, le système examine les ports USB. Lorsque la nouvelle tablette est détectée, elle est automatiquement initialisée.
- Si plusieurs tablettes sont installées, celle que vous utilisez pour ouvrir le panneau de configuration Wacom est définie comme tablette par défaut.

Sélectionnez l'icône de la tablette dont vous souhaitez personnaliser les paramètres d'applications et d'outils.

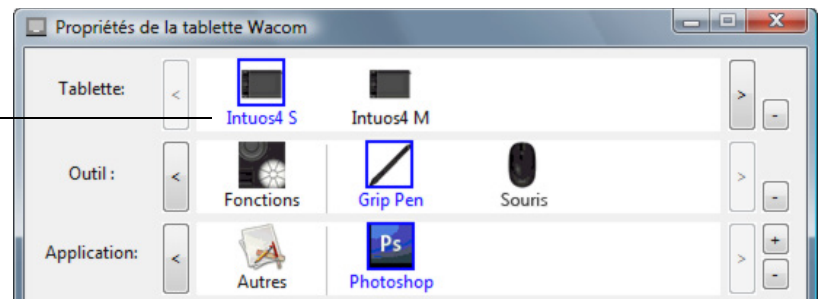

Important : Lorsque vous installez d'autres tablettes sur des systèmes Windows, veuillez noter que la fonction de gomme peut ne pas fonctionner dans certaines applications lorsque vous utilisez les tablettes supplémentaires. La fonction de gomme continue de fonctionner correctement avec la première tablette ajoutée au panneau de configuration.

Pour supprimer une des tablettes du pilote, sélectionnez la tablette à supprimer dans le panneau de configuration Wacom et cliquez sur le bouton [-] à côté de la liste TABLETTE. Notez que vous devrez redémarrer l'ordinateur avant de pouvoir rajouter la tablette au pilote.

OPTIONS AVANCÉES

Cliquez sur le bouton OPTIONS... du panneau de configuration de la tablette Wacom pour accéder à la boîte de dialogue OPTIONS avancées.

L'option MODE DU BOUTON LATÉRAL modifie la façon dont vous utilisez le stylet en effectuant des clics droits ou autres fonctions de clic. Sélectionner :

- Effectuez un CLIC FLOTTANT pour exécuter les fonctions sans toucher la surface de la tablette avec la pointe du stylet.



Cllic flottant

- L'option CLIQUER ET APPUYER permet de positionner avec précision les fonctions de clic. Lorsqu'elle est sélectionnée, vous devez d'abord appuyer sur le bouton latéral puis placer la pointe du stylet sur la surface de la tablette pour effectuer la fonction de clic.



Cliquer et appuyer

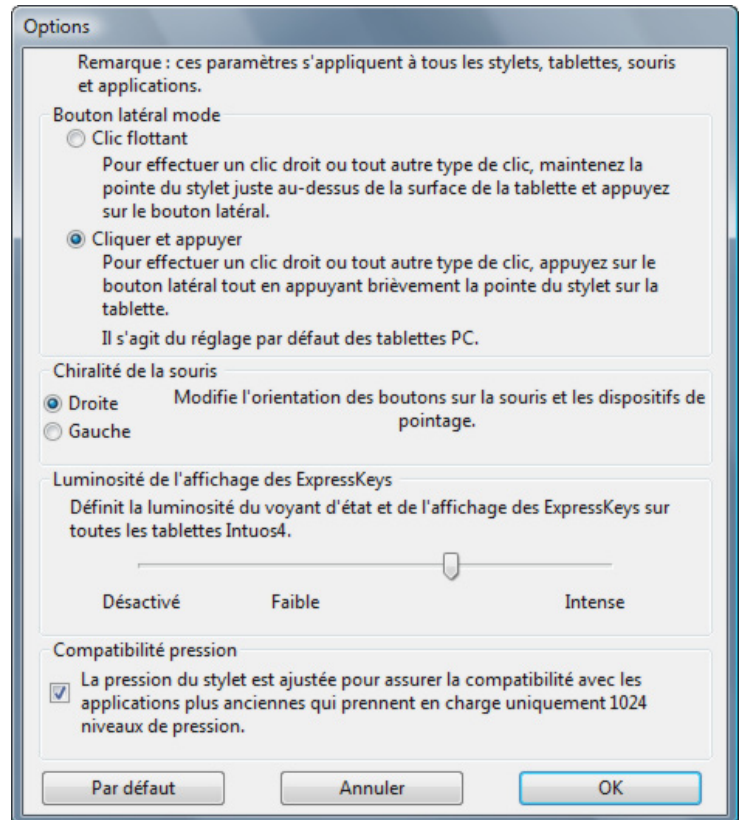

Les options de CHIRALITÉ DE LA SOURIS, modifient l'orientation du bouton de la souris Intuos4 et du curseur de précision pour l'utilisation pour gaucher et droitier.

Utilisez les options LUMINOSITÉ DE L'AFFICHAGE DES EXPRESSKEYS pour définir la luminosité des voyants d'état du Touch Ring et des ExpressKeys pour l'ensemble des tablettes Intuos4 connectées. Lorsque la glissière est positionnée à l'extrême gauche, la luminosité du voyant d'état est définie à faible et l'affichage des ExpressKeys est désactivé. Reportez-vous à la section [Optimisation de l'affichage des ExpressKeys](#).

Remarque : le mode d'économie d'énergie du pen tablet modifie la luminosité des voyants du Touch Ring et de l'affichage des ExpressKeys comme suit :

5 minutes d'inactivité :	Faible luminosité
10 minutes d'inactivité :	Non allumé, affichage des ExpressKeys Faible luminosité, voyants d'état du Touch Ring
Saisie utilisateur :	Rétablit la luminosité au niveau défini

Cochez la case DE COMPATIBILITÉ DE PRESSION si vous utilisez des applications graphiques qui ne prennent en charge que 1 024 niveaux de pression au maximum (tels que Adobe CS3, Corel® Painter 9 et autres applications plus anciennes). Si cette case n'est pas cochée, le stylet sera trop sensible lors de son utilisation avec ce type d'applications anciennes.

OPTIMISATION DE L'AFFICHAGE DES EXPRESKEYS

L'affichage des ExpressKeys du pen tablet utilise des diodes de type OLED (diodes électroluminescentes organiques). Bien que le moniteur ait été conçu pour fournir des performances fiables pendant plusieurs années, il se peut que vous notiez une baisse de luminosité pour les pixels restant allumés pendant de longues périodes. Pour minimiser l'apparition des différences de brillance entre les pixels dues à cet effet, réglez l'option LUMINOSITÉ DE L'AFFICHAGE DES EXPRESKEYS sur le niveau de luminosité le plus bas. Reportez-vous à la section [options avancées](#) pour plus d'informations.

Remarque : la fonction d'économie d'énergie du pen tablet grise l'affichage des ExpressKeys si aucune opération utilisateur n'est effectuée pendant 5 minutes, et l'éteint si le pen tablet n'enregistre aucune opération pendant 10 minutes.

UTILISATION D'APPLICATIONS INTÉGRÉES POUR LE CONTRÔLE DE LA TABLETTE

Certaines applications logicielles peuvent être conçues pour contrôler directement les fonctionnalités du stylet, des ExpressKeys ou du Touch Ring. Lorsque vous travaillez dans une application intégrée de cette manière, les ExpressKeys ou le Touch Ring peuvent effectuer des fonctions différentes de celle qui ont été définies dans le panneau de configuration de la tablette Wacom.

- Lorsqu'une touche ExpressKey est supplantée par une application, l'affichage qui lui correspond est automatiquement mis à jour afin d'afficher soit le nouveau nom de fonction, soit pour indiquer « Définie par application ». Selon l'application, ce sont toutes les ExpressKeys ou certaines d'entre elles uniquement qui sont remplacées.
- Lorsqu'une application supprime les fonctionnalités du Touch Ring, c'est l'ensemble des fonctionnalités du Touch Ring qui sont affectées. Si une application ne remplace qu'une, deux ou trois des fonctions du Touch Ring, les autres fonctions sont IGNORÉES.
- Une application intégrée ne contrôle les ExpressKeys ou le Touch Ring que lorsqu'elle est en cours de fonctionnement et à l'avant-plan. Lorsque vous fermez l'application en question, (ou sélectionnez un autre volet d'application sur lequel travailler), les paramètres du panneau de configuration de la tablette Wacom reviennent à leur état d'origine.
- Pour consulter les paramètres de fonctionnalité des ExpressKeys ou du Touch Ring correspondant à l'application en cours, affectez la fonction AFFICHER PARAMÈTRES à une ExpressKey, puis appuyez dessus à tout moment.

Les applications intégrées de cette façon vous permettent en général de choisir cette fonctionnalité ou de la désactiver au moment où vous l'utilisez pour la première fois avec votre pen tablet Wacom. Consultez la documentation fournie avec votre application pour obtenir des détails sur la fonctionnalité et la manière de personnaliser ou de désactiver cette dernière.

Si aucune invite automatique ou documentation d'application n'explique comment la désactiver, vous pouvez utiliser le panneau de configuration de la tablette Wacom pour créer des paramètres spécifiques permettant de supplanter le comportement de la fonction intégrée.

Reportez-vous à la section [paramètres spécifiques à une application](#) pour obtenir des informations sur la création de paramètres spécifiques à une application.

Important : si un paramètre spécifique à une application a été créé pour une application intégrée, le fait d'affecter à une touche ExpressKey ou au Touch Ring le paramètre DÉFINI PAR APPLICATION permet à l'application intégrée d'avoir le contrôle de la fonction.

UTILISATION DE L'AÉROGRAPHE ET DE L'ART PEN EN OPTION

L'aérographe optionnel Intuos4 fonctionne comme le Grip Pen, mais il est en outre muni d'une molette, pour une maîtrise encore plus poussée.

L'emploi de logiciels appropriés permet de simuler un dessin à l'aérographe très réaliste. Par exemple, si vous inclinez l'aérographe, vous pouvez allonger le trait ou l'amincir progressivement. Le fait de tourner la molette règle l'intensité du jet, et une pression sur la pointe détermine la taille du pinceau.

Tenez l'aérographe entre le pouce et le majeur. La molette doit être placée de manière à ce que vous puissiez la faire tourner aisément à l'aide de l'index. Inclinez l'aérographe afin de trouver une position confortable vous permettant de peindre et de dessiner en utilisant la sensibilité à la pression.

Bouton latéral

Les paramètres par défaut sont les suivants :

Windows : CLIC DROIT

Macintosh : DOUBLE-CLIC

Molette

Tournez la molette vers l'arrière pour augmenter le flux d'encre ou la taille du pinceau, et vers l'avant pour les réduire.

Vous devez pouvoir faire tourner la molette à l'aide de l'index quelle que soit la pression appliquée à la pointe.

Pointe remplaçable

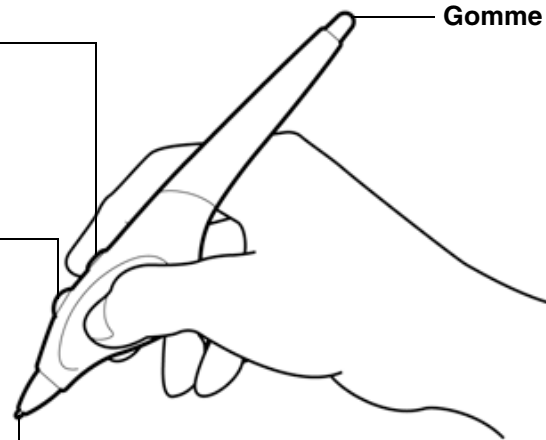

Gomme

L'Art Pen Intuos4 disponible en option réagit à la pression, à l'inclinaison et à la rotation du stylet.

Boutons latéraux

Les paramètres par défaut sont les suivants :

Supérieur : DOUBLE-CLIC

Inférieur : CLIC DROIT

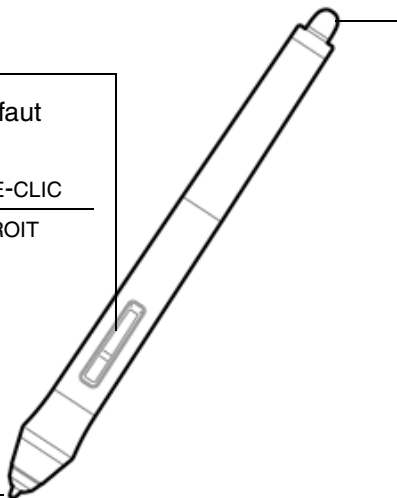

Gomme

Ne prend pas en charge la rotation.

L'Art Pen prend en charge la rotation à 360° autour de son axe. Si vous dessinez dans une application prenant en charge la sensibilité à la rotation, il vous suffit de faire pivoter l'Art Pen pour augmenter ou diminuer l'épaisseur du trait.

Par exemple, lorsque vous peignez, vous pouvez faire pivoter l'Art Pen pour modifier l'épaisseur du trait d'un pinceau non circulaire. En fonction de la forme de pinceau sélectionnée dans l'application, vous pouvez simuler l'utilisation d'une plume, d'un feutre épais et de bien d'autres pinceaux et instruments non circulaires.

Pointe remplaçable

Important : lorsque vous n'utilisez pas l'aérographe ou l'Art Pen, posez-le à plat sur votre bureau. Pour préserver la sensibilité de votre outil, ne le rangez pas sur un support où il reposera sur sa pointe ou sa gomme. Si vous laissez un outil Intuos4 sur la tablette, vous risquez d'interférer avec le positionnement du curseur à l'écran lorsque vous utilisez d'autres périphériques de pointage.

Consultez la section [informations sur le produit](#) pour en savoir plus sur les applications prises en charge par la molette de l'aérographe ou la rotation d'Art Pen. Consultez [commande de pièces et accessoires](#) pour savoir où acheter un aérographe ou un Art Pen Intuos4.

CURSEUR DE PRÉCISION INTUOS4

Disponible pour les modèles de tablette Intuos4 L et XL, le curseur de précision est l'outil idéal pour saisir coordonnées précises sur votre ordinateur. Le curseur de précision transmet la position des traits-repères à l'ordinateur. Cette fonction rend le curseur de précision particulièrement utile pour la numérisation de dessins dans les applications de graphisme et de CAO.

Précision

Faire pivoter pour obtenir un meilleur angle de vision.

Bouton de gauche

Bouton principal utilisé pour CLIQUER et sélectionner.

Les positions par défaut du bouton sont :

Gauche :	CLIC
Droite :	CLIC DROIT
Centre :	CLIC CENTRE
Arrière-gauche :	PRÉCÉDENT
Arrière-droit :	SUIVANT

Reportez-vous également à la section [personnalisation du curseur de précision](#).

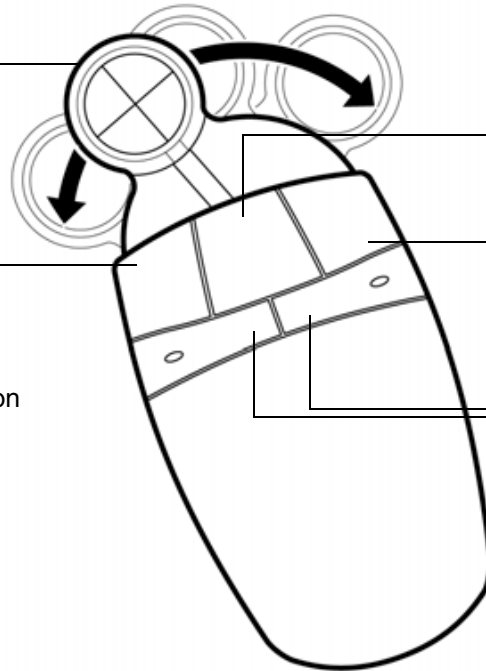

Bouton du centre

Appuyez sur ce bouton pour effectuer un CLIC CENTRE.

Bouton droit

Permet d'afficher un menu contextuel.

Boutons arrières gauche et droit

Ces boutons permettent de passer à la page SUIVANTE et PRÉCÉDENTE dans le navigateur Internet.

Le curseur de précision Intuos4 est réglé par défaut sur le MODE SOURIS, ce qui permet de déplacer le curseur à l'écran en effectuant un « cliquer-déplacer » comme avec une souris classique. Lors de l'utilisation du curseur de précision à des fins de numérisation de dessin, celui-ci doit être réglé sur le MODE STYLET.

Important : posez votre curseur de précision sur votre bureau lorsque vous ne l'utilisez pas. Si vous laissez un outil Intuos4 sur la tablette, vous risquez d'interférer avec le positionnement du curseur à l'écran lorsque vous utilisez d'autres périphériques de pointage.

Pour obtenir des informations sur les commandes et sur les autres outils Intuos4 disponibles, reportez-vous à la section [commande de pièces et accessoires](#).

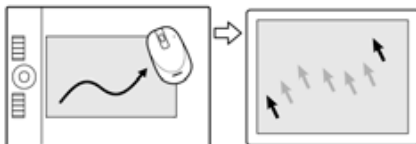

[Paramètres du mode souris](#)

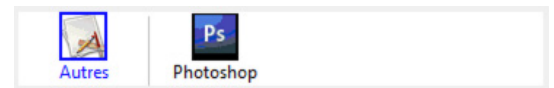

[Paramètres spécifiques à une application](#)

PERSONNALISATION DU CURSEUR DE PRÉCISION

Pour modifier les paramètres des boutons du curseur de précision Intuos4, ouvrez le panneau de configuration de la tablette Wacom, puis sélectionnez l'onglet SOURIS. Sélectionnez ensuite une [fonction](#) à exécuter pour chaque option des menus déroulants.

Les boutons peuvent être combinés : vous pouvez appuyer sur plusieurs boutons simultanément. Par exemple, si vous programmez un bouton pour qu'il simule la touche CTRL et un autre la touche ALT, la commande clavier CTRL+ALT est simulée si vous appuyez simultanément sur ces deux boutons.

Remarque : pour adapter le curseur de précision à l'utilisation par les gauchers, modifiez l'affectation des fonctions des boutons selon les besoins.

TEST DU CURSEUR DE PRÉCISION

1. Après avoir ouvert la boîte de dialogue DIAGNOSTIC, placez le curseur de précision Intuos4 sur la surface active de la tablette, puis testez les boutons en cliquant sur chacun d'entre eux. Le voyant d'état de la tablette doit s'éclairer et l'état indiqué sous BOUTONS doit changer pour chaque bouton sur lequel vous appuyez.

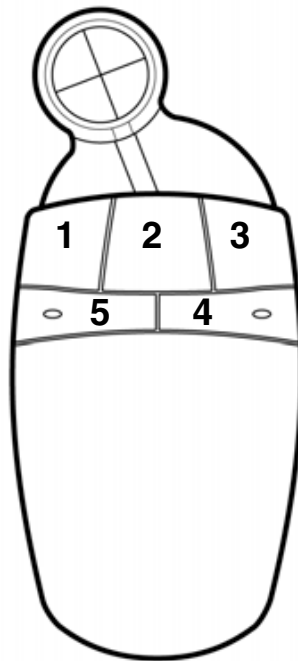

2. Une fois le test terminé, cliquez sur le bouton FERMER pour quitter la boîte de dialogue.

UTILISATION D'AUTOCAD

AutoCAD prend en charge la tablette Intuos4 comme périphérique de pointage système Windows ou comme numériseur compatible Wintab. Par défaut, AutoCAD est configuré de manière à utiliser Intuos4 comme périphérique de pointage système.

Exécutez les procédures ci-dessous si vous voulez utiliser Intuos4 avec des menus de tablette ou pour numériser les dessins à l'échelle.

Remarque : pour adapter le curseur de précision ou la souris à l'utilisation par les gauchers dans AutoCAD ou d'autres applications similaires, ouvrez le panneau de configuration de la tablette Wacom, cliquez sur OPTIONS... et sélectionnez GAUCHE dans le groupe CHILARITÉ DE LA SOURIS.

[Configuration d'AutoCAD pour un numériseur compatible Wintab](#)

[Configuration des menus de la tablette et des zones de pointage d'écran dans AutoCAD](#)

[Étalonnage d'Intuos4 pour AutoCAD](#)

CONFIGURATION D'AUTOCAD POUR UN NUMÉRISEUR COMPATIBLE WINTAB

1. Démarrez AutoCAD. Ouvrez le menu TOOLS (Outils) et sélectionnez OPTIONS. (Dans AutoCAD 2009 ou version ultérieure, cliquez sur le bouton comportant la lettre « A » en rouge en haut à gauche et sélectionnez OPTIONS.)
2. Dans la fenêtre OPTIONS, cliquez sur l'onglet SYSTEM (Système).
3. Sous CURRENT POINTING DEVICE (Périphérique de pointage courant), sélectionnez l'option WINTAB COMPATIBLE DIGITIZER (Numériseur compatible Wintab).
4. Choisissez le périphérique d'où proviendront les données transmises à AutoCAD. Choisissez une option dans la section ACCEPT INPUT FROM (Accepter les informations transmises par) :
 - **DIGITIZER ONLY (Numériseur uniquement).** L'éditeur graphique AutoCAD n'accepte que les informations transmises par Intuos4.
 - **DIGITIZER AND MOUSE (Numériseur et souris).** L'éditeur graphique AutoCAD accepte les informations transmises par Intuos4 et la souris.
5. Cliquez sur OK pour fermer la fenêtre OPTIONS.

CONFIGURATION DES MENUS DE LA TABLETTE ET DES ZONES DE POINTAGE D'ÉCRAN DANS AUTOCAD

Une zone de pointage d'écran est une zone rectangulaire sur la surface de la tablette où la tablette fait office de souris système. Lorsque le pointeur se trouve dans une zone de pointage d'écran, la tablette peut accéder aux fenêtres, aux menus et aux autres applications en dehors de la zone de dessin d'AutoCAD. Vous pouvez configurer une zone de pointage d'écran fixe et une zone flottante.

Avant la configuration de la tablette, sa surface entière constitue la zone de pointage d'écran fixe. AutoCAD conseille de modifier la taille de la zone de pointage d'écran fixe de manière à ce qu'une petite zone de la tablette corresponde à la totalité de l'écran affiché sur le moniteur. AutoCAD conseille en outre de sélectionner les menus de tablette, les colonnes et les lignes par défaut fournis avec le programme.

Après la configuration des menus de la tablette, AutoCAD vous invite à déterminer les zones de pointage d'écran fixes et flottantes. Vous pouvez ainsi définir une zone de la tablette comme pointeur système Windows.

La zone de pointage d'écran fixe est désactivée lorsque vous numérisez des points dans AutoCAD en ACTIVANT LE MODE TABLETTE.

Ceci est dû à la correspondance fixe entre la tablette et la zone de dessin d'AutoCAD. Pour accéder aux menus depuis la tablette, vous devez utiliser la zone de pointage d'écran flottante. Celle-ci vous permet d'accéder à un menu depuis n'importe quel point de la surface de la tablette et de le fermer lorsque vous avez fini de l'utiliser. Vous pouvez configurer un bouton d'outil pour l'activation et la désactivation de la zone de pointage d'écran flottante.

Important : La zone de pointage d'écran flottante est prioritaire par rapport aux zones de menu, au mode TABLETTE ACTIVÉ et à la zone de pointage d'écran fixe.

1. Dans le menu DRAWING EDITOR (Éditeur graphique), ouvrez le menu TOOLS (Outils) (menu OPTIONS dans la version 13).
2. Sélectionnez TABLET (Tablette), puis CONFIGURE (Configurer). (Dans AutoCAD 2009 ou version ultérieure, saisissez 'tablet cfg' à l'invite du système.)
3. Définissez les zones de menu de la tablette. Suivez les indications qui s'affichent dans le bas de l'éditeur graphique d'AutoCAD. Entrez le nombre de zones de menu de tablette désirées (0-4) et appuyez sur ENTRÉE. Si vous ne voulez pas utiliser de modèle de menu, tapez 0 (zéro). Numérisez les coins supérieur gauche, inférieur gauche et inférieur droit de la zone de menu, puis appuyez sur ENTRÉE. Entrez ensuite le nombre de colonnes, puis appuyez sur ENTRÉE. Entrez le nombre de lignes, puis appuyez sur ENTRÉE. Répétez l'opération pour chaque zone de menu.
4. Définissez la zone de pointage d'écran fixe. Par défaut, la zone de pointage d'écran fixe correspond à la tablette entière. Si vous utilisez un modèle de menu, redéfinissez la zone de pointage d'écran fixe de manière à ce qu'elle corresponde au modèle. Continuez à suivre les indications qui s'affichent dans le bas de l'ÉDITEUR GRAPHIQUE D'AUTOCAD.
5. Définissez la zone de pointage d'écran flottante, qui permet d'accéder à toutes les zones de l'écran. La zone de pointage d'écran flottante est prioritaire par rapport au MODE TABLETTE ACTIVÉ, à la zone de pointage d'écran fixe et aux zones de menu. Continuez à suivre les indications qui s'affichent dans le bas de l'ÉDITEUR GRAPHIQUE D'AUTOCAD.

Pour plus d'informations, consultez la documentation relative à AutoCAD.

ÉTALONNAGE D'INTUOS4 POUR AUTOCAD

Si vous utilisez Intuos4 pour numériser un dessin, vous devrez étalonner Intuos4 en utilisant le système de coordonnées du dessin sur papier. L'étalonnage permet de numériser des points du dessin sur papier dans le système de coordonnées approprié de votre fichier de dessin.

1. Dans le menu DRAWING EDITOR (Éditeur graphique), ouvrez le menu TOOLS (Outils) (menu OPTIONS dans la version 13).
2. Choisissez les options TABLET (Tablette) et CALIBRATE (Étalonner). (Dans AutoCAD 2009 ou version ultérieure, saisissez 'tablet cal' à l'invite du système.) Puis :
 - Numérisez le point 1 du dessin sur papier. Entrez ensuite les coordonnées XY du dessin sur papier au point numérisé.
 - Numérisez le point 2 du dessin sur papier. Entrez ensuite les coordonnées XY du dessin sur papier au point numérisé.
 - Numérisez d'autres points si nécessaire. L'emploi d'un nombre de points supérieur à 4 ralentit considérablement le temps nécessaire à AutoCAD pour calculer la transformation de projection optimale.
3. Appuyez sur ENTRÉE lorsque vous avez terminé.

Après avoir configuré et étalonné Intuos4 comme numérisateur, vous pouvez utiliser le raccourci CTRL+T pour basculer entre l'emploi d'Intuos4 comme numérisateur et comme pointeur système Windows.

POSSIBILITÉS RELATIVES AU STYLET ET À L'ENCRAGE NUMÉRIQUE DANS WINDOWS VISTA

Microsoft Windows Vista propose une assistance complète pour la saisie à l'aide du stylet* et du Touch Ring. Lorsque vous utilisez le pen tablet professionnel avec un ordinateur sous Windows Vista, votre expérience s'enrichit d'une prise de notes efficace, de la reconnaissance de l'écriture manuscrite, d'une navigation rapide et d'autres options d'encrage numérique conçues pour fournir des résultats rapides et intuitifs avec le stylet Intuos4.

- **Prise de notes.** Utilisez le stylet Intuos4 pour prendre des notes et tracer des croquis rapides dans Microsoft Journal.
Journal simule un bloc-notes physique, mais avec les avantages de la prise de notes numérique. Vous avez le choix entre de nombreux stylets, marqueurs et surligneurs. Vous disposez par ailleurs d'un outil d'effacement que vous pouvez activer facilement à l'aide de la gomme de votre stylet Intuos4. Journal inclut également un puissant moteur de recherche, capable de localiser même votre contenu manuscrit.
- **Reconnaissance de l'écriture manuscrite.** Dans la mesure où Windows Vista inclut de puissantes fonctions de reconnaissance de l'écriture, vous pouvez vous servir du stylet Intuos4 pour saisir rapidement des informations manuscrites partout où l'ordinateur accepte une entrée dactylographiée. Vous pouvez à tout moment convertir votre contenu manuscrit en texte dactylographié.
- **Mouvements.** Utilisez le stylet Intuos4 pour associer des mouvements simples sur la tablette au déclenchement d'actions personnalisables pour la navigation, l'édition et d'autres fonctions. Pour personnaliser vos gestes, sélectionnez l'onglet RACCOURCIS dans le panneau de configuration STYLET ET PÉRIPHÉRIQUES D'ENTRÉE.
- **Encre numérique dans Microsoft Office 2007.** Utilisez le stylet Intuos4 pour profiter pleinement des outils avancés de balisage et d'encrage numériques disponibles dans les applications Microsoft Office 2007 qui s'exécutent sur Windows Vista. Ces outils, accessibles sous l'onglet RÉVISION dans les applications concernées, fournissent un ensemble d'options d'encrage cohérent. Pour un accès rapide, vous pouvez ajouter des outils d'encrage spécifiques à la barre d'accès rapide située au-dessus de chaque application.

Pour tirer le meilleur parti de votre stylet dans Microsoft Windows Vista, veillez à parcourir la documentation fournie avec votre système. Utilisez, entre autres, les outils de formation de Windows Vista et le tutoriel sur le Tablet PC. Pour accéder à la formation sur le stylet Tablet PC, ouvrez le menu DÉMARRER sous Vista et choisissez TOUS LES PROGRAMMES, TABLET PC, puis FORMATION SUR LE STYLET DU TABLET PC.

Remarque : les solutions suivantes du pilote du pen tablet améliorent les dessins sous Vista :

- Les raccourcis et la fonction « appui et maintien du bouton droit » de la souris dans Vista sont désactivés dans les applications graphiques utilisant l'API Wintab.
- Lorsque les raccourcis et la fonction « appui et maintien du bouton droit » de la souris sont désactivés dans le panneau de configuration STYLET ET PÉRIPHÉRIQUES D'ENTRÉE de Vista, la sensibilité à la pression ne fonctionne pas avec Journal ni avec d'autres fonctions d'encrage de Vista.

* Fonctionnalités du stylet prises en charge sur toutes les versions de Windows Vista à l'exception de Vista Édition Familiale Basique.

À PROPOS DU PANNEAU DE SAISIE TABLET PC DE WINDOWS VISTA

Le panneau de saisie vous permet d'utiliser l'écriture ou un clavier virtuel pour saisir du texte directement avec le stylet Intuos4. Il existe plusieurs façons de lancer le panneau de saisie :

- Cliquez sur l'icône Panneau de saisie qui apparaît lorsque vous déplacez le curseur à l'écran dans une zone de saisie de texte.
- Cliquez sur l'onglet Panneau de saisie, situé par défaut sur le bord gauche de l'écran.
- Cliquez sur l'icône Panneau de saisie Tablet PC, située dans la barre des tâches Windows. Si l'icône n'est pas visible, cliquez avec le bouton droit dans la barre des tâches, sélectionnez BARRES D'OUTILS, puis PANNEAU DE SAISIE TABLET PC.

Pour personnaliser le panneau de saisie :

1. Ouvrez d'abord le panneau de saisie, puis cliquez sur OUTILS dans la barre de menus.
2. Sélectionnez OPTIONS pour ouvrir la boîte de dialogue des options du panneau de saisie.
3. Personnalisez le panneau de saisie en fonction de votre manière de travailler.

Pour plus d'informations sur l'utilisation du stylet Intuos4 dans Microsoft Windows Vista et Office 2007, lisez la documentation fournie avec votre système et les applications Microsoft Office. Profitez des outils de formation de Windows Vista, notamment le tutoriel sur le Tablet PC, disponibles chez Microsoft.

Visitez également notre site Web www.wacom.eu/vista pour un complément d'informations sur l'utilisation du stylet Intuos4 dans Windows Vista.

CARACTÉRISTIQUES DU PRODUIT

CARACTÉRISTIQUES GÉNÉRALES DES TABLETTES INTUOS4

Rapport largeur/hauteur	16:10
Résolution des coordonnées	200 lignes/mm
Précision du stylet	+/- 0,25 mm
Précision de la souris	+/- 0,5 mm
Précision du curseur de précision	+/- 0,15 mm (PTK-1240), +/- 0,25 mm (PTK-840)
Angle d'inclinaison (pour tous les stylets)	+/- 60 degrés (+/- 50 degrés sur les tablettes Intuos4 S)
Hauteur de lecture	10 mm
Vitesse maximale de lecture	200 points par seconde
Commande des ExpressKeys	0,25 mm, environ
Interface de communication	USB
Connecteur	USB Type A à USB mini-B (modèles de tablettes Intuos4 S, M et L) USB Type A (Intuos4 XL)
Longueur du câble	2,5 m
Alimentation	5 V CC, moins de 300 mA, sur un port USB principal ou un concentrateur USB alimenté
Température de fonctionnement	5 °C à 40 °C
Température de stockage	-15 °C à +60 °C
Humidité relative (fonctionnement)	30 % à 80 % sans condensation
Humidité relative (stockage)	30 % à 85 % sans condensation
Certifications et homologations	FCC classe B, CE, VCCI classe B, Industrie Canada classe B, BSMI, C-Tick, MIC, GOST-R, RoHS, RoHS chinoise

TABLETTE INTUOS4 S (MODÈLE PTK-440)

Surface active (l x P)	157,5 x 98,4 mm
Dimensions (L x P x H)	309 x 208 x 12 mm environ
Poids	Environ 700 g

TABLETTE INTUOS4 M (MODÈLE PTK-640)

Surface active (l x P)	223,5 x 139,7 mm
Dimensions (L x P x H)	370 x 254 x 12 mm environ
Poids	1 kg environ

TABLETTE INTUOS4 L (MODÈLE PTK-840)

Surface active (l x P)	325,1 x 203,2 mm
Dimensions (L x P x H)	474 x 320 x 14 mm environ
Poids	environ 1,8 kg

TABLETTE INTUOS4 XL (MODÈLE PTK-1240)

Surface active (l x P)	487,7 x 304,8 mm
Dimensions (L x P x H)	623 x 462 x 28 mm environ
Poids	Environ 3,5 kg

GRIP PEN INTUOS4 (MODÈLE KP-501E)

Déplacement de la pointe du stylet	0,2 mm ou moins
Niveaux de pression	2 048 niveaux
Déplacement de la gomme	1,5 mm environ
Dimensions (L x P)	156,5 x 14,9 mm
Poids	18 g environ

SOURIS INTUOS4 S (MODÈLE KC-100)

Dimensions (L x P x H)	102,9 x 61,8 x 38,6 mm environ
Poids	83 g environ
Force des boutons	Moins de 1,3 mm environ
Type de molette	Rotation, 24 crans par tour complet

AÉROGRAPHE INTUOS4 (MODÈLE KP-400E)

Déplacement de la pointe du stylet	0,2 mm ou moins
Déplacement de la molette	10 mm
Résolution molette	1 024 niveaux environ
Niveaux de pression	2 048 niveaux
Déplacement de la gomme	1,5 mm environ
Dimensions (L x l x P)	162,5 x 17,5 x 32,5 mm
Poids	23,0 g environ

L'aérographe est un accessoire disponible en option.

INKING PEN INTUOS4 (MODÈLE KP-130)

Déplacement de la pointe du stylet	0,2 mm ou moins
Niveaux de pression	2 048 niveaux
Dimensions (L x P)	151,5 x 12,5 mm
Poids	Environ 12 g

Inking Pen est un accessoire disponible en option.

ART PEN INTUOS4 (MODÈLE KP-701E)

Déplacement de la pointe du stylet	0,2 mm ou moins
Niveaux de pression	2 048 niveaux
Déplacement de la gomme	1,5 mm environ
Rotation cylindrique	360 degrés
Dimensions (L x l x P)	156,3 x 15,5 x 15,9 mm
Poids	20 g environ

L'Art Pen est un accessoire disponible en option.

CLASSIC PEN INTUOS4 (MODÈLE KP-300E)

Déplacement de la pointe du stylet	0,2 mm ou moins
Niveaux de pression	2 048 niveaux
Déplacement de la gomme	1,5 mm environ
Dimensions (L x P)	150,7 x 12,2 mm
Poids	Environ 12 g

Classic Pen est un accessoire disponible en option.

CURSEUR DE PRÉCISION INTUOS4 (MODÈLE KC-210)

Dimensions (L x P x H)	159 x 66 x 33,8 mm environ
Poids	environ 75 g
Force des boutons	Moins de 1,3 mm environ

Compatible uniquement avec les modèles de tablette Intuos4 L et XL.

INFORMATIONS SUR LE PRODUIT

Pour en savoir plus sur Intuos4 et connaître les applications prenant en charge la sensibilité à la pression, la sensibilité à l'inclinaison, la gomme ainsi que d'autres fonctionnalités des outils et du pen tablet professionnel, visitez le site Web Wacom de votre pays :

États-Unis, Canada, Amérique centrale et Amérique du Sud	http://www.wacom.com/productinfo
Europe, Moyen-Orient et Afrique	http://www.wacom.eu
Japon	http://tablet.wacom.co.jp
Asie Pacifique (anglais)	http://www.wacom-asia.com
Chine (chinois simplifié)	http://www.wacom.com.cn
Corée	http://www.wacomkorea.com
Taïwan	http://www.wacom.com.tw
Thaïlande	http://www.wacom-thai.com

COMMANDE DE PIÈCES ET ACCESSOIRES

Votre pen tablet professionnel Intuos4 est l'outil par excellence pour les métiers de la création. La tablette, associée au Grip Pen et à d'autres outils Intuos4, vous permet de peindre de manière encore plus intuitive, de mieux illustrer, et d'éditer des images plus rapidement que jamais. Chaque Grip Pen et accessoire Intuos4 possède un identificateur (Tool ID) afin de garder en mémoire vos préférences et de fonctionner de façon transparente.

Pour élargir la gamme des fonctionnalités de votre produit Intuos4, regardez les [autres pièces et accessoires](#) décrits dans les pages qui suivent. Notez que l'ensemble des pièces et accessoires n'est pas disponible dans tous les pays.

Pour commander des pièces et des accessoires, reportez-vous au fichier Lisez-moi de la tablette pour les coordonnées correspondant à votre pays.

Vous pouvez également procéder comme suit :

Pour commander des pièces et accessoires aux États-Unis ou au Canada, appelez le +1 888 884 1870 (numéro gratuit) ou visitez le site Web de Wacom à l'adresse <http://www.WacomDirect.com> (États-Unis uniquement).

Pour commander des pièces et accessoires en Europe, appelez le +49 (0)180 500 03 75 ou envoyez un courrier électronique à l'adresse spareparts@wacom.eu. Ou visitez le site <http://fr.shop.wacom.eu>. Vous pouvez également contacter votre revendeur, votre distributeur ou notre service d'assistance technique au numéro d'appel correspondant à votre région.

Pour commander des pièces et accessoires en Australie, à Singapour, à Taïwan et en Corée, rendez-vous sur les sites Web aux adresses suivantes : www.BuyWacom.com.au, www.BuyWacom.com.sg, www.BuyWacom.com.tw et www.BuyWacom.co.kr.

Pour commander des pièces et des accessoires dans un autre pays, contactez votre revendeur ou votre distributeur local.

AUTRES PIÈCES ET ACCESSOIRES



Grip Pen Intuos4 (KP-501E). Sensible à la pression et à l'inclinaison, le Grip Pen est un outil polyvalent pouvant être utilisé pour le dessin, le gommage et les actions généralement effectuées avec la souris. Son bouton DuoSwitch offre deux fonctions programmables. Muni d'une gaine en caoutchouc ergonomique, ce stylet sensible à la pression présente un poids et un équilibrage parfaits, ainsi qu'une pointe extrêmement sensible, ce qui en fait l'outil de tracé à main levée le plus naturel. Comprend les accessoires suivants : porte-stylet, pointe standard (qté = 1), pointe tactile (qté = 1), pointe feutre dur (qté = 1), pointe souple (qté = 1).



Souris Intuos4 (KC-100). Cette souris à cinq boutons, sans fil et sans pile, est un outil idéal pour effectuer toutes les tâches d'une souris classique. Elle possède un bouton central intégré, ainsi qu'une molette pouvant faire défiler le contenu de l'écran ou être programmée pour exécuter différentes autres actions.



Aérographe Intuos4 (KP-400E). Véritable aérographe numérique, l'[aérographe Intuos4](#) comporte une pointe et une gomme sensibles à la pression, une fonction de sensibilité à l'inclinaison et une molette offrant un niveau accru de contrôle sur l'application de peinture numérique. Comprend les accessoires suivants : porte-stylet, pointe standard (qté = 1), pointe tactile (qté = 1), pointe feutre dur (qté = 1), pointe souple (qté = 1).



Inking Pen Intuos4 (modèle KP-130). Sensible à la pression et à l'inclinaison, ce stylet a été conçu pour traduire fidèlement vos gestes sur la tablette et sur l'écran. Le stylet Inking Pen sensible à la pression est fourni avec des cartouches d'encre et deux pointes en polyacétal pour le dessin sans encre. Il est équipé d'une pointe sensible à la pression mais ne possède pas de gomme ni de bouton latéral. Comprend les accessoires suivants : porte-stylet, pointes standard (qté = 2), pointes d'encre noire (qté = 3).

Remarque : Inking Pen est équipé d'origine avec une pointe polyacétal. Utilisez l'extracteur de pointe (anneau argenté) pour retirer doucement la pointe en polyacétal du stylet. Insérez une des cartouches argentées fournies avec Inking Pen. La pointe de la cartouche est recouverte d'une pellicule cireuse qu'il vous faudra gratter avant de pouvoir dessiner.



Art Pen Intuos4 (KP-701E). Ce stylet destiné aux professionnels permet une rotation cylindrique de 360° et est sensible à la pression et à l'inclinaison, tout comme le Grip Pen Intuos4. Outre ces nombreuses fonctionnalités, l'Art Pen Intuos4 dispose d'une pointe standard en forme de burin unique permettant d'imiter les coups de pinceau, traits de feutre et de plume à la perfection. Comprend les accessoires suivants : porte-stylet, pointes standard en forme de burin (qté = 2), pointes feutres en forme de burin (qté = 2), pointes d'art standard (qté = 3), et pointes d'art feutres (qté = 3).



Classic Pen Intuos4 (KP-300E). Ce stylet est doté des mêmes fonctions que le Grip Pen Intuos4, mais il est plus fin et n'est pas équipé d'une gaine en caoutchouc. Comprend les accessoires suivants : porte-stylet, pointe standard (qté = 1), pointe tactile (qté = 1), pointe feutre dur (qté = 1), pointe souple (qté = 1).



Curseur de précision Intuos4 (KC-210). Compatible avec les modèles de tablette Intuos4 L et XL uniquement, le curseur de précision est un outil de saisie de coordonnées d'une très grande précision. Il est particulièrement utile pour la numérisation de dessins, pour les traitements de CAO ou pour des applications de dessin vectoriel où l'entrée de coordonnées précises est d'une importance capitale. Le curseur amovible peut être incliné de gauche à droite pour assurer le positionnement le plus confortable pendant votre travail.



Description	Numéro de pièce
Pointes de rechange pour Grip Pen, aérographe ou Classic Pen	
Pointe standard : pointe rigide en plastique, noire, qté = 5	ACK-20001
Pointe tactile : pointe montée sur ressort, proche du toucher d'un pinceau, qté = 5	ACK-20002
Pointe feutre : pointe plus douce, proche du toucher d'un crayon ou d'un marqueur sur du papier, qté = 5	ACK-20003
Pointe feutre : pointe souple élastomère, offre une sensibilité supérieure, qté = 5	ACK-20004
Pointe feutre, pointe en forme de burin, qté = 5	ACK-20005
Ensemble de pointes, pour Art Pen	ACK-20006
Gaine de stylet, standard	ACK-30001
Gaine de stylet, à manche épais pour utilisation sans bouton latéral.	ACK-30002
Gaine de stylet standard pour utilisation sans bouton latéral	ACK-30003
Kit d'accessoires pour Grip Pen Intuos4.	ACK-40001
Recharge de feuilles de la tablette	
S, standard	ACK-10011
M, standard	ACK-10021
L, standard	ACK-10031
S, transparente	ACK-10012
M, transparente	ACK-10022
L, transparente	ACK-10032
XL, transparente	ACK-10042

Pour obtenir des informations sur les commandes, reportez-vous à la section consacrée à la [commande de pièces et accessoires](#).

INTERFÉRENCES RADIO ET TÉLÉVISION

L'équipement décrit dans le présent manuel génère, utilise et peut émettre des fréquences radio. S'il n'est pas installé et utilisé correctement, c'est-à-dire en accord avec les instructions Wacom, il risque d'entraîner des interférences dans la réception radio et télévision.

CONFORMITÉ FCC

Cet appareil est conforme à la section 15 de la réglementation FCC. Son fonctionnement est soumis aux deux conditions suivantes : (1) cet appareil ne peut causer d'interférences néfastes, et (2) il doit accepter la réception de toutes interférences, y compris celles susceptibles de perturber son fonctionnement.

Ce produit a été vérifié et réceptionné conformément aux prescriptions relatives aux appareils numériques de classe B, selon la section 15 de la réglementation FCC. Ces prescriptions sont destinées à fournir, dans le cas d'une installation domestique, un niveau de protection approprié contre de telles interférences.

L'équipement décrit dans le présent manuel génère, utilise et peut émettre des fréquences radio. S'il n'est pas installé et utilisé correctement, il risque d'entraîner des interférences dans la réception radio et télévision. L'absence d'interférences n'est toutefois pas garantie dans certaines installations.

Vous pouvez déterminer si la tablette provoque des interférences en la déconnectant de l'ordinateur.

Si les interférences cessent, elles sont probablement provoquées par le matériel.

Si votre matériel perturbe la réception des signaux de radio ou de télévision, les mesures suivantes peuvent aider à résoudre ce problème :

- Modifiez l'orientation de l'antenne du téléviseur ou de la radio jusqu'à ce que les interférences cessent.
- Éloignez davantage le matériel du téléviseur ou de la radio.
- Branchez l'ordinateur et le matériel sur une prise secteur appartenant à un circuit différent de celui du téléviseur ou de la radio.

Le cas échéant, consultez votre revendeur Wacom agréé ou un technicien radio/télévision expérimenté.

Tout changement ou modification apporté à ce produit et non autorisé par Wacom peut rendre la certification FCC nulle et non avenue et entraîner l'expiration de l'autorisation d'exploitation du produit.

INDUSTRIE CANADA (CANADA UNIQUEMENT)

« This Class (B) digital apparatus complies with Canadian ICES-003 »

« Cet appareil numérique de la classe (B) est conforme à la norme NMB-003 du Canada. »

DÉCLARATION CE

Les tablettes numérisantes Intuos[®] 4 (modèles PTK-440, PTK-640, PTK-840 et PTK-1240) ont été soumises à des tests et déclarées conformes aux normes européennes harmonisées suivantes :

- EN 55022 : 2006, classe B
- EN61000-3-2 : 2006
- EN61000-3-3 : 1995/A1:2001/A2:2005
- EN55024 : 1998/A1:2001/A2:2003
 - IEC61000-4-2 : 1995
 - IEC61000-4-3 : 1995
 - IEC61000-4-4 : 1995
 - IEC61000-4-5 : 1995
 - IEC61000-4-6 : 1996
 - IEC61000-4-8 : 1993
 - IEC61000-4-11 : 1994

Au vu des résultats de ces tests, Wacom déclare que les appareils susmentionnés sont conformes à la directive 2004/108/CE.

L'appareil doit toujours être installé et utilisé conformément aux instructions fournies dans le présent manuel.

Toute modification du produit non autorisée par Wacom invalidera cette déclaration.

PRÉCAUTIONS

AVERTISSEMENTS

Ne laissez pas le pen tablet ou les outils de saisie à la portée des enfants. Toute utilisation incorrecte de votre produit entraîne un risque d'accident ou de blessure. Veillez à ce que les enfants n'avalent pas la pointe du stylet ou le bouton latéral. La pointe du stylet, le bouton latéral et autres pièces amovibles risquent de se détacher accidentellement si un enfant les mord. Les pièces de petite taille, telles que les pointes ou les recharges de stylet, le bouton latéral du stylet ou l'encoche d'insertion de la tablette peuvent se détacher et être avalées accidentellement par un enfant.

N'utilisez pas le pen tablet à proximité d'un système de commande nécessitant une fiabilité extrêmement élevée. Cela risque de nuire au bon fonctionnement d'autres appareils électroniques ou ces derniers risquent de provoquer un dysfonctionnement du pen tablet.

Mettez votre tablette hors fonction dans les endroits où les périphériques électroniques ne sont pas autorisés. le pen tablet pouvant entraîner un dysfonctionnement des autres appareils électroniques dans les endroits où l'usage des appareils électroniques est interdit (un avion, par exemple), assurez-vous d'éteindre le pen tablet en débranchant le connecteur USB de ce produit de l'ordinateur.

Ne démontez pas le pen tablet ou les outils de saisie. Ne démontez pas ou ne modifiez en aucune manière le pen tablet ou les outils de saisie. Une telle action peut provoquer une surchauffe, une flamme, un choc électrique ou autre dommage susceptible de provoquer des blessures. Un désassemblage de la tablette rend la garantie caduque.

Veillez noter si un câble est endommagé. Si vous remarquez que le câblage de votre pen tablet est déchiré ou présente tout autre dommage, il existe un risque de dysfonctionnement du produit, de choc électrique ou d'incendie. Cessez d'utiliser le produit et prenez contact avec votre distributeur local ou le centre de relation clientèle de votre région.

N'exposez pas ce produit à l'eau ou à tout autre liquide. Prenez garde à ne jamais renverser d'eau ou de liquide quelconque sur le pen tablet ou sur les outils de saisie. L'exposition de ce produit à l'eau ou à tout autre liquide peut provoquer des dysfonctionnements ou des chocs électriques. Si votre produit est exposé à l'eau ou à tout autre liquide, débranchez le connecteur USB. S'il est pourvu d'un câble d'alimentation secteur, retirez le cordon de la prise de courant. Éteignez votre ordinateur. Déconnectez ensuite les autres câbles qui peuvent être placés entre le pen tablet et votre ordinateur. Cessez d'utiliser le produit et prenez contact avec votre distributeur local ou le centre de relation clientèle de votre région.

N'insérez pas de corps étranger dans le port USB ou toute autre ouverture de ce produit. Si un objet métallique ou un corps étranger est inséré dans le port USB ou une autre ouverture de ce produit, il peut provoquer un dysfonctionnement du produit, un incendie ou provoquer un choc électrique.

ATTENTION

Ne placez pas et n'utilisez pas ce produit sur une surface ou un espace de travail instable. Ne placez pas ce produit sur une surface inclinée, soumise à des vibrations ou à des secousses. Il pourrait chuter ou tomber et endommager le produit ou provoquer des blessures.

Lorsque vous nettoyez votre pen tablet, mettez l'appareil hors tension en débranchant le connecteur USB reliant le pen tablet à votre ordinateur. Vous risquez un choc électrique si vous tentez de nettoyer ce produit alors qu'il est connecté à votre ordinateur.

Autres précautions relatives à votre pen tablet :

- N'appuyez pas trop fort sur la pointe du stylet, la gomme ou le bouton latéral. Cela peut réduire la durée de vie de la pointe du stylet et provoquer un dysfonctionnement du stylet.
- Si vous utilisez une pointe de stylet déformée ou tordue, le fonctionnement du stylet peut s'en trouver affecté. Par conséquent, n'appuyez pas de manière exagérée lorsque vous l'utilisez.
- L'utilisation d'une pointe de stylet autre que celles conçues par Wacom pour votre outil de saisie peut provoquer un mauvais fonctionnement du produit.
- Ne placez pas d'objets métalliques sur ce produit pendant son utilisation. Les objets métalliques placés sur le pen tablet pendant son utilisation peuvent provoquer des interférences, des opérations inadéquates ou un dysfonctionnement du produit.

LICENCE ET GARANTIES

(DANS LE MONDE ENTIER À L'EXCEPTION DE L'EUROPE, DE L'AFRIQUE ET DU MOYEN-ORIENT)

LICENCE D'UTILISATION DU LOGICIEL

Ce document constitue un accord juridique entre vous, l'utilisateur final, et Wacom Technology Corporation (Wacom).

1. *Garantie de licence.* Le produit ci-joint se compose de programmes informatiques intégrés dans un microprogramme et des disquettes ou du CD-ROM qui l'accompagnent (le « Logiciel »). Le Logiciel ne vous est pas vendu ; vous bénéficiez d'une licence d'utilisation du Logiciel avec les produits Wacom uniquement, et Wacom se réserve tous les droits qui ne vous sont pas explicitement octroyés. Wacom vous accorde le droit non exclusif d'utiliser cette copie du Logiciel en combinaison avec un produit Wacom et à un seul endroit.

2. *Propriété du logiciel.* Bien qu'il soit possible que vous soyez propriétaire du produit dans lequel le Logiciel a été initialement enregistré, Wacom conserve la propriété du Logiciel à proprement parler. Vous reconnaissez que le Logiciel appartient à Wacom et qu'il contient des informations confidentielles et non publiées, développées ou acquises à grands frais par Wacom, y compris le traitement des données, les algorithmes, les innovations et les concepts. Le Logiciel est protégé par les lois fédérales et celles de chaque État en matière de droits d'auteur et autres. Vous vous engagez à tout mettre en œuvre pour protéger le Logiciel contre toute reproduction, distribution, diffusion, utilisation ou publication non autorisée.

3. *Restrictions des droits de copie.* Toute copie non autorisée du Logiciel est strictement interdite.

4. *Restrictions d'utilisation.* Il vous est interdit de décompiler, de désassembler ou de procéder à l'ingénierie à rebours du Logiciel.

5. *Durée et résiliation.* La présente licence reste en vigueur jusqu'à son expiration. La présente Licence expire automatiquement sans notification préalable de Wacom si vous n'en respectez pas les dispositions.

6. *Divers.* La présente Licence est régie par les lois des États-Unis d'Amérique et de l'État de Washington, sauf dans la zone d'Asie pacifique, et par les lois du Japon en Asie Pacifique.

GARANTIE LIMITÉE

(ÉTATS-UNIS ET CANADA)

Wacom garantit ce produit à l'acheteur d'origine, à l'exception du Logiciel et des consommables tels que les pointes de stylet, contre toute défectuosité de matériel et de fabrication dans des conditions d'utilisation et d'entretien normales, pour une période de deux (2) ans à compter de la date d'achat, d'après copie de la facture et de l'inscription Wacom par e-mail ou en ligne dans les 30 jours suivant l'achat.

Le Logiciel fait l'objet d'une licence « en l'état ». Wacom ne garantit en aucun cas sa qualité ou ses performances. Wacom ne peut vous garantir une utilisation ininterrompue ou la correction d'éventuelles erreurs.

En cas de découverte d'une défectuosité dans le produit, à l'exception du Logiciel, pendant la Période de garantie, contactez le service d'assistance technique de Wacom par téléphone, e-mail ou fax pour obtenir un numéro d'ARM (Autorisation de retour de marchandise) et des instructions d'envoi du produit à un site d'entretien désigné par Wacom. Vous devez envoyer le produit, en payant à l'avance les frais d'expédition, au site d'entretien indiqué, en y joignant le numéro d'autorisation de retour, votre nom, votre adresse et votre numéro de téléphone, la date de la preuve d'achat et une description de la défectuosité. Wacom prend à sa charge l'expédition en retour par le biais de United Parcel Service ou par un service équivalent de son choix.

La seule obligation de Wacom et sa responsabilité aux termes de la présente garantie consiste, au choix de Wacom, à réparer ou à remplacer le produit défectueux ou des composants de celui-ci si Wacom en est averti pendant la période de garantie ; ceci, toutefois, pour autant que vous assumiez la responsabilité (i) des frais de transport du produit vers le site d'entretien indiqué et (ii) de toute perte ou dommage subi par le produit pendant ce transport.



Wacom ne sera pas tenu de réparer ou de remplacer le produit si sa défaillance résulte d'un accident, d'une utilisation abusive ou incorrecte, d'une négligence ou d'une modification ou réparation non autorisée, ou s'il a été manipulé ou stocké contrairement aux instructions de Wacom en matière de stockage.

Les descriptions, dessins, caractéristiques, échantillons, modèles, bulletins ou autres matériels utilisés dans le cadre de la vente du produit ne constituent pas une garantie explicite de la conformité du produit à vos exigences.

À L'EXCEPTION DE LA GARANTIE LIMITÉE DÉCRITE CI-DESSUS, AUCUNE AUTRE GARANTIE N'EST ACCORDÉE PAR WACOM AU SUJET DE CE PRODUIT. AUCUN CONSEIL NI RENSEIGNEMENT, ORAL OU ÉCRIT, FOURNI PAR WACOM, SES REVENDEURS, DISTRIBUTEURS, REPRÉSENTANTS OU EMPLOYÉS NE FERA OFFICE DE GARANTIE NI N'ÉTENDRA LA PORTÉE DE LA PRÉSENTE GARANTIE ET VOUS NE POUVEZ PAS VOUS BASER SUR DE TELS CONSEILS OU RENSEIGNEMENTS. LA PRÉSENTE GARANTIE VOUS OCTROIE DES DROITS JURIDIQUES PRÉCIS, ET ÉVENTUELLEMENT D'AUTRES DROITS QUI VARIENT D'UN ÉTAT À UN AUTRE.

WACOM LIMITE LA DURÉE DE TOUTE GARANTIE LÉGALE, NOTAMMENT DES GARANTIES IMPLICITES DE COMMERCIALISATION OU D'ADÉQUATION À UN USAGE PARTICULIER, À LA DURÉE DE LA GARANTIE EXPLICITE DE WACOM. CERTAINS ÉTATS N'AUTORISENT PAS DE LIMITATION DE LA DURÉE D'UNE GARANTIE IMPLICITE, PAR CONSÉQUENT, IL SE PEUT QUE LA RESTRICTION SUSMENTIONNÉE NE VOUS SOIT PAS APPLICABLE.

NI WACOM NI TOUTE AUTRE PERSONNE IMPLIQUÉE DANS LA CRÉATION, LA PRODUCTION OU LA LIVRAISON DE CE PRODUIT NE PEUT ÊTRE TENU RESPONSABLE DE TOUT DOMMAGE DIRECT, INDIRECT OU ACCESSOIRE (Y COMPRIS LA PERTE DE BÉNÉFICES COMMERCIAUX, L'INTERRUPTION D'ACTIVITÉ COMMERCIALE, LA PERTE D'INFORMATIONS COMMERCIALES, ETC.) DÉCOULANT DE L'UTILISATION OU DE L'IMPOSSIBILITÉ D'UTILISER CE PRODUIT, MÊME SI WACOM A ÉTÉ AVERTI DE L'ÉVENTUALITÉ DE TELS DOMMAGES. CERTAINS ÉTATS N'AUTORISANT PAS L'EXCLUSION OU LA LIMITATION DES RESPONSABILITÉS POUR LES DOMMAGES ACCESSOIRES OU INDIRECTS, IL SE PEUT QUE LA RESTRICTION OU L'EXCLUSION SUSMENTIONNÉE NE VOUS SOIT PAS APPLICABLE.

Dans l'éventualité où une partie des limitations mentionnées ci-dessus sont considérées comme non applicables, la responsabilité de Wacom pour tout dommage envers vous ou toute autre partie, n'excédera pas le prix que vous avez payé, quelle que soit la forme de la plainte.

La présente Garantie limitée est régie par les lois des États-Unis d'Amérique et de l'État de Washington.

La présente Garantie limitée n'est valable et applicable que pour les produits achetés et utilisés aux États-Unis (et dans leurs territoires ou possessions) et au Canada.

SERVICE DE GARANTIE AUX ÉTATS-UNIS ET AU CANADA

Pour obtenir un service de garantie aux États-Unis ou au Canada, contactez :

Centre de support client Wacom

Téléphone : +1.360.896.9833

Formulaire de demande par e-mail :

<http://www.wacom.com/productsupport/email.cfm>

GARANTIE SUR LES VENTES EN DEHORS DES ÉTATS-UNIS ET AU CANADA

Pour les produits achetés ou utilisés en dehors des États-Unis et du Canada, la garantie est d'un (1) an à compter de la date d'achat. En cas d'identification d'une défectuosité du produit pendant la période de garantie, à l'exception du logiciel, contactez votre revendeur ou distributeur local. Pour le reste, les conditions de garantie exposées ci-dessus s'appliquent également à ces ventes.

Assistance technique Wacom en Asie-Pacifique (sauf Japon et Chine)

Pour de plus amples informations sur la politique de garantie limitée et l'enregistrement des produits dans la région Asie-Pacifique, consultez : <http://www.wacom-asia.com>

Pour obtenir une assistance technique ou bénéficier des services de garantie en Asie du Sud-est, en Océanie et à Taïwan, veuillez contacter le service client de Wacom

au numéro indiqué à l'adresse suivante : <http://www.wacom-asia.com/support/contact>

Pour toute question concernant cet Accord ou si vous désirez contacter Wacom pour quelque raison que ce soit, veuillez envoyer un courrier écrit à l'une des adresses suivantes :

En Amérique du Nord et du Sud :

Wacom Technology Corporation
1311 SE Cardinal Court
Vancouver, Washington 98683
États-Unis

Au Japon :

Wacom Co., Ltd.
2-510-1 Toyonodai
Otone-Machi, Kitasaitama-Gun
Saitama, 349-1148
Japon

En Asie-Pacifique :

Wacom Co., Ltd.
Harmony Tower 18F, 1-32-2 Hon-Cho,
Nakano-Ku, Tokyo 164-0012
Japon

En République populaire de Chine (à l'exception de Hong Kong) :

Wacom China Corporation
Unit 2807, 28th Floor, Capital Tower,
No 6 Jia, Jianguomenwai Avenue,
Beijing, 100022, China
E-mail : support@wacom.com.cn

CONDITIONS DE GARANTIE DE LICENCE (EUROPE, AFRIQUE ET MOYEN-ORIENT)

CONTRAT DE LICENCE

Informations client importantes

Ce produit est fourni avec des programmes informatiques protégés par des droits d'auteur (le « logiciel »), qui constituent la propriété intellectuelle inaliénable de WACOM Europe GmbH (« WACOM »). Ce logiciel, qui fait partie intégrante du produit, est stocké sur le support de données associé. Le logiciel de WACOM et les droits d'utilisation associés ne sont pas couverts par l'achat de ce produit auprès de votre revendeur. WACOM ne vous accorde le droit, à vous l'utilisateur, d'utiliser le logiciel qu'en accord avec les conditions stipulées dans le présent contrat de licence. En achetant ce produit, vous acceptez les conditions de licence suivantes.

Conditions d'utilisation du logiciel

WACOM accorde à l'utilisateur une licence personnelle et non exclusive d'utilisation du logiciel uniquement en relation avec ce produit et afin de garantir le bon fonctionnement du produit. Cette licence ne peut être concédée à un tiers en relation avec ce produit.

L'utilisation de ce logiciel couvre la création de copies permanentes ou temporaires du logiciel par chargement, affichage, exportation, transfert ou sauvegarde, dans le seul but d'exporter les commandes et les données qu'il contient ou d'observer, de rechercher ou de tester les fonctions du logiciel.

Le client n'est en aucun cas autorisé à concéder le logiciel sous licence, ni à le louer, à le prêter ou à en fournir l'accès à un tiers. Le client n'est pas autorisé à copier, modifier, transférer ou éditer le logiciel sans en avoir reçu l'accord préalable écrit de Wacom, sauf si ces opérations sont indispensables pour créer une copie de sauvegarde ou couvrir les scénarios décrits au paragraphe 2 ci-dessus.

Le client n'est pas autorisé à procéder à l'ingénierie à rebours, à décompiler ou à désassembler le logiciel, ni à utiliser tout autre moyen afin d'accéder au code source du logiciel. Cette restriction survit à la fin du présent contrat. Si le logiciel contient des interfaces avec d'autres programmes qui ne sont pas pris en charge par WACOM, WACOM est tenu de fournir au client les informations nécessaires, sur simple demande, à condition que le client soit en mesure de justifier son droit d'utiliser le logiciel et qu'il accepte de prendre à sa charge les frais de copie et de port.

WACOM ET SES FOURNISSEURS NE PEUVENT OFFRIR AUCUNE GARANTIE QUANT À L'EXÉCUTION DU LOGICIEL OU AUX RÉSULTATS ASSOCIÉS. WACOM ET SES FOURNISSEURS REJETTENT TOUTE GARANTIE OU ASSURANCE (EXPRESSE OU TACITE, Y COMPRIS CELLES DÉRIVÉES D'UNE RELATION COMMERCIALE, DE PRATIQUES COMMERCIALES, DE DISPOSITIONS LÉGALES OU DU DROIT COUTUMIER) RELATIVE À LA QUALITÉ MARCHANDE, À L'ABSENCE DE DÉFAUTS OU À L'UTILITÉ DU LOGICIEL.

WACOM ET SES FOURNISSEURS DÉCLINENT TOUTE RESPONSABILITÉ EN CAS DE DOMMAGES-INTÉRÊTS, DE RÉCLAMATIONS OU DE COÛTS DE QUELQUE NATURE QUE CE SOIT, Y COMPRIS LES DOMMAGES-INTÉRÊTS CONSÉCUTIFS, SECONDAIRES, ACCIDENTELS, INDIRECTS OU PUNITIFS, LES DOMMAGES-INTÉRÊTS PARTICULIERS OU SPÉCIAUX, OU LES DEMANDES D'INDEMNISATION AU TITRE D'UNE PERTE OU D'UNE BAISSSE DE BÉNÉFICES. CETTE CLAUSE S'APPLIQUE ÉGALEMENT LORSQU'UN REPRÉSENTANT DE WACOM EST INFORMÉ À L'AVANCE DE L'ÉVENTUALITÉ DE TELS PERTES, DOMMAGES-INTÉRÊTS, RÉCLAMATIONS, COÛTS OU DEMANDES ÉMANANT DE TIERS.



Les restrictions de responsabilité existantes ne s'appliquent pas dans l'hypothèse de garanties explicites ou en cas de comportement frauduleux de la part de WACOM, ni pour les dommages et intérêts réclamés à la suite d'un comportement intentionnel ou d'une négligence de la part de WACOM, de dommages entraînant un décès, des blessures corporelles ou des maladies, ou dans le cas de dispositions légales exécutoires. Pour les cas de négligences mineures, la responsabilité de WACOM et de ses fournisseurs ne peut être engagée que dans le cas d'un manquement à leurs principales obligations contractuelles. Dans ce dernier cas, leur responsabilité est uniquement limitée aux dommages habituels avec ce type de contrat, lesquels doivent être déterminés par WACOM lors de la signature du contrat compte tenu des risques et circonstances connus au moment de la signature. Les réclamations au titre de la baisse de bénéfices ou de dépenses engagées, les demandes d'indemnité émanant de tiers ou les réclamations au titre de tout autre dommage et intérêt direct ou consécutif ne peuvent pas être invoquées dans ce cas.

Les lois de la République Fédérale d'Allemagne s'appliquent au présent contrat. L'applicabilité de la Convention des Nations Unies sur les contrats de vente internationale de marchandises est explicitement exclue. Krefeld est le seul tribunal compétent pour toutes les réclamations émanant de cette relation contractuelle et pour tous les litiges entre les parties résultant de la formation, du traitement ou de la résiliation de la relation contractuelle, à condition que le client soit un négociant, une entité légale relevant de la loi publique ou un fonds spécial relevant de la loi publique.

L'accord de compétence s'applique également aux clients dont la juridiction compétente n'est pas située en Allemagne. L'accord de compétence ne s'applique pas si, pour des raisons légales, une autre juridiction compétente doit être déterminée pour un cas particulier. En outre, WACOM est autorisé à engager des poursuites judiciaires à l'encontre du siège social du client.

Cette licence constitue l'intégralité de l'accord contractuel entre les parties. Elle se substitue à tout autre contrat et accord écrit ou oral et ne peut être amendée que par contrat écrit et signé. L'invalidation d'une des dispositions stipulées dans le présent accord de licence ne saura en aucun cas affecter la validité des autres dispositions, en tout ou partie. Dans l'éventualité où une disposition serait invalide, la réglementation légale la plus proche doit s'appliquer en lieu et place de cette dernière.

GARANTIE LIMITÉE

Wacom vous garantit, en tant qu'acheteur initial, que le produit utilisé aux fins auxquels il est destiné, est exempt de tout défaut matériel et d'erreur de traitement pendant une période de DEUX (2) ANS. Les produits Cintiq seront couverts par une garantie de TROIS (3) ANS après la date d'achat, pour autant que le produit ait été inutilisé au moment de cet achat. Les défauts sur les pièces d'usure (pointes de stylet par exemple) liés à une usure normale sont exclus de cette garantie. En outre, WACOM garantit que les supports de données fournis avec le produit sont exempts de tout défaut matériel et d'erreur de traitement pendant une durée de SIX (6) MOIS à compter de la date d'achat.

Si le produit, à l'exclusion de tout logiciel, est reconnu défectueux, il doit être immédiatement renvoyé sur le lieu d'achat dans son emballage d'origine, pendant la période de garantie, avec vos nom, adresse et numéro de téléphone, ainsi qu'un descriptif du problème et une copie du reçu original. Le client est responsable de tout dommage ou perte pendant le transport du produit à cette fin. Conformément aux dispositions de la présente garantie, WACOM s'engage à ne réparer ou remplacer que les produits ou pièces défectueux, à son entière discrétion, dans le cas où les défauts sont prouvés et que le produit est retourné pendant la période de garantie.

WACOM n'est en aucun cas tenu de réparer ou remplacer le produit dans les cas suivants : (a) le produit est endommagé à la suite d'un accident, d'une mauvaise utilisation, d'un usage inapproprié, d'une négligence ou d'une modification ou réparation non autorisée ; (b) le produit n'a pas été manipulé ou stocké conformément aux instructions fournies par WACOM ; (c) l'endommagement est le résultat d'une usure normale ; ou d) le numéro de série apposé par WACOM a été retiré ou est devenu illisible.

Si, au cours de la vérification d'une réclamation au titre de la présente garantie, il apparaît que cette réclamation dépasse la période autorisée ou n'est pas couverte par la garantie, ou encore que le produit n'est pas défectueux, les coûts associés aux contrôles ou réparations seront à la charge du client.



Les descriptions, dessins, caractéristiques, échantillons, modèles, notifications ou support similaire fournis lors de l'achat du produit ne peuvent être considérés comme une garantie explicite de la correspondance du produit aux exigences du client.

Si ce produit est défectueux, l'acheteur est autorisé à invoquer la responsabilité du fabricant. Ces droits légaux contre le fabricant ne sont pas limités par la garantie existante. La garantie concède au client de nombreux autres droits dans les conditions stipulées dans le présent texte.

Cette garantie limitée s'applique si le siège social du fabricant est situé en UE ou en Islande, Norvège, Jersey, Suisse, Russie, Ukraine, Croatie, Serbie, Tunisie, Turquie, Syrie, Liban, Jordanie, Israël, Égypte, Émirats Arabes Unis, Iran ou Afrique du Sud.

Les droits accordés en vertu de cette garantie limitée sont soumis aux lois de la République Fédérale d'Allemagne. L'applicabilité de la Convention des Nations Unies sur les contrats de vente internationale de marchandises est explicitement exclue. Krefeld est le seul tribunal compétent pour toutes les réclamations émanant de cette relation contractuelle et pour tous les litiges entre les parties résultant de la formation, du traitement ou de la résiliation de la relation contractuelle, à condition que le client soit un négociant, une entité légale relevant de la loi publique ou un fonds spécial relevant de la loi publique.

L'accord de compétence s'applique également aux clients dont la juridiction compétente n'est pas située en Allemagne. L'accord de compétence ne s'applique pas si, pour des raisons légales, une autre juridiction compétente doit être déterminée pour un cas particulier. En outre, WACOM est autorisé à engager des poursuites judiciaires à l'encontre du siège social du client.

L'invalidation d'une des dispositions stipulées dans le présent accord de garantie limitée ne saura en aucun cas affecter la validité des autres dispositions, en tout ou partie. Dans l'éventualité où une disposition serait invalide, la réglementation légale la plus proche doit s'appliquer en lieu et place de cette dernière.

Pour toute question concernant ce contrat, ou si vous souhaitez contacter WACOM pour toute autre raison, veuillez nous contacter par courrier à l'adresse suivante :

WACOM Europe GmbH
Europark Fichtenhain A9
47807 Krefeld
ALLEMAGNE

GLOSSAIRE

Accélération de la souris. Paramètre permettant de régler la vitesse d'accélération du curseur à l'écran lorsque votre outil Intuos4 est en MODE SOURIS.

Application reconnaissant la gomme. Application logicielle prenant en charge la gomme Intuos4. Ces applications utilisent la gomme de différentes façons, selon l'utilité particulière qu'elles peuvent en tirer.

Application sensible à la pression. Toute application prenant en charge la saisie sensible à la pression.

Assistance du double-clic. Fonction du panneau de configuration de la tablette Wacom facilitant les doubles-clics en définissant la distance du double-clic.

Basculement entre écrans. Fonctionnalité Intuos4 qui vous permet d'utiliser votre tablette avec tous les écrans à la fois, ou avec l'un d'eux uniquement. Disponible uniquement sur les systèmes comportant plusieurs écrans. Reportez-vous à la section [Utilisation de la fonction de basculement entre écrans](#) pour plus d'informations.

Correspondance. Rapport entre la position de votre outil Intuos4 sur la tablette et la position du curseur sur l'écran du moniteur.

Curseur de l'écran. Le pointeur affiché sur l'écran. Selon le type d'application en cours, ce curseur peut prendre différentes formes, telles qu'une flèche, une barre d'insertion ou un cadre.

Distance du double-clic. Distance maximale (en pixels à l'écran) que le curseur peut parcourir entre deux clics pour que ceux-ci puissent toujours être considérés comme un double-clic. L'augmentation de la distance du double-clic facilite le double-clic mais les coups de pinceau peuvent être retardés par des temps morts dans certaines applications graphiques.

Encre numérique. Vaste catégorie qui décrit normalement un contenu manuscrit créé à partir d'un stylet sur un ordinateur. Ce contenu prend la forme de croquis, d'annotations d'encre ou d'écriture. L'écriture peut être convertie en texte dactylographié ou simplement conservée en l'état pour être utilisée dans son format d'origine. Suivant les paramètres du système et des applications, le texte manuscrit créé avec de l'encre numérique peut être converti à la volée ou à un autre moment.

ExpressKeys. Touches de commande personnalisables situées sur le pen tablet professionnel.

ExpressKeys droit. Paramètre d'ORIENTATION de la tablette où le Touch Ring et les ExpressKeys sont placés sur la droite de la tablette.

ExpressKeys gauche. Paramètre d'ORIENTATION de la tablette où le Touch Ring et les ExpressKeys sont placés sur la gauche de la tablette.

Force du clic. Force à appliquer à votre stylet pour produire un clic.

Journal. Application Microsoft Windows qui simule électroniquement un journal physique, mais avec les avantages de la prise de notes numérique. Par exemple, vous pouvez tracer rapidement des croquis et prendre des notes manuscrites, puis les convertir en texte et les envoyer à des collègues pour leur permettre de faire des annotations numériques. Journal inclut différents outils (stylets, marqueurs, surligneurs), ainsi qu'un outil d'effacement que vous pouvez activer facilement à l'aide de la gomme du stylet Intuos4. De plus, vous pouvez lancer des recherches sur le contenu manuscrit dans l'application Journal.



Menu radial. Menu hiérarchique (format radial). Chaque niveau du menu comprend huit secteurs pouvant contenir diverses fonctionnalités et options au choix. Vous pouvez personnaliser les boutons de la tablette et des outils Intuos4 pour afficher ce menu.

Mode souris. Méthode de positionnement du curseur. Après avoir placé un outil Intuos4 sur la tablette, vous pouvez déplacer le curseur à l'écran au moyen d'un « cliquer-déplacer », comme avec une souris classique. C'est ce qu'on appelle le positionnement relatif. Il s'agit du mode par défaut de la souris Intuos4 ou du curseur de précision. Reportez-vous également à la section Mode stylet.

Modificateur. Les touches de modification sont MAJ, ALT et CTRL pour Windows ou MAJ, CTRL, COMMANDE et OPTION pour Macintosh. Vous pouvez personnaliser vos outils Intuos4 pour qu'ils simulent une touche de modification.

Mode stylet. Méthode de positionnement du curseur. Lorsque vous placez votre outil Intuos4 sur la tablette, le curseur se place à l'endroit correspondant à l'écran. C'est ce que l'on appelle le positionnement absolu ; il s'agit du mode par défaut des outils de stylet Intuos4. Le MODE STYLET vous permet de positionner rapidement le curseur de l'écran sans devoir le rechercher et le déplacer à travers le bureau. Reportez-vous également à la section Mode souris.

Molette. Molette de commande de l'aérographe optionnel et de la souris Intuos4.

OLED. Les diodes de type OLED (diodes électroluminescentes organiques) sont constituées de polymères semi-conducteurs. Le fonctionnement des diodes de type OLED ne requiert pas d'éclairage d'arrière-plan. Elles ont donc une consommation électrique plus faible et peuvent être beaucoup plus fines que les tablettes LCD.

Panneau de saisie Tablet PC. Le Panneau de saisie Tablet PC de Microsoft Windows Vista vous permet d'utiliser le stylet Intuos4 pour créer des notes manuscrites ou travailler avec un clavier virtuel. Il convertit de manière dynamique l'écriture en texte. Les informations que vous créez peuvent ensuite être insérées dans d'autres documents, feuilles de calcul ou illustrations. Reportez-vous à la section [Possibilités relatives au stylet et à l'encrage numérique dans Windows Vista](#).

Paramètres spécifiques à une application. Paramètres des outils et de la tablette Intuos4 personnalisés pour une application particulière. Le panneau de configuration de la tablette Wacom vous permet de personnaliser un outil pour qu'il se comporte différemment selon l'application. [Paramètres spécifiques à une application](#) sont actifs lorsque vous utilisez cette application.

Pixel. La plus petite unité de mesure de l'écran de votre moniteur.

Pointe. Pointe de stylet remplaçable.

Proximité. Distance au-dessus de la [surface active](#) de la tablette au sein de laquelle les outils Intuos4 sont détectés. Reportez-vous également à la section [pointage](#).

QuickPoint. Les options QuickPoint séparent la tablette en deux zones indépendantes : une grande zone pour le dessin et une petite zone pour la navigation rapide.

Rapport largeur/hauteur. Rapport entre les dimensions verticale et horizontale de la tablette ou de l'écran.

Sensibilité à la pression. Propriété de la pointe et de la gomme du stylet Intuos4 qui permet de détecter l'intensité de la pression qui leur est appliquée. Cette fonction permet de créer des traits réalistes au stylet, au pinceau ou à la gomme dans les applications sensibles à la pression.

Sensibilité à l'inclinaison. Fonctionnalité de la pointe et de la gomme du stylet Intuos4 permettant de détecter le degré d'inclinaison entre l'outil et la tablette. Cela permet de créer des traits réalistes au stylet, au pinceau ou à la gomme dans les applications sensibles à l'inclinaison.

Surface active. Zone de dessin de la tablette où vos outils Intuos4 sont détectés.

Touch Ring. Anneau de commande personnalisable situé sur le pen tablet professionnel.



Tool ID. Fonctionnalité rendant chaque outil Intuos4 unique. Si vous utilisez deux stylets identiques, la tablette reconnaîtra chacun d'eux comme étant un outil différent. Cette fonction est particulièrement utile si vous avez personnalisé chaque stylet différemment.

USB. Bus série universel. Norme d'interface matérielle qui permet de connecter des périphériques. Les ports USB prennent en charge le branchement sous tension qui vous permet de connecter ou de déconnecter un périphérique USB sans mettre votre ordinateur hors tension.

Vitesse de la souris. Paramètre permettant d'ajuster la vitesse à laquelle le curseur se déplace sur l'écran lorsque votre outil Intuos4 est en MODE SOURIS.

Vitesse du double-clic. Délai maximal pouvant s'écouler entre deux clics pour que ceux-ci puissent toujours être considérés comme un double-clic.

Wintab. Norme d'interface utilisée par les applications Windows pour la réception d'informations depuis une tablette. Intuos4 prend en charge toutes les applications compatibles Wintab sous Windows.

INDEX

Accessoires et pièces		Conformité FCC	88
commande	85	Conformité Industrie Canada	88
disponibles	86	Correspondance sur plusieurs moniteurs	41
Ajout d'un nouvel outil	50	Correspondance tablette-écran, personnalisation	36
applications, utilisation intégrée	73	Curseur de précision	75
Art Pen, utilisation	74	personnalisation	76
Assistance technique, contact	66	test	76
AutoCAD		Dessin	
configuration des menus de la tablette	78	avec inclinaison	16
configuration des zones de pointage d'écran	78	avec sensibilité à la pression	16
configuration pour Intuos4	77	Diagnostic	56
utilisation	77	Double-clic, personnalisation	28
étalonnage pour Intuos4	79	Double-clic, production	14
Aérographe		Déclaration CE	89
remplacement de la pointe	69	Dépannage	
tenue	74	problèmes généraux	60
utilisation	74	problèmes spécifiques à Macintosh	64
À propos de ce manuel	5	problèmes spécifiques à Windows	63
Basculement entre écrans, utilisation de la fonction	48	tableaux	60
Bouton latéral, utilisation	15	Désinstallation du logiciel	70
Boutons de l'outil, personnalisation	30	Entretien, outils et tablette	68
Bureaux internationaux de Wacom	104	Exercice de coordination œil-main	17
Caractéristiques, produit		ExpressKeys	
Art Pen	84	optimisation du moniteur	73
aérographe	83	personnalisation	34
Classic Pen	84	test	58
curseur de précision	84	utilisation	22
Grip Pen	83	Fonctionnalités	
général	82	outils de saisie	10
Inking Pen	84	panneau de configuration	25
souris	83	tablette	8
tablette Intuos4 L	83	Fonctions des boutons	42
tablette Intuos4 M	82	Fonctions, bouton	42
tablette Intuos4 S	82	Glisser-déplacer, avec stylet	14
tablette Intuos4 XL	83	Gommage	17
Clic, production	14	Inclinaison	
Commande de pièces et accessoires	85	dessin avec	16
Conditions ambiantes	68	sensibilité, personnalisation	31





Informations produit	85	souris	31
Informations, produit	85	bouton	32
Installation de plusieurs tablettes	71	stylet	27
Installation du câble	20	tablette	33
Logiciel		ExpressKeys	34
désinstallation	70	Touch Ring	35
téléchargement de pilotes	67	Touch Ring	35
Menu radial		toucher de la gomme	29
personnalisation	47	avancé	29
utilisation	47	toucher de la pointe	28
Mode souris	37	avancé	29
Mode stylet	36	personnalisation	
Molette, souris, utilisation	18	souris	
Nouvel outil, ajout	50	molette	32
Orientation, tablette	38	Pièces et accessoires	
configuration physique	20	commande	85
Outils		disponibles	86
test	56	Plusieurs	
travail avec plusieurs	50	moniteurs, correspondance	41
Outils de saisie, fonctionnalités	10	tablettes, installation	71
Panneau de configuration		Pointage, avec stylet	13
fonctionnalités	25	Pointe de stylet, remplacement	69
listes	26	Pointe, remplacement	69
onglets	26	Problèmes généraux, dépannage	60
ouverture	24	Problèmes spécifiques à Macintosh, dépannage	64
paramètres	26	Problèmes spécifiques à Windows, dépannage	63
Paramètre		Proportions obligatoires	39
modification paramètres spécifiques à une application	53	Proximité	13
Paramètres		Préférences, tablette de gestion	70
création paramètres spécifiques à une application	52	Sensibilité à la pression, dessin avec	16
panneau de configuration	26	Souris	
suppression paramètres spécifiques à une applications	53	boutons, personnalisation	32
Paramètres spécifiques à une application		molette	
création	52	personnalisation	32
modification	53	utilisation	18
suppression	53	personnalisation	31
Paramètres spécifiques à une application.	51	test	59
Personnalisation		utilisation	18
boutons de l'outil	30	Stylet	
correspondance tablette-écran	36	bouton latéral	15
double-clic	28	dessin	
ExpressKeys	34	avec inclinaison	16
Menu radial	47	avec sensibilité à la pression	16
sensibilité à l'inclinaison	31		





glisser-déplacer avec	14	Test	
gommage avec	17	ExpressKeys	58
personnalisation	27	outils	56
pointage avec	13	souris	59
production d'un clic	14	stylet	57
production d'un double-clic	14	tablettes	55
remplacement de la pointe	69	Touch Ring	58
tenue	12	Touch Ring	
test	57	personnalisation	35
utilisation	12	test	58
Suppression de paramètres spécifiques à une application	53	utilisation	23
Surface active, identification	21	Toucher de la gomme	
Tablette		avancé	29
ExpressKeys		personnalisation	29
personnalisation	34	Toucher de la pointe	
test	58	avancé	29
utilisation	22	personnalisation	28
fonctionnalités	8	Téléchargement de pilotes, obtention	67
mode, changement	71	USB, installation du câble	20
orientation	38	Utilisation	
configuration physique	20	applications intégrées pour contrôle de tablette	73
personnalisation	33	Art Pen	74
stockage	68	aérographe	74
test	55	ExpressKeys	22
Touch Ring		Menu radial	47
personnalisation	35	souris	18
test	58	stylet	12
utilisation	23	Touch Ring	23
utilisation	19	Zone d'écran	38
zone	40	Zone de travail, configuration	11
Tablette			
préférences, gestion	70		
Tenue			
aérographe	74		
stylet	12		



BUREAUX INTERNATIONAUX DE WACOM

Wacom Technology Corporation

1311 SE Cardinal Court
Vancouver, WA 98683
États-Unis

N° de tél. : +1.360.896.9833

Fax : +1.360.896.9724

Wacom Co., Ltd.

Division commerciale et marketing Japon

Harmony Tower 21F, 1-32-2 Hon-Cho,
Nakano-Ku, Tokyo 164-0012
Japon

Internet : <http://tablet.wacom.co.jp>

Wacom China Corporation

Unit 2807, 28th Floor, SK Tower
No 6 Jia, Jianguomenwai Avenue,
Beijing, 100022, China

<http://www.wacom.com.cn>

Wacom Australia Pty. Ltd.

Unit 8, Stage 1 Cumberland Green
2-8 South Street Rydalmere
NSW 2116 Australia

N° de tél. : +61.2.9422.6700

Fax : +61.2.9420.2272

Wacom Taiwan Information Co., Ltd.

Suite 605, 6th floor, No. 205 Tun-Hwa North Road
Taipei, 105 Taiwan

N° de tél. : +886.2.2712.2675

Fax : +886.2.2712.9789

Wacom Europe GmbH

Europark Fichtenhain A9
47807 Krefeld
Allemagne

N° de tél. : +49.(0)2151.3614.0

Fax : +49.(0)2151.3614.111

Wacom Co., Ltd.

Division commerciale et marketing Asie-Pacifique

Harmony Tower 18F, 1-32-2 Hon Cho,
Nakano-Ku, Tokyo 164-0012
Japon

N° de tél. : +81.3.5309.1513

Fax : +81.3.5309.1514

Wacom Korea Co., Ltd.

25th Floor DMC iaan Sangam 2nd Complex, 1653
Sangam-dong, Mapo-gu, Seoul, Korea, 121-270
Corée

N° de tél. : +82.2.557.3894

Fax : +82.2.557.3895

Wacom Singapore Pte. Ltd.

3 Bishan Place
CPF Bishan Building #06-08
Singapour 579838

N° de tél. : +65.6258.8640

Fax : +65.6258.8697