



# intuos<sup>®</sup>.4



## Руководство пользователя для Windows<sup>®</sup> и Macintosh<sup>®</sup>

Использование пера  
Настройка пера  
Поиск и устранение неисправностей  
Использование планшета  
Настройка планшета  
Цифровое рисование  
Использование беспроводной мыши  
Настройка беспроводной мыши  
Использование кругового меню  
Настройки для отдельного приложения

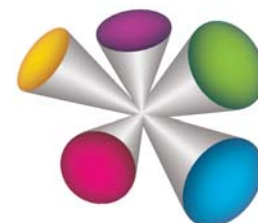



Intuos<sup>®</sup> 4

Руководство пользователя Windows<sup>®</sup> и Macintosh<sup>®</sup>

Версия 2.0, ред. G2209

© Wacom Co., Ltd., 2009 г.

Все права защищены. Воспроизведение этого руководства разрешается только в целях личного использования. Компания Wacom оставляет за собой право изменять данную публикацию без уведомления о таком изменении. Компания Wacom предпринимает все необходимые меры по включению в данное руководство актуальной и точной информации. Тем не менее, компания Wacom оставляет за собой право изменять любые характеристики и конфигурации устройств по своему усмотрению без предварительного уведомления и без обязательства включать подобные изменения в данное руководство.

Вышеуказанный год соответствует времени подготовки данного руководства. Однако представление Руководства пользователям по времени совпадает с выпуском соответствующего продукта Wacom на рынок.



**Повторное использование, переработка и восстановление.** Вы обязаны сдать это изделие на переработку при замене его на новое или после истечения срока его службы в соответствующий пункт сбора материалов, подлежащих переработке, в вашей стране или регионе. Это может помочь улучшить состояние окружающей среды там, где вы живете, а также свести к минимуму потенциальное отрицательное воздействие, если опасные вещества, которые могут входить в состав утилизируемых материалов, попадут в окружающую среду в процессе утилизации изделия.

На территории Европейского Союза пользователям запрещается выбрасывать электронное и электрическое оборудование (WEEE) вместе с бытовыми отходами в соответствии с директивой 2002/96/ЕС Европейского парламента и Совета от 27 января 2003 г. и в соответствии с местным законодательством государств-членов ЕС. Изделия, к которым применим данный закон, помечаются знаком WEEE, приведенным перед текстом данного примечания, кроме тех случаев, когда это невозможно из-за размеров или работы изделия. На изделия компании Wacom распространяется действие Директивы 2002/96/ЕС, поэтому такие подлежащие утилизации изделия необходимо отдельно собирать и сдавать в соответствующие пункты сбора в стране или регионе.

Профессиональный планшет компании Wacom соответствует требованиям Директивы Европейского Союза 2002/95/ЕС "Ограничение на использование определенных опасных веществ в электрическом и электронном оборудовании" (директива RoHS).

Tool ID и QuickPoint являются торговыми марками, а Intuos и Wacom - это зарегистрированные торговые марки Wacom Co., Ltd.

Adobe, Reader и Photoshop являются зарегистрированными товарными знаками или товарными знаками компании Adobe Systems Incorporated в США и других странах. Microsoft, Windows и Vista являются зарегистрированными товарными знаками или товарными знаками Microsoft Corporation в США и/или других странах. Apple, логотип Apple и Macintosh являются зарегистрированными товарными знаками компании Apple Computer, Inc. в США и других странах. Любые иные названия компаний и устройств, упомянутые в данной документации, могут быть товарными знаками и/или зарегистрированными товарными знаками. Упоминания изделий сторонних производителей приведены исключительно в информационных целях и не являются рекламой или рекомендациями.

Компания Wacom не несет ответственности за функционирование таких изделий.

ExpressKeys является зарегистрированным товарным знаком компании Ginsan Industries, Inc. и используется по разрешению.





## СОДЕРЖАНИЕ

О данном руководстве	5	Отображение планшета на экран	36
Перемещение по руководству	6	Ориентация	38
<b>РАБОТА С INTUOS4</b>	7	Область экрана	38
Функции планшета	8	Принудительное соблюдение пропорций	39
Инструменты ввода и принадлежности	10	Область планшета	40
Организация рабочего места	11	Отображение на несколько мониторов	41
Использование пера Grip Pen	12	Функции кнопок	42
Как держать перо	12	Использование и настройка кругового меню	47
Указание	13	Работа с Display Toggle (Переключением экранов)	48
Выполнение щелчков	14	Работа с несколькими инструментами	50
Перетаскивание	14	Настройки для отдельного приложения	51
Использование боковой кнопки	15	Создание настроек для отдельного приложения	52
Рисование с чувствительностью к давлению	16	Изменение настроек для отдельного приложения	53
Рисование с наклоном	16	Удаление настроек для отдельного приложения	53
Стирание	17	<b>ПОИСК И УСТРАНЕНИЕ НЕИСПРАВНОСТЕЙ</b>	54
Упражнение на координацию глаз и руки	17	Проверка планшета	55
Работа с мышью Intuos4	18	Проверка инструментов	56
Работа с планшетом	19	Проверка пера	57
Настройка ориентации планшета	20	Проверка сенсорного кольца Touch Ring	58
Установка кабеля USB	20	Проверка клавиш ExpressKeys	58
О рабочей области планшета	21	Проверка мыши	59
Использование клавиш ExpressKeys	22	Таблицы поиска неисправностей	60
Использование сенсорного кольца Touch Ring	23	Общие проблемы	60
<b>НАСТРОЙКА</b>	24	Проблемы, характерные для Windows	63
Доступ к панели управления	24	Проблемы, характерные для Macintosh	64
Обзор панели управления	25	Возможности технической поддержки	66
Параметры панели управления	26	Загрузка драйверов	67
Настройка пера	27	<b>ПРИЛОЖЕНИЕ</b>	68
Регулировка чувствительности к нажиму и двойного щелчка	28	Уход за планшетом и инструментами	68
Регулировка чувствительности ластика	29	Замена наконечника пера	69
Расширенные настройки давления кончика пера и ластика	29	Удаление программного обеспечения	70
Настройка кнопок инструментов	30	Управление настройками планшета	70
Настройка чувствительности к наклону	31	Изменение режима работы планшета	71
Настройка мыши	31	Установка нескольких планшетов	71
Настройка кнопок мыши	32	Расширенные возможности	72
Настройка функций планшета	33	Оптимизация индикаторов клавиш ExpressKeys	73
Настройка клавиш ExpressKeys	34		
Настройка сенсорного кольца Touch Ring	35		





Использование интегрированных приложений для управления планшетом	73	Информация об устройстве	85
Использование аэрографа и пера Art Pen	74	Заказ запасных частей и принадлежностей	85
Lens Cursor Intuos4	75	Доступные запасные части и аксессуары	86
Настройка Lens Cursor	76	Помехи для радио- и телеприема	88
Проверка Lens Cursor	76	Примечание FCC	88
Работа с AutoCAD	77	Использование в Канаде (только для Канады)	88
Конфигурирование AutoCAD для работы с Wintab-совместимым дигитайзером	77	Декларация о соответствии CE	89
Конфигурирование меню планшета и координатно-указательных областей экрана в AutoCAD	78	Меры предосторожности	90
Калибровка Intuos4 для работы в AutoCAD	79	Предупреждения	90
Возможности пера и цифрового рисования в Windows Vista	80	Меры предосторожности	90
О панели ввода Windows Vista Tablet PC	81	Лицензия и гарантии (по всему миру, кроме стран Европы, Африки и Ближнего Востока)	91
Характеристики устройства	82	Лицензия на использование программного обеспечения	91
Общие характеристики планшетов Intuos4	82	Ограниченная гарантия (США и Канада)	91
Планшет Intuos4 S (модель PTK-440)	82	Гарантийное обслуживание в США и Канады	92
Планшет Intuos4 M (модель PTK-640)	82	Гарантия при продаже за пределами США и Канады	93
Планшет Intuos4 L (модель PTK-840)	83	Условия лицензии и гарантия (Европа, Африка и Ближний Восток)	94
Планшет Intuos4 XL (модель PTK-1240)	83	Лицензионное соглашение на ПО	94
Перо Grip Pen Intuos4 (модель KP-501E)	83	Ограниченная гарантия	95
Мышь Intuos4 (модель KC-100)	83	ГЛОССАРИЙ	97
Аэрограф Intuos4 (модель KP-400E)	83	УКАЗАТЕЛЬ	100
Перо Inking Pen Intuos4 (модель KP-130)	84		
Перо Art Pen Intuos4 (модель KP-701E)	84		
Перо Classic Pen Intuos4 (модель KP-300E)	84		
Lens Cursor Intuos4 (модель KC-210)	84		





## О ДАННОМ РУКОВОДСТВЕ

Данное руководство обеспечивает быстрый доступ к информации о Intuos4. Если не указано иное, предоставленная информация одинаково применима для ОС Windows и Macintosh; в иллюстративных целях используются снимки экрана, сделанные в ОС Windows.

- Для прямого перехода к разделу [содержание](#) или [указатель](#) щелкните его заголовок.
- [Работа с Intuos4](#) является учебным разделом. В нем описаны различные функции и возможности каждого из инструментов Intuos4, а также включены упражнения для новых пользователей.
- В разделе [Настройка](#) описывается, как можно изменять параметры панели управления, оптимизируя настройки планшета Intuos4 и его инструментов наиболее удобным для Вас образом.
- Хотите проверить планшет и инструменты? Необходимы указания по поиску и устранению неисправностей? В разделе [Поиск и устранение неисправностей](#) приведены ответы на наиболее распространенные вопросы.
- Раздел [приложение](#) содержит подсказки по уходу за планшетом и инструментами, указания по удалению программного обеспечения, лицензионную информацию, гарантии и многое другое. Кроме того, там содержатся подсказки по работе в AutoCAD и обзор возможностей пера и [цифрового рисования](#) в Microsoft Windows Vista.

**Примечание.** В данном руководстве не описывается процесс установки планшета Wacom. Для получения дополнительной информации обратитесь к Руководство по быстрому запуску и воспользуйтесь программой автоматической установки (установочный CD Intuos).

Если вы не привыкли работать с электронной документацией, ознакомьтесь с разделом [перемещение по руководству](#).

- **МАЛЫЕ ЗАГЛАВНЫЕ БУКВЫ** используются для обозначения клавиш на клавиатуре, диалоговых окон и пунктов панели управления.
- Для увеличения размера страницы руководства пользователя на экране можно использовать функцию лупы программы просмотра.
- Следующая информация не предоставляется с данным устройством: информация об аппаратном обеспечении или операционной системе конкретного компьютера или информация об установленных приложениях. Наиболее полным источником информации такого рода являются комплекты руководств и диски, поставляемые с устройством, операционной системой и приложениями.
- Многие приложения имеют встроенную поддержку функций планшета Intuos4 (например, режим чувствительности к давлению, наклону и поддержку функции ластика). Для получения сведений о том, как наилучшим образом использовать эти и другие функции Intuos4 при работе в конкретном приложении, обратитесь к инструкциям в руководстве для этого приложения. См. раздел [информация об устройстве](#).

Основное положение компании Wacom заключается в том, что все ее продукты должны непрерывно совершенствоваться. Поэтому время от времени в продукцию вносятся инженерные изменения и усовершенствования. Как следствие, в данном руководстве могут быть не освещены некоторые изменения, модификации и усовершенствования.



## ПЕРЕМЕЩЕНИЕ ПО РУКОВОДСТВУ

Для перемещения по настоящему руководству используйте приведенные ниже элементы управления.



Переход на начальную страницу.

**Содержание**

Переход к содержанию.

**Указатель**

Переход к указателю.



Переход к предыдущему виду.



Переход к предыдущей или следующей странице.

[тема](#)

Переход к теме.



Продолжение темы.

Дополнительные средства для работы и печати руководства обеспечиваются программой Adobe® Reader®. Дополнительная информация приведена в справочном разделе программы Adobe Reader.



## РАБОТА С INTUOS4

Данный раздел знакомит пользователя с профессиональным планшетом Intuos4. Intuos4 состоит из двух основных элементов: планшета, служащего рабочей областью, и [средств ввода](#) для использования на планшете.

Если вы впервые используете планшет и инструменты, прочитайте следующие разделы.

[Функции планшета](#)

[Инструменты ввода и принадлежности](#)

[Организация рабочего места](#)

[Использование пера Grip Pen](#)

[Работа с мышью Intuos4](#)

[Работа с планшетом](#)



## ФУНКЦИИ ПЛАНШЕТА

### Индикаторы состояния

Индикатор горит тускло при включенном питании, а при нажатии кнопки на инструменте загорается ярко. Кроме того, индикаторы указывают на то, какая из четырех функций сенсорного кольца Touch Ring активна.

### Сенсорное кольцо Touch Ring

В центре кольца — кнопка-переключатель.

### Клавиши ExpressKeys

На рисунке изображен планшет Intuos4 M.

Планшеты моделей Intuos4 S оснащены шестью клавишами ExpressKeys и не имеют индикаторов клавиш ExpressKeys.

### Индикаторы клавиш ExpressKeys

Отображение текущих настроек клавиш ExpressKey.

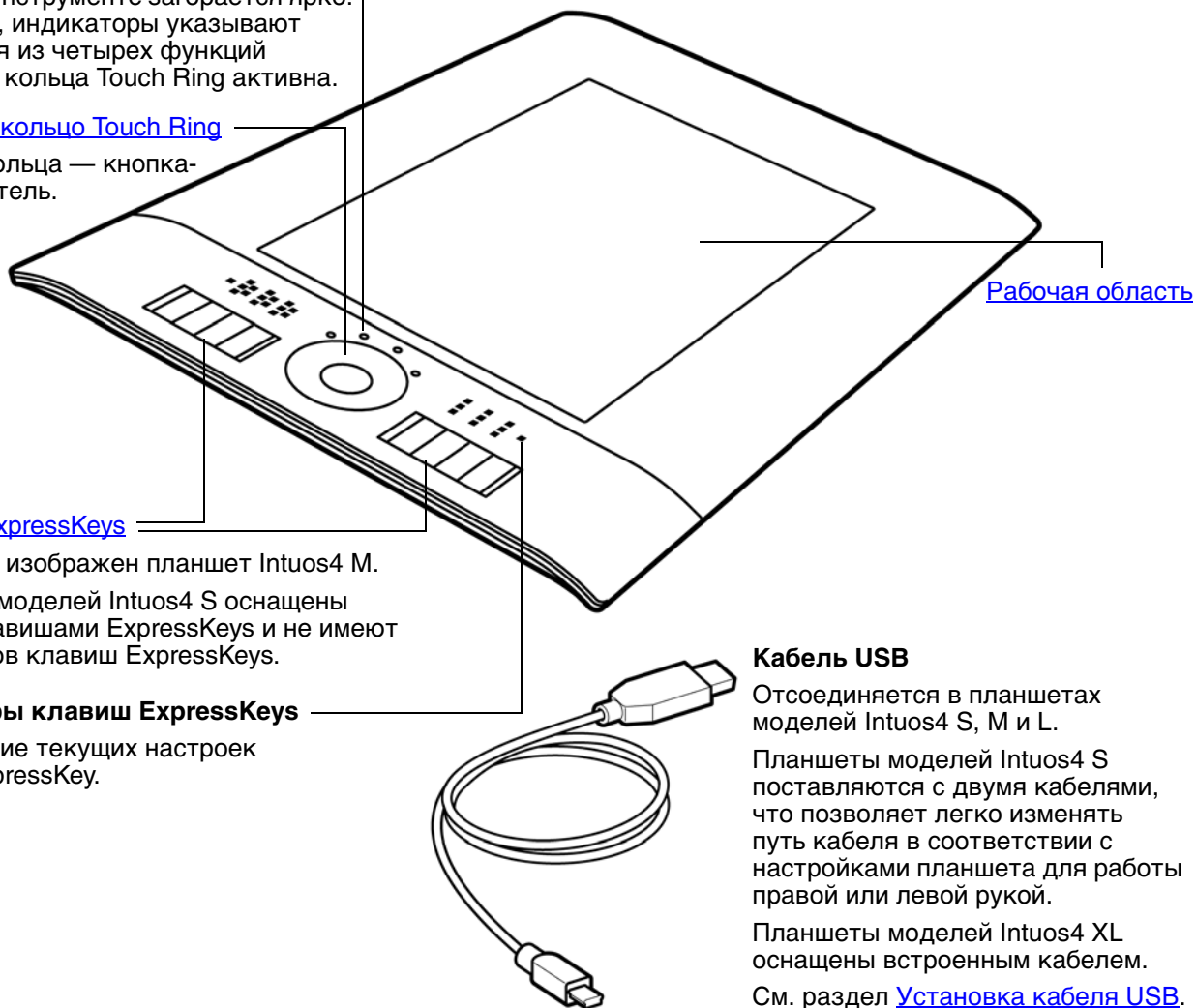

### Кабель USB

Отсоединяется в планшетах моделей Intuos4 S, M и L.

Планшеты моделей Intuos4 S поставляются с двумя кабелями, что позволяет легко изменять путь кабеля в соответствии с настройками планшета для работы правой или левой рукой.

Планшеты моделей Intuos4 XL оснащены встроенным кабелем.

См. раздел [Установка кабеля USB](#).





**USB порт**

Для правой. Только планшеты моделей Intuos4 M и L.

**Закрытый порт USB**

Сдвиньте крышку для доступа к порту USB, соответствующему текущим настройкам планшета. См. раздел [настройка ориентации планшета](#).

**Важно!** Планшеты модели Intuos4 S оснащены только одним портом USB, не закрытым крышкой. Планшеты моделей Intuos4 XL не оснащены портом USB, но оснащены встроенным кабелем USB.

**USB порт**

Для левой. Только планшеты моделей Intuos4 M и L.

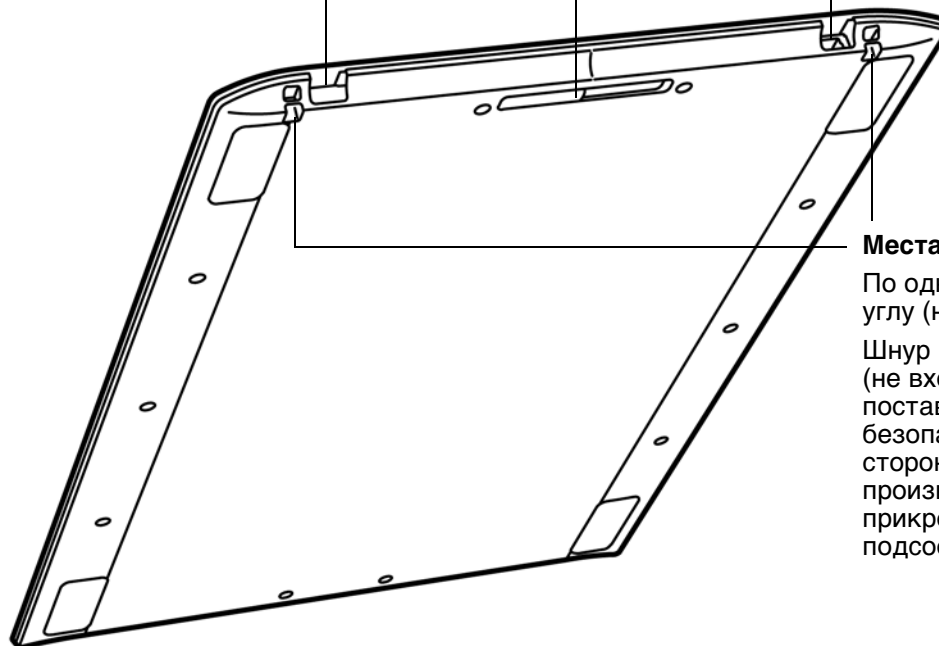
**Места подсоединений**

По одной на каждом углу (не видны сверху).

Шнур ручки Intuos4 (не входит в комплект поставки) или кабели безопасности стороннего производителя можно прикрепить к местам подсоединений.

## ИНСТРУМЕНТЫ ВВОДА И ПРИНАДЛЕЖНОСТИ

Инструменты ввода для планшета Intuos4 являются беспроводными и работают без элементов питания. Каждый инструмент имеет уникальный [Идентификатор инструмента Tool ID](#), который позволяет работать с несколькими инструментами, настраивая каждый из них по-своему.

[Ластик](#)

**Прорезиненная область захвата**

[Двухсторонняя кнопка](#)  
("качалка")

[Сменный наконечник](#)  
(наконечник пера)

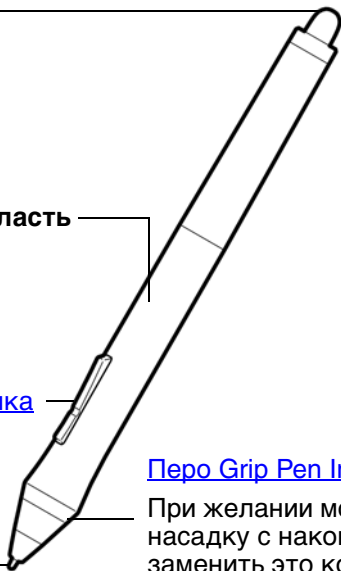

[Перо Grip Pen Intuos4](#)

При желании можно открутить насадку с наконечником и заменить это кольцо кольцом другого цвета (входит в комплект поставки).

[Колесико прокрутки](#)

[Программируемые кнопки](#)

Настраиваются пользователем.

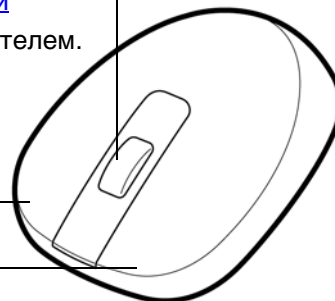

[Мышь Intuos4](#)

**Примечания.**

- Конфигурации устройства могут быть различны.
- В некоторых конфигурациях мышь может отсутствовать.
- Некоторые планшеты Intuos4 XL комплектуются устройством [Lens Cursor Intuos4](#) вместо пера Grip Pen Intuos4.

**Подставка для пера**

Открутите основание для доступа к пинцету для замены наконечника и сменным наконечникам.

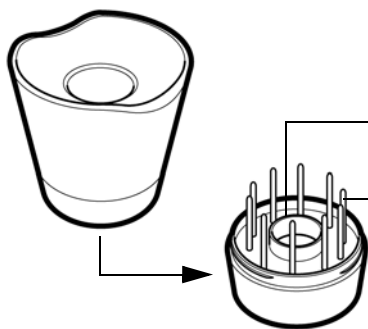

**Пинцет для замены наконечника**

**Сменные наконечники**

- 5 стандартных наконечников, черные
- 1 гибкий наконечник, черный и белый
- 1 штриховой наконечник, белый
- 3 жестких войлочных наконечника, серые

Для получения информации по дополнительным инструментам ввода и принадлежностям см. [доступные запасные части и аксессуары](#).

## ОРГАНИЗАЦИЯ РАБОЧЕГО МЕСТА

Чтобы снизить утомляемость, организуйте свое рабочее место комфортно. Расположите планшет, инструменты ввода и клавиатуру в пределах досягаемости, исключив необходимость наклона вперед. Монитор следует расположить так, чтобы работа с ним не создавала напряжения для глаз. Рекомендуется расположить планшет так, чтобы курсор на экране двигался в том же направлении, что и рука.



- Во время выполнения заданий делайте короткие перерывы, чтобы снять напряжение мышц.
- При работе с инструментами ввода не сжимайте их в руке.
- Меняйте задачи и используйте разные инструменты в течение дня.
- Все время поддерживайте правильную осанку. Старайтесь избежать неудобных поз и повторяющихся движений, вызывающих утомление.
- Если рабочая поза вызывает неудобство, смените ее.

Для работы правой рукой расположите планшет таким образом, чтобы область рисования (рабочая область) размещалась справа от клавиш ExpressKeys. Для работы левой рукой расположите планшет таким образом, чтобы область рисования размещалась слева от клавиш ExpressKeys. Подробные сведения см. в разделе [настройка ориентации планшета](#).

**Примечание.** Компания Wacom не заявляет, не дает обещаний и гарантий, что изделия Wacom смогут полностью или частично исправить или предотвратить вызванные нагрузкой при работе с мышью симптомы, травмы или болезненные состояния. Такие проявления могут быть различными в каждом конкретном случае. Для назначения правильного лечения в каждом отдельном случае необходима квалифицированная медицинская консультация.

## ИСПОЛЬЗОВАНИЕ ПЕРА GRIP PEN

Для работы с пером в рабочей области планшета используются четыре основных приема: указание, щелчок, двойной щелчок и перетаскивание. Если вы никогда ранее не использовали подобный инструмент, выполните описанные ниже упражнения.

[Как держать перо](#)

[Указание](#)

[выполнение щелчков](#)

[Перетаскивание](#)

[Использование боковой кнопки](#)

[Рисование с чувствительностью к давлению](#)

[Рисование с наклоном](#)

[Стирание](#)

[Упражнение на координацию глаз и руки](#)

### КАК ДЕРЖАТЬ ПЕРО

Возьмите перо Grip Pen точно так же, как вы держите обычную ручку или карандаш. Убедитесь в том, что двухсторонняя кнопка расположена удобно, то есть так, чтобы ее можно было нажимать большим или указательным пальцем, однако чтобы не нажать на нее случайно во время работы. Перо можно наклонять для большего удобства.

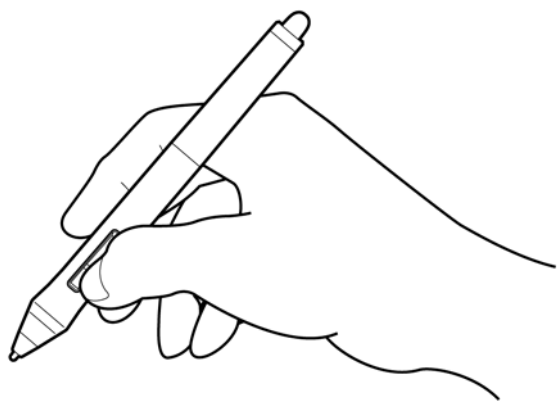

Положение для рисования и перемещения



Положение для стирания

Расположите подставку пера так, чтобы она располагалась недалеко от планшета. Подставка позволяет размещать перо горизонтально и вертикально.

**Важно!** Когда перо не используется, поместите его в подставку для пера или на стол. Чтобы сохранить чувствительность наконечника пера, не ставьте его в стакан для карандашей вертикально на наконечник или на ластик.

Инструмент Intuos4, оставленный на планшете, может влиять на перемещение курсора другими манипуляторами или может препятствовать переключению компьютера в спящий режим.

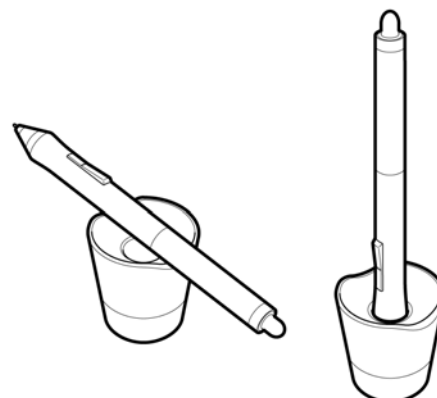

## УКАЗАНИЕ

Перо Intuos4 служит для перемещения указателя (курсора) на экране.

Переместите курсор, поднимая перо и помещая его кончик в новую точку рабочей области планшета. Курсор мгновенно переместится в новое положение.

См. раздел [о рабочей области планшета](#).

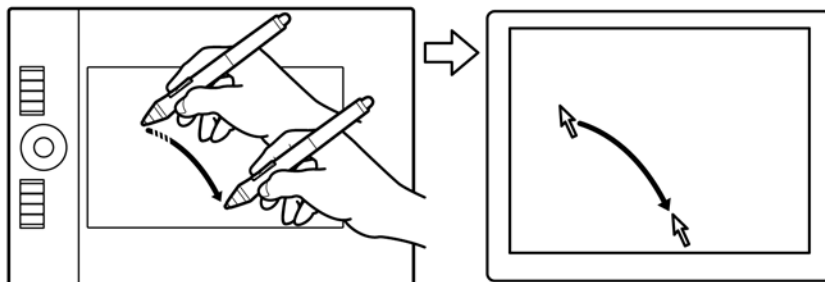

Для выбора значка или папки используйте перо для позиционирования указателя на объекте. Нажмите, чтобы выбрать.

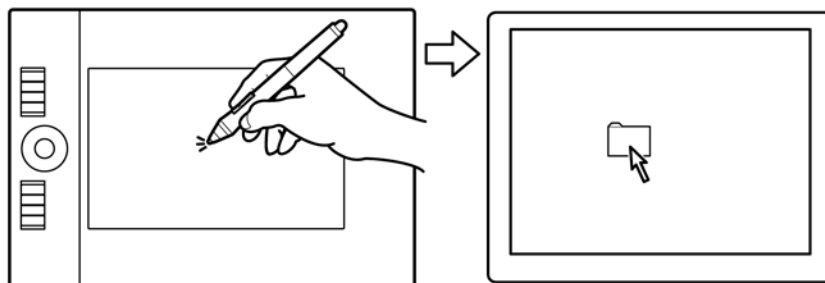

### Советы.

- Если вам неудобно использовать перо, выполните [упражнение на координацию глаз и руки](#).
- Перемещать указатель легче, расположив планшет таким образом, чтобы курсор на экране перемещался в том же направлении, что и рука.

Курсор можно перемещать по экрану двумя различными способами: как перо ([РЕЖИМ ПЕРА](#)) или как мышь ([РЕЖИМ МЫШИ](#)).

- В РЕЖИМЕ ПЕРА рабочей области планшета соответствует экран компьютера. В какую бы точку рабочей области планшета вы ни поместили перо, курсор переместится в соответствующую точку на экране. Этот режим работы пера задан по умолчанию.
- В РЕЖИМЕ МЫШИ (настройка по умолчанию для мыши Intuos4) курсор перемещается так же, как при помощи обычной мыши.



При использовании пера, его наконечник должен располагаться на высоте не более 10 мм от поверхности планшета. Для перемещения курсора или использования боковой кнопки пера нет необходимости касаться поверхности планшета кончиком пера.

Все инструменты Intuos4, включая мышь, работают только в пределах рабочей области планшета.

## ВЫПОЛНЕНИЕ ЩЕЛЧКОВ

Щелчок применяется для выделения или выбора элемента на экране. Двойной щелчок позволяет открыть объект.

**Выполнение щелчков.** Слегка коснитесь планшета кончиком пера или нажмите на планшет кончиком пера достаточно сильно, чтобы щелчок был воспринят. Звук "щелчка" при прикосновении кончиком пера отсутствует. Попробуйте щелкнуть значок папки, переместив курсор на значок и нажав на планшет кончиком пера. При нажатии папка будет выделена.

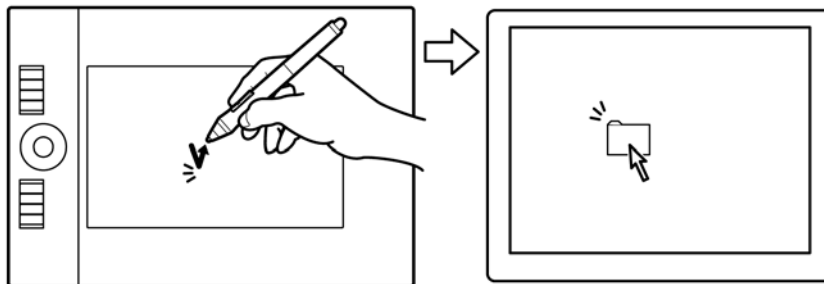

**Совет.** Можно настроить Windows для выделения перемещением курсора на объект и на открытие объекта щелчком. Чтобы активировать эту функцию, сначала откройте папку.

- **ОС Windows Vista:** в раскрывающемся меню "Упорядочить" выберите "Свойства папок и поиска...". На вкладке ОБЩИЕ выберите режим ОТКРЫВАТЬ ОДНИМ ЩЕЛЧКОМ, ВЫДЕЛЯТЬ УКАЗАТЕЛЕМ.
- **ОС Windows XP:** в раскрывающемся меню "СЕРВИС" выберите пункт "Свойства папки...". На вкладке "ОБЩИЕ" выберите режим "Открывать одним щелчком, выделять указателем".

**Двойной щелчок.** Быстро коснитесь планшета кончиком пера дважды в одном и том же месте. Это аналог двойного щелчка левой кнопкой мыши. Попробуйте дважды щелкнуть значок папки, чтобы открыть ее.

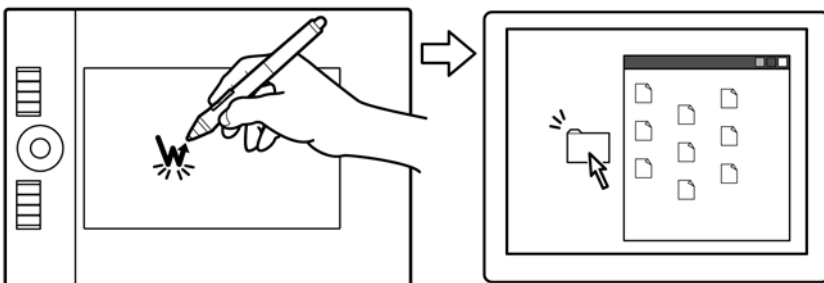

**Совет.** Для выполнения двойного щелчка нажмите верхнюю кнопку пера. Этот способ проще, чем двойное касание кончиком пера.

## ПЕРЕТАСКИВАНИЕ

Для перетаскивания сначала укажите объект. Затем нажмите кончиком пера на планшет и переместите его по поверхности планшета. Выбранный объект будет перемещаться по монитору или экрану дисплея.

Чтобы выделить текст в документе, установите экранный курсор в начало текстовой строки, затем перемещайте перо по планшету для выделения текста.

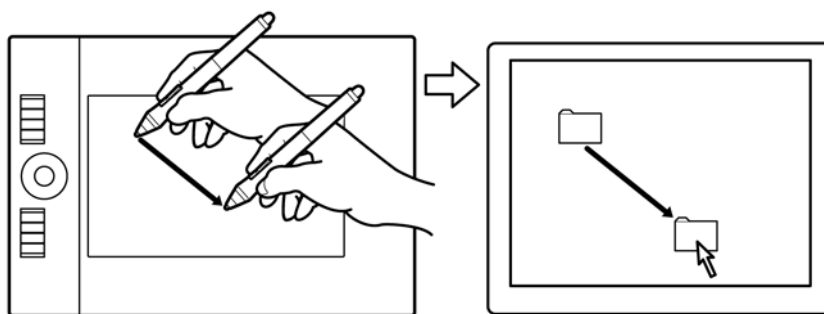

## ИСПОЛЬЗОВАНИЕ БОКОВОЙ КНОПКИ

Двухсторонняя кнопка на перо Grip Pen Intuos4 можно запрограммировать для выполнения двух [функций](#), которые выбираются переводом переключателя в соответствующем направлении.

**Примечание.** Двухсторонняя кнопка может использоваться, когда кончик пера находится в пределах 10 мм от рабочей области планшета — для использования кнопки пера не обязательно касаться поверхности планшета его кончиком.

По умолчанию положениями кнопки являются:

Верхняя: ДВОЙНОЙ ЩЕЛЧОК

Нижняя: ЩЕЛЧОК ПРАВОЙ КНОПКОЙ  
(КОНТЕКСТНОЕ МЕНЮ)

**Двойной щелчок.** Для выполнения двойного щелчка нажмите верхнюю кнопку пера. Этот способ проще, чем двойное касание кончиком пера.

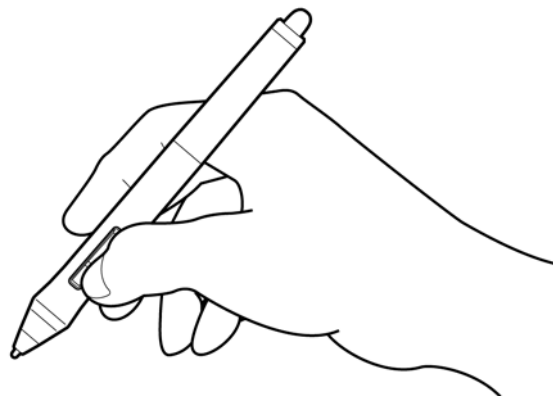

**Щелчок правой кнопкой.** Нажмите нижнюю кнопку пера для отображения контекстного меню для значка или приложения.

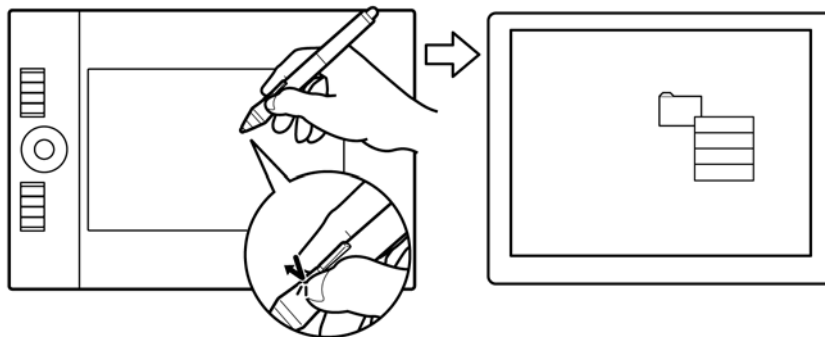

Для назначения новых функций, вызываемых с помощью кнопок, см. [настройка кнопок инструментов](#).

## РИСОВАНИЕ С ЧУВСТВИТЕЛЬНОСТЬЮ К ДАВЛЕНИЮ

Перо Intuos4 реагирует на движения вашей руки, позволяя создавать реалистичные карандашные штрихи и мазки кистью. Многие графические приложения содержат инструменты рисования, реагирующие на давление на перо. [Инструменты для цифрового рисования](#) в ОС Microsoft Windows Vista и Office 2007 также чувствительны к давлению на перо.

Для рисования с использованием чувствительности к нажиму сначала выберите на панели инструментов приложения чувствительный к нажиму инструмент. Затем нарисуйте несколько линий на поверхности планшета с различным нажимом на кончик ручки, прилагая усилие вниз.

Для получения толстых линий или интенсивного цвета увеличьте нажим. Для получения тонких линий или менее интенсивного цвета ослабьте нажим.

Чтобы настроить чувствительность к нажиму, см. раздел [регулировка чувствительности к нажиму и двойного щелчка](#).

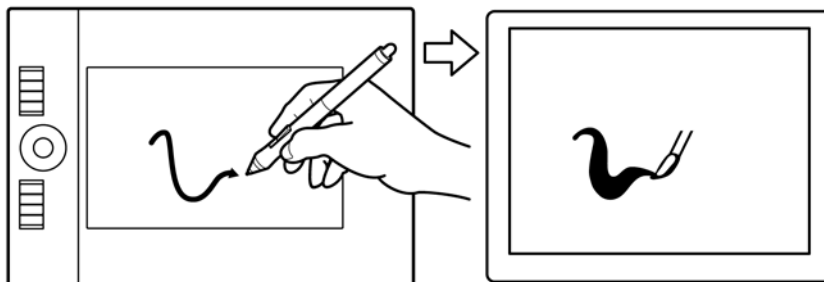

## РИСОВАНИЕ С НАКЛОНОМ

Планшет распознает, когда наклон пера изменяется от вертикального положения к наклонному. При рисовании в некоторых приложениях можно использовать наклон для регулировки формы и толщины получаемой линии. Это напоминает работу с аэрографом, при которой используется наклон: когда инструмент находится в вертикальном положении, получается тонкая линия, а когда инструмент наклонен - широкая. В других приложениях, изменяя наклон, можно регулировать такие параметры кисти, как ширина, цвет и прозрачность.

Для проверки наклона нарисуйте кривую в графическом приложении (например, в Painter™), которое поддерживает функцию наклона. Убедитесь, что функция наклона в приложения включена, а затем изменяйте наклон пера по мере рисования, изменяя форму и толщину мазки кисти.

Например, если в Adobe Photoshop настроить параметр кисти Shape Dynamics на чувствительность к наклону (Pen Tilt), то наклон пера приводит к более вытянутому мазку.

Это имитирует эффекты струи аэрографа, которая направлена под углом к поверхности изображения.

Для регулировки степени наклона пера, необходимой для получения желаемого эффекта наклона в приложении, обратитесь к разделу [настройка чувствительности к наклону](#).

Для ознакомления со списком приложений, поддерживающих наклон, посетите сайт компании Wacom. См. раздел [информация об устройстве](#).

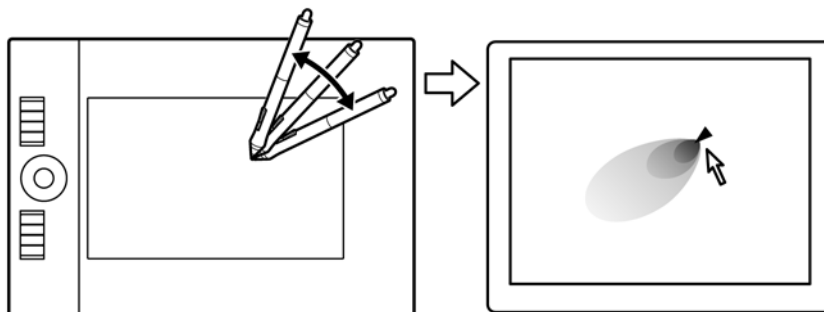



## СТИРАНИЕ

Ластик пера Intuos4 работает так же, как и в обычном карандаше.

В графических приложениях, поддерживающих функцию ластика, изображение стирается привычным способом. При использовании ластика приложение автоматически будет переключаться в режим использования ластика.

В приложениях, поддерживающих чувствительность к давлению на перо, можно выбирать инструменты с функцией чувствительности к давлению в палитре инструментов приложения, чтобы варьировать ширину и глубину стирания при изменении степени давления на перо.

Более подробную информацию см. в разделе [регулировка чувствительности ластика](#).

В ОС Microsoft Windows Vista и Office 2007 ластик можно использовать для удаления примечаний и набросков, выполненных с помощью [цифрового рисования](#), а также выбора и удаления текста или ячеек электронной таблицы в приложении.

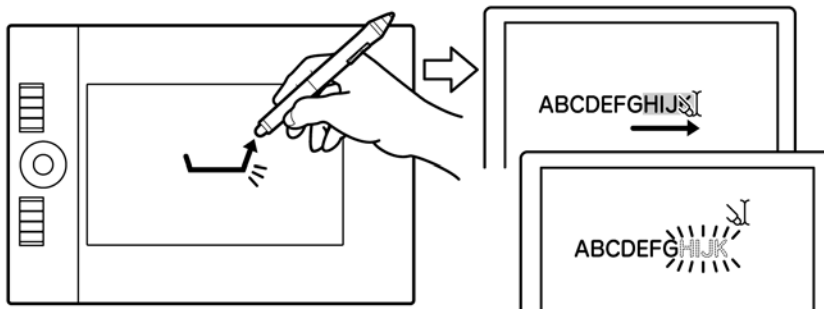
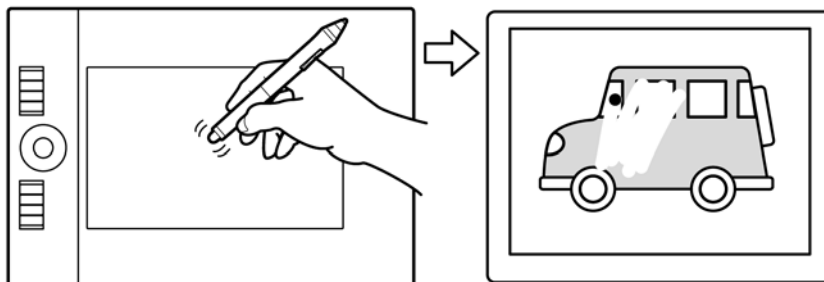

Чтобы ознакомиться со списком приложений, поддерживающих использование ластика, посетите сайт [информация об устройстве](#). Если ластик не поддерживается приложением, его все равно можно использовать для перемещения, рисования и добавления заметок.

## УПРАЖНЕНИЕ НА КООРДИНАЦИЮ ГЛАЗ И РУКИ

Данное упражнение разработано с целью развития навыков рисования, необходимых при использовании пера.

1. Запустите любое графическое приложение. Используя инструмент "линия", нарисуйте прямоугольную сетку с шагом примерно 20-25 мм (от 3/4 до 1 дюйма). Для этого можно использовать обычную мышь.
2. Выберите в приложении инструмент для свободного рисования и нарисуйте точку на каждом пересечении линий сетки с помощью пера.
3. Нарисуйте X на каждом пересечении линий сетки.
4. Теперь нарисуйте круг вокруг каждого пересечения. Экран должен выглядеть следующим образом:

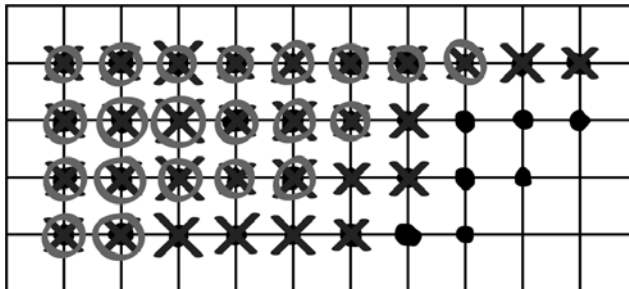

5. Очистите экран и попробуйте нарисовать что-нибудь самостоятельно. Чем больше вы пользуетесь пером, тем легче становится рисовать и выполнять навигацию.

## РАБОТА С МЫШЬЮ INTUOS4

Мышь Intuos4 беспроводная, работает без батареи и может работать с любым планшетом Intuos4. В некоторых конфигурациях мышь может отсутствовать.

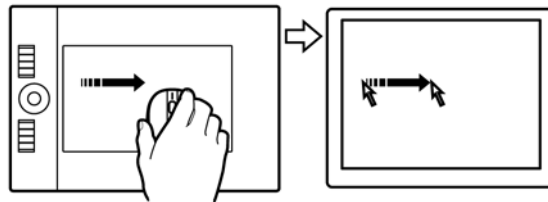

### Колесико прокрутки

Можно вращать или нажимать для выполнения функций кнопки.

- Колесо прокрутки служит для перемещения в большинстве окон и приложений. Переместите колесо вперед, чтобы выполнить прокрутку вверх, и назад, чтобы выполнить прокрутку вниз.

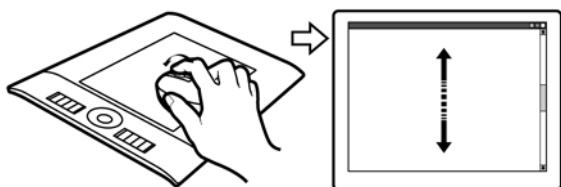

- Чтобы выполнить щелчок средней кнопкой, нажмите колесо прокрутки.

**Совет.** В приложениях Microsoft Office, поддерживающих функции мыши с колесиком, нажмите клавишу CTRL и поверните колесико прокрутки, чтобы увеличить или уменьшить масштаб изображения.

### Правая кнопка

При нажатии отображается контекстное меню.

### Левая кнопка

Это основная кнопка, используемая для щелчка и выделения.

По умолчанию положениями кнопки мыши являются:

Влево:	ЩЕЛЧОК
Справа:	ЩЕЛЧОК ПРАВОЙ КНОПКОЙ (КОНТЕКСТНОЕ МЕНЮ)
Средняя:	ЩЕЛЧОК СРЕДНЕЙ КНОПКОЙ
Передняя:	ВПЕРЕД
Задняя:	НАЗАД

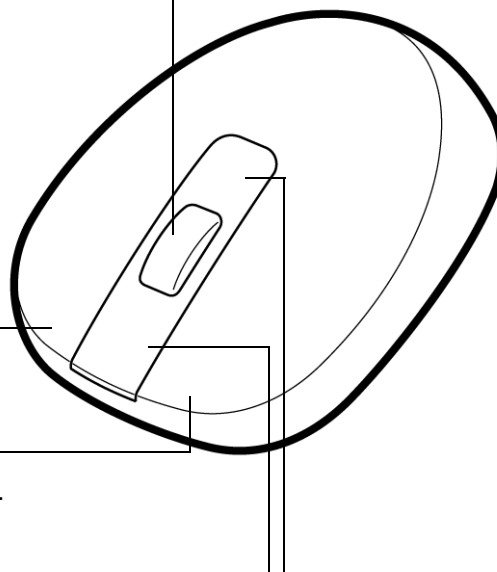

### Передняя и задняя кнопки

Поддерживают функции ВПЕРЕД и НАЗАД для работы в Интернет-браузере.

**Важно!** Если мышь Intuos4 не используется, поместите ее на стол. Инструмент Intuos4, оставленный на планшете, может влиять на перемещение курсора другими манипуляторами или может препятствовать переключению компьютера в спящий режим.

См. также [Настройка мыши](#).

## РАБОТА С ПЛАНШЕТОМ

Центральная область планшета является рабочей или активной областью для пера и мыши. В какую бы точку рабочей области планшета вы ни поместили перо, курсор переместится в соответствующую точку экрана. Для получения дополнительной информации см. [Использование пера Grip Pen](#) и [Работа с мышью Intuos4](#).

### [Рабочая область](#)

### [Клавиши ExpressKeys](#)

Нажимайте настраиваемые клавиши ExpressKeys для вызова часто используемых функций или комбинаций клавиш, а также выполнения щелчков и вызова функций модификатора.

### [Сенсорное кольцо Touch Ring](#)

Для увеличения, прокрутки или выполнения других действий проведите пальцем вокруг кольца.

Нажмите кнопку-переключатель (в центре) для переключения между четырьмя настраиваемыми режимами. При переключении между режимами загораются соответствующие индикаторы.

На рисунке изображен планшет Intuos4 M.

Планшеты моделей Intuos4 S оснащены шестью клавишами ExpressKeys и не имеют индикаторов клавиш ExpressKeys.



### **Индикаторы клавиш ExpressKeys**

Отображение текущих настроек клавиш ExpressKey. См. [Оптимизация индикаторов клавиш ExpressKeys](#).

## НАСТРОЙКА ОРИЕНТАЦИИ ПЛАНШЕТА

В соответствии со следующими указаниями настройте планшет Intuos4 для работы правой или левой рукой.

### Настройка планшета для работы правой рукой

Откройте панель управления планшета Wacom и перейдите на вкладку MAPPING (Отображение). Выберите вариант EXPRESSKEYS СЛЕВА [ориентация](#) — и драйвер планшета автоматически настроит все параметры планшета (включая функции панели управления планшета Wacom) для правильного функционирования при работе правой рукой.

Затем разверните планшет таким образом, чтобы клавиши ExpressKeys оказались слева. При необходимости переподключите [Установка кабеля USB](#).

### Настройка планшета для работы левой рукой

Откройте панель управления планшета Wacom и перейдите на вкладку ОТОБРАЖЕНИЕ. Выберите вариант клавиши EXPRESSKEYS СПРАВА [ориентация](#) — и драйвер планшета автоматически настроит все параметры планшета (включая функции панели управления планшета Wacom) для правильного функционирования при работе левой рукой.

Затем разверните планшет таким образом, чтобы клавиши ExpressKeys оказались справа. При необходимости переподключите [Установка кабеля USB](#).

**Примечание.** При установке ПО планшета с установочного CD Intuos будет предложено выбрать ориентацию планшета по умолчанию. На экранах входа и переключения пользователей ориентация планшета будет использоваться с настройками по умолчанию, выбранными во время установки драйвера.

Указанные действия позволяют изменить ориентацию планшета в любой момент. При необходимости изменить ориентацию планшета по умолчанию следует переустановить драйвер с установочного CD Intuos.

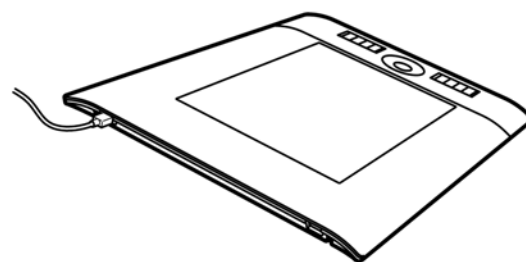
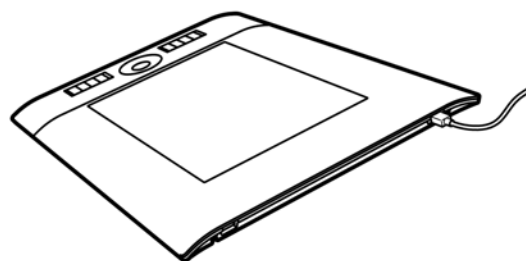

## УСТАНОВКА КАБЕЛЯ USB

В зависимости от модели планшета выберите [порт USB](#) или прокладку кабеля, наиболее соответствующую текущим настройкам планшета.

- Для планшетов моделей Intuos4 M и L: сдвиньте крышку доступа к порту USB в одну из сторон. Подключите кабель USB.
- Для планшетов модели Intuos4 S: выберите кабель USB для работы правой или левой рукой и подключите его к порту планшета. Будьте внимательны при подключении кабеля к порту USB.
- Для планшетов моделей Intuos4 XL: проведите кабель USB в соответствии с указаниями по кабелю планшета.

Затем подключите другой конец кабеля USB к компьютеру.

**Проводка кабеля, Intuos4 S** Работа с планшетом правой рукой.

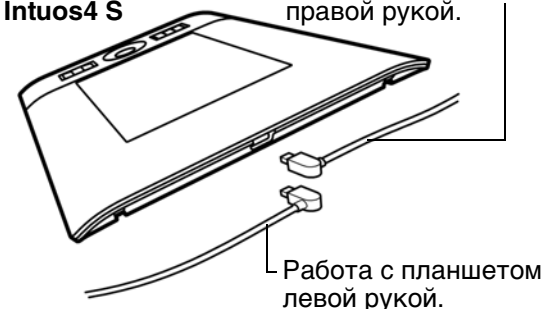

Работа с планшетом левой рукой.



## О РАБОЧЕЙ ОБЛАСТИ ПЛАНШЕТА

[Рабочая область](#) — это область планшета, которая чувствительна к движению пера.

В какую бы точку рабочей области планшета вы ни поместили перо, указатель переместится в соответствующую точку экрана. Этот режим работы пера задан по умолчанию.

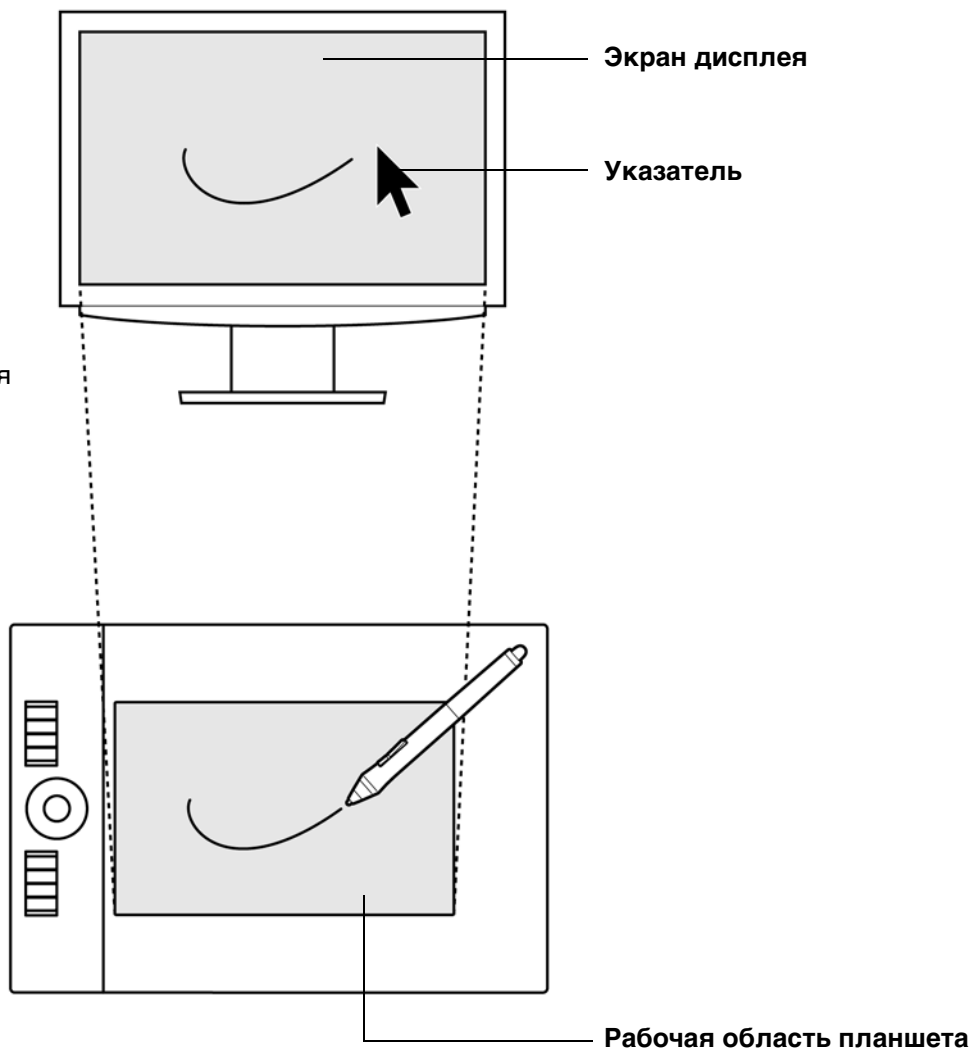

**Примечание.** Рабочей области планшета соответствует(ют) экран(ы) компьютера; по умолчанию используется вся поверхность экрана или все экраны, если имеется несколько экранов. О настройке пропорций отображения см. [отображение планшета на экран](#).

## ИСПОЛЬЗОВАНИЕ КЛАВИШ EXPRESSKEYS

Клавиши ExpressKeys могут использоваться по отдельности или в сочетаниях. Кроме того, они могут использоваться вместе с другими инструментами ввода Intuos4. Таким образом, держа перо в рабочей руке, второй рукой можно выбирать инструменты.

Конфигурация клавиш ExpressKeys, когда они расположены на левой стороне планшета (клавиши EXPRESSKEYS СЛЕВА).

Конфигурация клавиш ExpressKeys, когда они расположены на правой стороне планшета (клавиши EXPRESSKEYS СПРАВА).

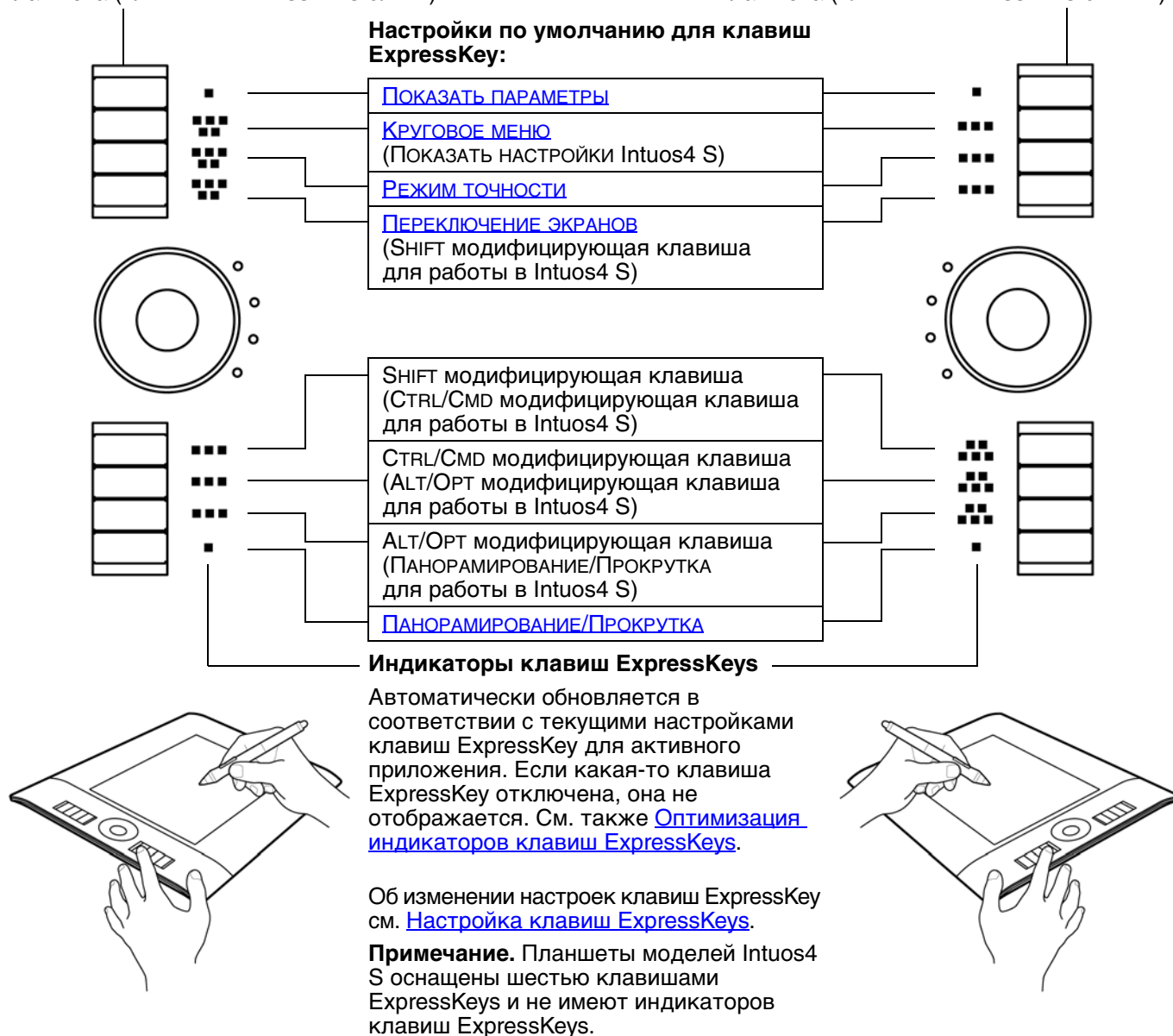

**Важно!** В некоторых приложениях управление функциями клавиш ExpressKey может определяться настройками приложения, вне зависимости от настроек планшета. Для получения подробной информации см. [использование интегрированных приложений для управления планшетом](#).

**Совет.** В Adobe Photoshop и многих других графических приложениях удержание клавиши ALT, CTRL или SHIFT используется для смены режима работы инструмента (или переключения на дополнительный инструмент).

## ИСПОЛЬЗОВАНИЕ СЕНСОРНОГО КОЛЬЦА TOUCH RING

Для увеличения или уменьшения, прокрутки вверх/вниз, а также выполнения присвоенной функции нажатия клавиши проведите пальцем по кольцу.

### Пример увеличения масштаба.

Для увеличения или прокрутки вниз в большинстве приложений передвиньте палец вдоль кольца по часовой стрелке.

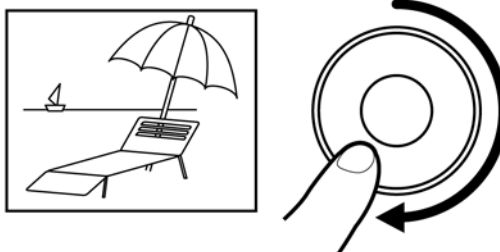

### Пример уменьшения масштаба.

Для уменьшения или прокрутки вверх передвиньте палец против часовой стрелки.

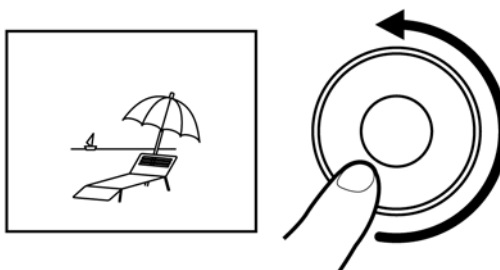

### Настройки по умолчанию для сенсорного кольца Touch Ring:

Нажмите кнопку-переключатель для переключения между четырьмя настраиваемыми режимами. При переключении между режимами загораются соответствующие индикаторы. Любые отключенные настройки пропускаются в последовательности переключения.

На рисунке изображен планшет Intuos4 M.

<p><b>Настройка 1: АУТОПРОКРУТКА/МАСШТАБИРОВАНИЕ.</b> Позволяет настроить кольцо для функции масштабирования в большинстве графических приложений и прокрутки в большинстве других приложений. Прокрутка страниц не поддерживается.</p>
<p><b>Примечание.</b> Некоторые приложения могут интерпретировать событие масштабирования как событие прокрутки, или же просто игнорировать масштабирование. Точно так же события прокрутки могут быть интерпретированы, как события масштабирования, или просто игнорироваться.</p>
<p><b>Настройка 2: НАЖАТИЕ КЛАВИШИ... ЦИКЛИЧЕСКИЕ СЛОИ.</b> Позволяет переходить вверх или вниз через большое количество слоев при работе в программе Adobe Photoshop. Передвигайте палец по часовой стрелке по окружности кольца, чтобы перейти вверх по слоям.</p>
<p><b>Настройка 3: НАЖАТИЕ КЛАВИШИ... ТОЛЩИНА КИСТИ.</b> Позволяет увеличивать или уменьшать толщину кисти инструмента рисования при работе в программе Adobe Photoshop.</p>
<p><b>Настройка 4: НАЖАТИЕ КЛАВИШИ... ВРАЩЕНИЕ РИСУНКА.</b> Позволяет вращать или переворачивать изображение целиком при работе в Adobe Photoshop. (Необходим Adobe Photoshop CS4 или более поздние версии.)</p>

**Важно!** В некоторых приложениях управление функциями сенсорного кольца может определяться настройками приложения, вне зависимости от настроек планшета. Для получения подробной информации см. [использование интегрированных приложений для управления планшетом.](#)

Об изменении способа работы сенсорного кольца Touch Ring см. [Настройка сенсорного кольца Touch Ring.](#)

## НАСТРОЙКА

Освоив основы использования планшета Intuos4, можно настроить функции этого планшета и инструментов ввода по своему желанию. В этой главе описана настройка планшета и параметров инструментов.

Опытные пользователи могут изучить вопросы дальнейшей оптимизации работы Intuos4, создав [Настройки для отдельного приложения](#).

[Доступ к панели управления](#)

[Обзор панели управления](#)

[Параметры панели управления](#)

[Использование и настройка кругового меню](#)

[Работа с Display Toggle \(Переключением экранов\)](#)

[Работа с несколькими инструментами](#)

[Настройки для отдельного приложения](#)

### ДОСТУП К ПАНЕЛИ УПРАВЛЕНИЯ

Чтобы открыть панель управления планшета Wacom, воспользуйтесь инструментом Intuos4, параметры которого необходимо настроить, на планшете:

- **Windows.** В ОС Windows нажмите кнопку ПУСК и выберите ВСЕ ПРОГРАММЫ. Затем выберите пункт ПЛАНШЕТ WACOM и опцию СВОЙСТВА ПЛАНШЕТА WACOM.
- **Macintosh.** Откройте СИСТЕМНЫЕ НАСТРОЙКИ с помощью панели Док, из меню Apple или из папки ПРИЛОЖЕНИЯ. Затем щелкните на значке ПЛАНШЕТ WACOM.

После открытия панели управления можно настроить параметры работы планшета Intuos4.

**Примечание.** Поддерживается сохранение настроек для разных пользователей. После входа в систему каждый пользователь может выбрать собственные настройки на панели управления планшета Wacom. При входе с учетной записи другого пользователя автоматически будут загружены соответствующие настройки.



## ОБЗОР ПАНЕЛИ УПРАВЛЕНИЯ

Для настройки функций планшета Intuos4 или инструментов ввода воспользуйтесь панелью управления планшета Wacom.

Верхняя часть панели управления отображает иконки, представляющие настройки меню "Планшет", "ИНСТРУМЕНТ" и "ПРИЛОЖЕНИЯ".

На вкладке будут показаны настраиваемые параметры для выбранного инструмента.

См. раздел [параметры панели управления](#).

Отображает информацию о планшете и программном обеспечении, включая опцию доступа к диалоговому окну ДИАГНОСТИКА.

Экраны [расширенные возможности](#).

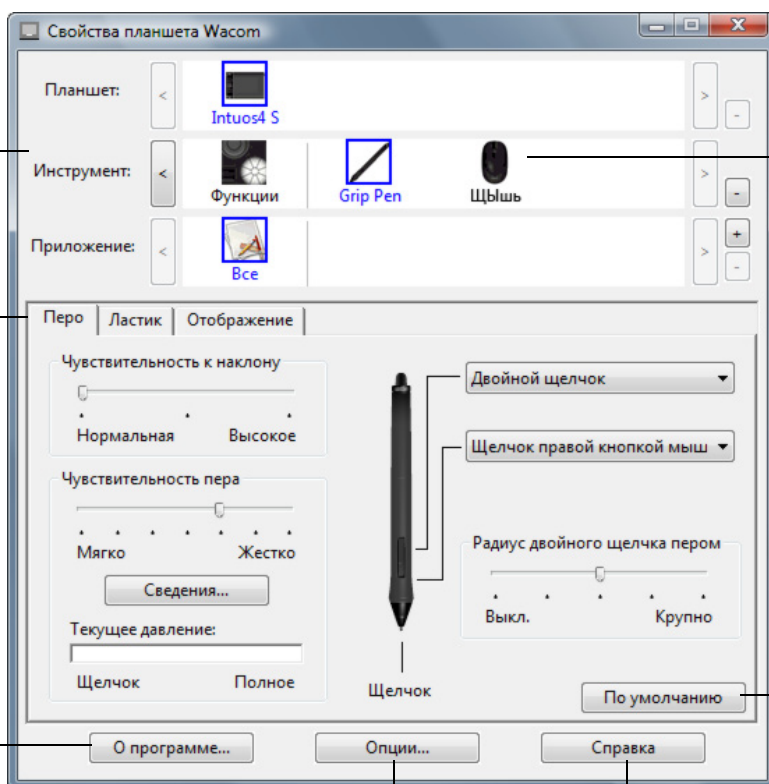

Выберите ФУНКЦИИ для настройки параметров клавиш ExpressKeys, сенсорного кольца и [кругового меню](#).

Выберите "ПЕРО" для настройки параметров пера Intuos4.

Выберите "Мышь" для настройки параметров мыши Intuos4.

Возвращает параметрам в выбранной вкладке значение по умолчанию.

Опции меню "Справка".

Поэкспериментируйте с различными настройками, чтобы выбрать наиболее подходящие для себя. Любые изменения применяются немедленно. Щелкните кнопку По умолчанию, чтобы восстановить стандартные параметры.

Для многих элементов панели управления есть подсказки. Наведите курсор на элемент и подождите. Через некоторое время всплывет подсказка для инструмента.

Для перемещения по панели управления можно воспользоваться клавишами табуляции и клавишами со стрелками на клавиатуре.



**Списки и вкладки панели управления:** Списки панели управления "ПЛАНШЕТ", "ИНСТРУМЕНТ" и "ПРИЛОЖЕНИЕ" позволяют выбрать планшет, инструмент или приложение, параметры которых необходимо изменить.

Для изменения параметров инструмента откройте панель управления при помощи инструмента, параметры которого необходимо настроить. Инструмент будет автоматически выбран в списке TOOL (Инструмент), и будут показаны соответствующие вкладки.

Для изменения параметров другого инструмента выберите его в списке TOOL (Инструмент), щелкнув на его значке (будут отображены соответствующие вкладки). Для получения дополнительной информации см. [настройка пера](#), [настройка мыши](#) и [настройка функций планшета](#).

Список ПЛАНШЕТ отображает значок для каждого из поддерживаемых планшетов, установленных в системе. Все параметры, показанные ниже этого списка, относятся к выбранному планшету.

В списке "ИНСТРУМЕНТ" имеется значок "Функции" для каждого инструмента Intuos4, который использовался на планшете.

**Примечание.** Когда новый инструмент используется первый раз, он автоматически добавляется в список инструментов и функционирует в соответствии с настройками по умолчанию. См. раздел [работа с несколькими инструментами](#).

Список "ПРИЛОЖЕНИЕ" позволяет определить настройки инструмента, которые применяются только в отношении какого-либо определенного приложения. См. раздел [настройки для отдельного приложения](#).

См. также [установка нескольких планшетов](#) и [изменение режима работы планшета](#).

**Примечание.** Список "ПРИЛОЖЕНИЕ" предназначен для опытных пользователей; для настройки инструмента (инструментов) Intuos4 нет необходимости выбирать или добавлять приложения.

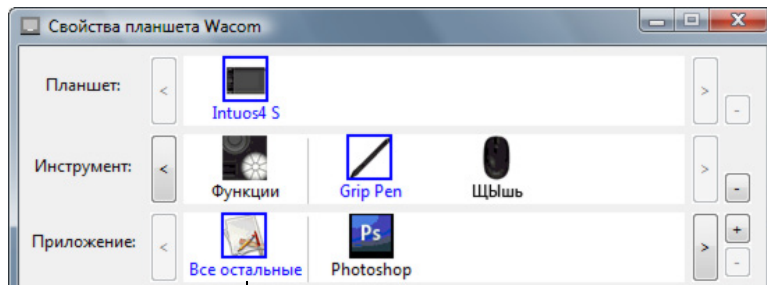

Текущие настройки подсвечиваются.

## ПАРАМЕТРЫ ПАНЕЛИ УПРАВЛЕНИЯ

В следующих разделах приведены подробные сведения о каждой вкладке на панели управления и некоторые более сложные понятия. Во многих разделах также содержатся полезные подсказки по настройке параметров.

[Настройка пера](#)

[Настройка мыши](#)

[Настройка функций планшета](#)

[Отображение планшета на экран](#)

[Функции кнопок](#)

## НАСТРОЙКА ПЕРА

С помощью пера откройте панель управления планшета Wacom. Инструмент "перо" будет автоматически выбран в списке "ИНСТРУМЕНТ", и будут показаны соответствующие вкладки. Выберите вкладку и один из доступных параметров.



[Регулировка чувствительности ластика](#)

[Настройка чувствительности к наклону](#)

[Настройка кнопок инструментов](#)

[Регулировка чувствительности к нажиму и двойного щелчка](#)

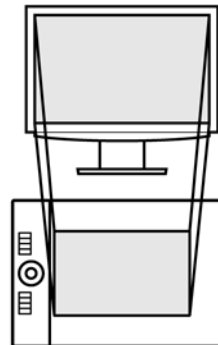

[Отображение планшета на экран](#)

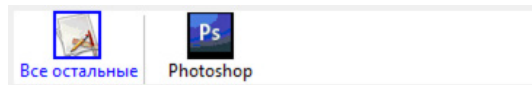

[Настройки для отдельного приложения](#)

## РЕГУЛИРОВКА ЧУВСТВИТЕЛЬНОСТИ К НАЖИМУ И ДВОЙНОГО ЩЕЛЧКА

Выберите вкладку ПЕРО.



Настройка усилия нажима, необходимого для выполнения щелчка или рисования.

Вызывает диалоговое окно [ДОПОЛНИТЕЛЬНЫЕ ПАРАМЕТРЫ ЧУВСТВИТЕЛЬНОСТИ](#) для кончика инструмента, в котором можно настроить дополнительные параметры чувствительности кончика инструмента.

Нажмите пером на поверхность планшета, чтобы проверить настройку чувствительности ПЕРА. Настройте ЧУВСТВИТЕЛЬНОСТИ ПЕРА таким образом, чтобы легко достигать полного нажатия.

Настройка размера области двойного щелчка. Перетащите ползунок на Выкл., чтобы отключить [поддержку двойного щелчка](#).

### Советы.

- Для параметра Чувствительность ПЕРА выберите значение "Мягко" для достижения широкого диапазона нажатия легкими касаниями.
- В некоторых приложениях высокая чувствительность может вызвать излишнюю реакцию пера – при малейшем нажиме на перо на экране появится "клякса". В этом случае установите параметр Чувствительность ПЕРА ближе к значению "Жестко".
- Для облегчения выполнения двойного щелчка можно увеличить область, в которой воспринимается двойной щелчок (радиус двойного щелчка).

**Примечание.** В некоторых приложениях для рисования большое расстояние двойного щелчка может вызвать задержку начала мазка кистью. Оно также может стать причиной задержки при перетаскивании или рисовании. При появлении подобных эффектов уменьшите расстояние двойного щелчка и используйте для его выполнения боковую кнопку пера (см. [использование боковой кнопки](#)). Также для выполнения двойного щелчка можно настроить клавишу ExpressKey.

## РЕГУЛИРОВКА ЧУВСТВИТЕЛЬНОСТИ ЛАСТИКА

Перейдите на вкладку "Ластик".

Выберите [функцию](#), которая должна выполняться при использовании ластика.

Настройка усилия нажима, необходимого для выполнения стирания.

Вызывает диалоговое окно ДОПОЛНИТЕЛЬНЫЕ ПАРАМЕТРЫ ЧУВСТВИТЕЛЬНОСТИ, в котором можно настроить дополнительные параметры чувствительности ластика.

Когда курсор располагается над пустой областью экрана, нажмите на планшет ластиком пера, чтобы проверить настройки чувствительности ЛАСТИКА. Настройте ЧУВСТВИТЕЛЬНОСТЬ ЛАСТИКА таким образом, чтобы легко достигать полного нажатия.

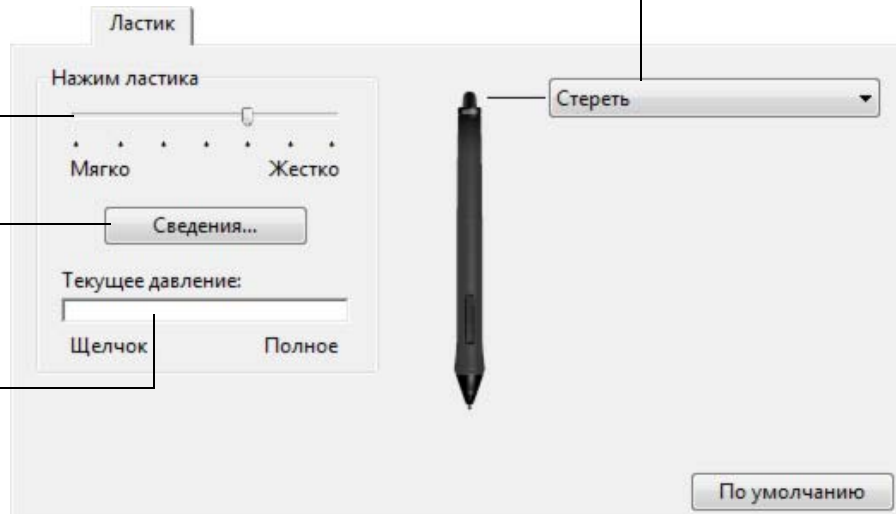

## РАСШИРЕННЫЕ НАСТРОЙКИ ДАВЛЕНИЯ КОНЧИКА ПЕРА И ЛАСТИКА

Для дальнейшей настройки параметров нажима кончика пера или ластика на вкладке "ПЕРО" или "Ластик" щелкните кнопку "Дополнительно". Параметры в данном диалоговом окне "СВЕДЕНИЯ О ЧУВСТВИТЕЛЬНОСТИ" позволяют независимо менять чувствительность к давлению кончика пера или ластика и параметры порога чувствительности к щелчку.

**Важно!** На вкладках "ПЕРО" и "ЛАСТИК" эти параметры будут изменены одновременно с изменением положения ползунка "Чувствительность кончика пера" или "Чувствительность ластика", значение которого имеет приоритет по сравнению с настройками дополнительных параметров чувствительности.

Перетащите ползунок для выбора значения чувствительности к давлению.

Если вы касаетесь планшета мягко, выберите более мягкое значение настройки.

Перетащите ползунок для регулировки порога чувствительности к щелчку.

Этот параметр определяет усилие, требуемое для вызова щелчка кончиком пера.

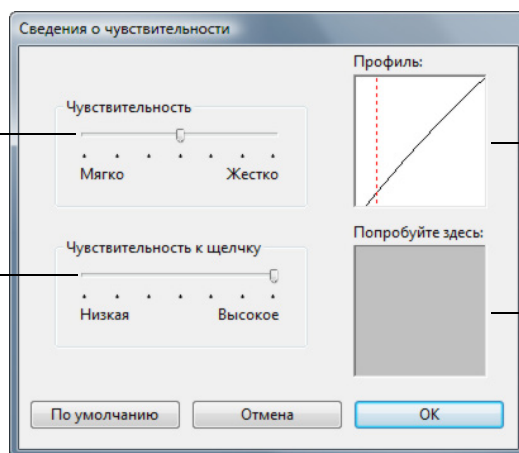

Графически показывает выбранную кривую нажатия ЧУВСТВИТЕЛЬНОСТЬ и параметры ПОРОГ чувствительности к ЩЕЛЧКУ.

При более резком подъеме кривой чувствительность пера будет выше.

При помощи кончика пера или ластика прикоснитесь несколько раз в пределах квадрата, чтобы посмотреть на результат после внесенных изменений.

## НАСТРОЙКА КНОПОК ИНСТРУМЕНТОВ

Выберите вкладку ПЕРО.

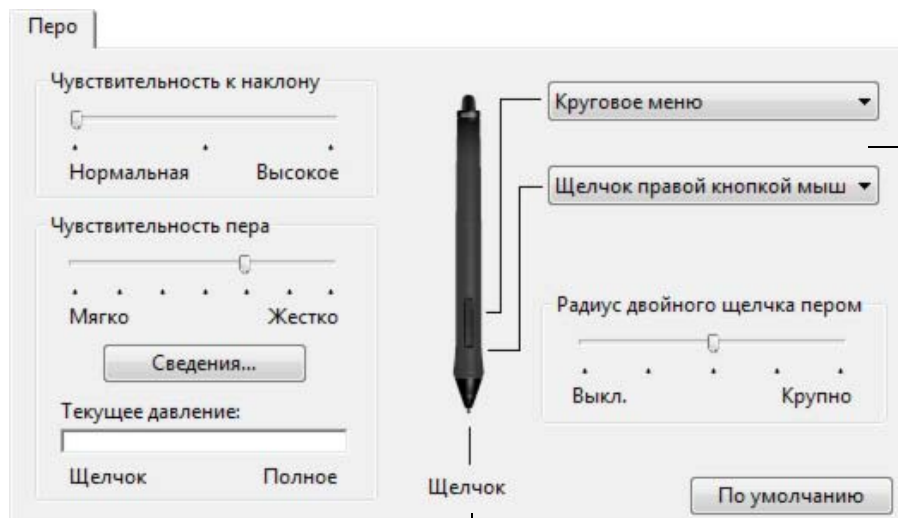

Выберите [функцию](#), которая должна выполняться при нажатии верхней или нижней боковой кнопки.

**Совет.** Двойной щелчок будет делать проще, если настроить боковую кнопку на автоматическое выполнение двойного щелчка, выбрав значение "Двойной щелчок".

Выполните здесь двойной щелчок, чтобы изменить функцию, назначенную для кончика пера.

- По крайней мере, одна из кнопок инструментов должна быть настроена на выполнение функции "Щелчок".
- Чтобы можно было рисовать в большинстве графических приложений, кончик пера должен быть настроен на выполнение функции "Щелчок".

**Примечание.** Можно изменить параметры работы боковой кнопки для щелчка правой кнопкой или других функций щелчков. Подробные сведения см. в разделе [расширенные возможности](#).

## НАСТРОЙКА ЧУВСТВИТЕЛЬНОСТИ К НАКЛОНУ

Для настройки чувствительности к наклону пера Intuos4 выберите вкладку "ПЕРО".

Чувствительность к наклону определяет, насколько необходимо наклонить инструмент для получения максимального эффекта, при более высокой чувствительности перо нужно наклонять меньше, чем при более низкой чувствительности.

Перетащите ползунок для увеличения или уменьшения значения параметра Чувствительности к наклону. Затем проверьте новые настройки в приложении, которое поддерживает функцию наклона. Настройки наклона применимы и к кончику и к ластику инструмента.

**Примечание.** Функция наклона чувствительна к направлению наклона, и это свойство может использоваться в некоторых приложениях для контроля ориентации кисти и других характеристик.

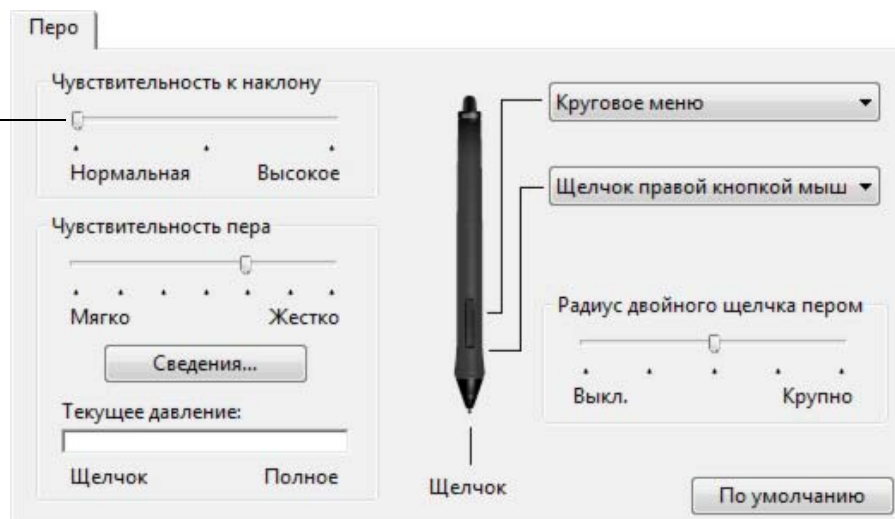

Для ознакомления со списком приложений, поддерживающих функцию "наклон" в настоящее время, посетите сайт компании Wacom. См. раздел [информация об устройстве](#).

## НАСТРОЙКА МЫШИ

С помощью мыши Intuos4 откройте панель управления планшета Wacom. Инструмент "Мышь" будет автоматически выбран в списке "ИНСТРУМЕНТ", и будут показаны соответствующие вкладки. Выберите вкладку и один из доступных параметров. В некоторых конфигурациях мышь может отсутствовать.

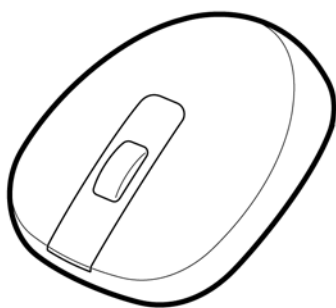

[Настройка кнопок мыши](#)

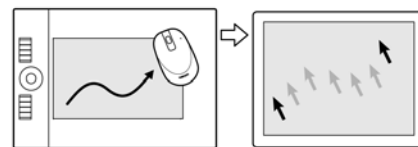

[Настройки режима мыши](#)

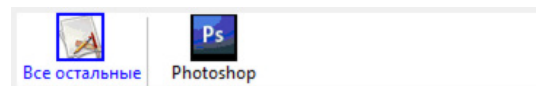

[Настройки для отдельного приложения](#)

## НАСТРОЙКА КНОПОК МЫШИ

С помощью мыши Intuos4 откройте панель управления планшетом Wacom и выберите вкладку "Мышь".

Выберите [функцию](#), которая должна выполняться при нажатии кнопки.

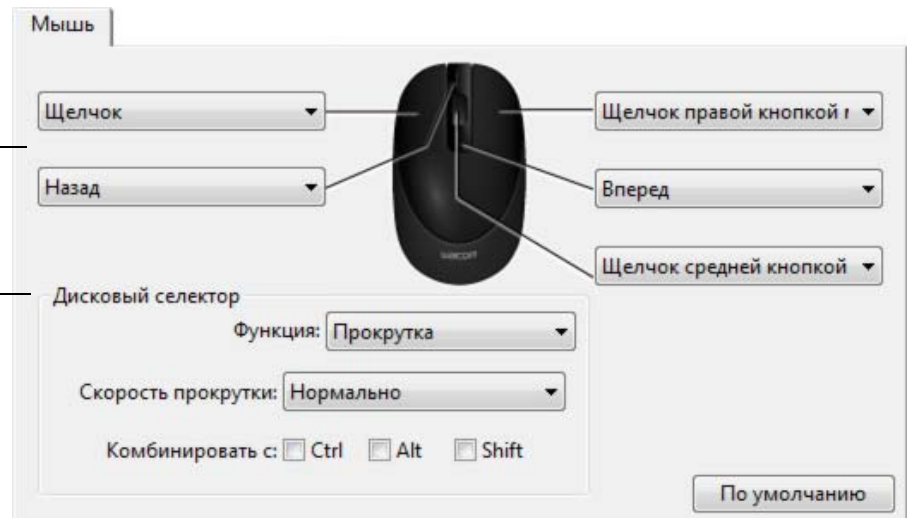

Опции КОЛЕСА ПРОКРУТКИ (ПРОКРУТКА, НАЖАТИЕ КЛАВИШИ, ОТКЛЮЧЕНО) управляют функцией колеса прокрутки. Значение по умолчанию - ПРОКРУТКА.

**ПРОКРУТКА** При выборе ПРОКРУТКА на вкладке появятся настраиваемые опции прокрутки. Выберите СКОРОСТЬ ПРОКРУТКИ, применяемую при каждом повороте селектора на одно деление.

При выборе одного или более опций КОМБИНИРОВАТЬ С: клавиша-модификатор, выбранная опция (опции) будут посылаться приложением при каждом событии прокрутки. Например, можно создать функцию масштабирования или другие функции с пользовательскими настройками в приложении.

**Macintosh:** имеющиеся опции - OPTION, COMMAND (клавиша Apple), CONTROL и SHIFT.

**НАЖАТИЕ КЛАВИШИ...** Выберите опцию [НАЖАТИЕ КЛАВИШИ](#), чтобы назначить пользовательские функции колесу прокрутки. Это полезно при частом вызове каких-либо функций. Назначенное нажатие клавиш(и) будет выполняться при каждом повороте дискового селектора на одно деление.

**Подсказка:** для удвоения скорости действия нажатия клавиши, введите последовательность клавиш дважды в диалоговом окне **Задать комбинацию клавиш**.

**ОТКЛЮЧЕНО** Отключает функцию колеса прокрутки.

Кнопки мыши могут работать вместе; можно нажимать две или больше кнопок одновременно. Например, если запрограммировать одну кнопку на имитацию клавиши CTRL, а вторую - на имитацию нажатия на клавишу ALT, то при нажатии обеих клавиш имитируется одновременное нажатие на кнопки CTRL+ALT.

**Примечание.** Для настройки мыши Intuos4 для работы левой рукой, просто переназначьте функции кнопки так, как это требуется. Кроме того, можно открыть панель управления планшета Wacom, щелкнуть "Опции..." и выбрать "ЛЕВАЯ" в группе "НАСТРОЙКА МЫШИ ПОД РАБОЧУЮ РУКУ".



## НАСТРОЙКА ФУНКЦИЙ ПЛАНШЕТА

Для настройки клавиш ExpressKeys, сенсорного кольца Touch Ring и других функций планшета откройте панель управления планшета Wacom и выберите значок "Функции" в списке "ИНСТРУМЕНТ". Выберите вкладку для настройки и измените параметры в имеющихся опциях.

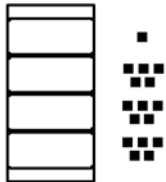

[Настройка клавиш ExpressKeys](#)

[Настройка сенсорного кольца Touch Ring](#)

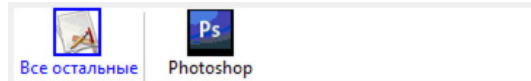

[Настройки для отдельного приложения](#)

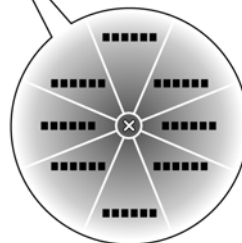
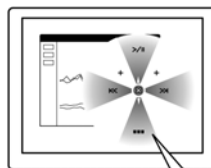
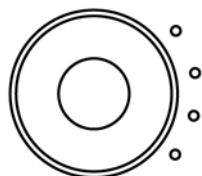

[Использование и настройка кругового меню](#)

## НАСТРОЙКА КЛАВИШ EXPRESSKEYS

При выборе вкладки EXPRESSKEYS в соответствующих выпадающих меню отображаются текущие функции. В качестве дополнительной справки на индикаторе клавиш ExpressKeys отображается название клавиш ExpressKey.

При использовании Intuos4 индикаторы клавиш ExpressKeys автоматически обновляются в соответствии с настройками клавиш для соответствующего приложения. Если какая-то клавиша ExpressKey отключена, она не отображается.

**Примечание.** Для регулировки яркости индикаторов состояния сенсорного кольца Touch Ring и индикаторов клавиш ExpressKeys выберите кнопку Опции... в нижней части панели управления. В диалоговом окне Опции переместите ползунок "Яркость индикаторов клавиш EXPRESSKEY" в соответствии со своими пожеланиями.

Для настройки клавиши выберите [функцию](#), которая будет выполняться при нажатии на клавишу. Настройки по умолчанию также описаны в [использовании клавиш ExpressKeys](#).

Планшеты моделей Intuos4 S оснащены только шестью клавишами ExpressKeys и не имеют индикаторов клавиш ExpressKeys.

**Примечание.** Функции клавиш ExpressKey могут быть назначены для [отдельных приложений](#).

Клавиши ExpressKeys повернуты на 180 градусов, когда планшет [ориентация](#) настроен на КЛАВИШИ EXPRESSKEYS СПРАВА.

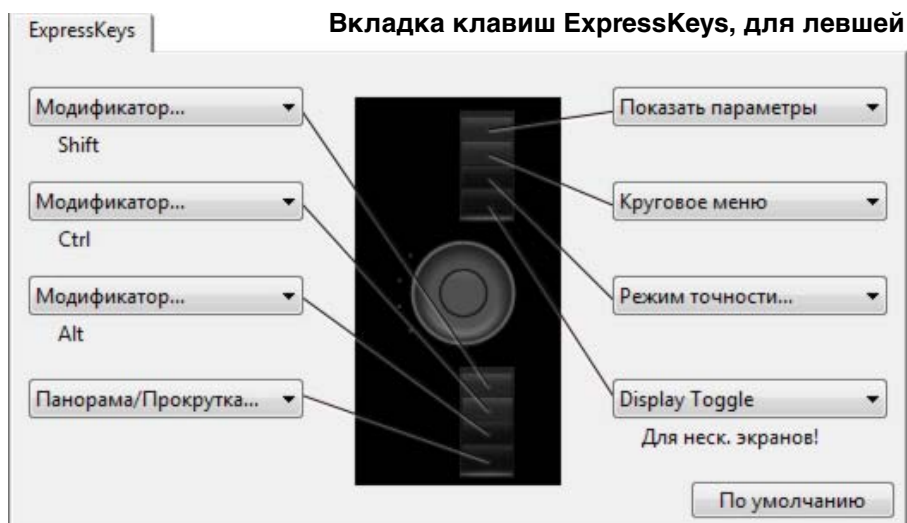
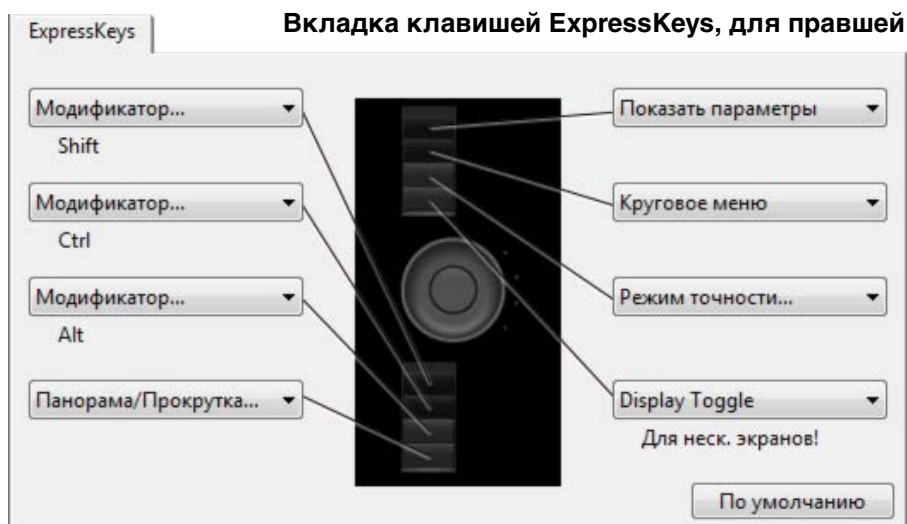

**Важно!** В некоторых приложениях управление функциями клавиш ExpressKey может определяться настройками приложения, вне зависимости от настроек планшета. Для получения подробной информации см. [использование интегрированных приложений для управления планшетом](#).

## НАСТРОЙКА СЕНСОРНОГО КОЛЬЦА TOUCH RING

При выборе вкладки СЕНСОРНОЕ КОЛЬЦО TOUCH RING на планшете отображаются текущие настройки функций сенсорного кольца Touch Ring. Сенсорное кольцо Touch Ring может быть настроено на выполнение функций масштабирования, прокрутки или действий, соответствующих нажатию клавиш.

**Примечание.** Функции сенсорного кольца Touch Ring могут быть назначены для отдельных приложений. Любые изменения в этой вкладке будут применяться к выбранному элементу в списке "Приложения" на панели управления.

Вкладка на панели управления, изображенная ниже, показывает планшет, настроенный для работы правой рукой (клавиши EXPRESSKEYS СЛЕВА).

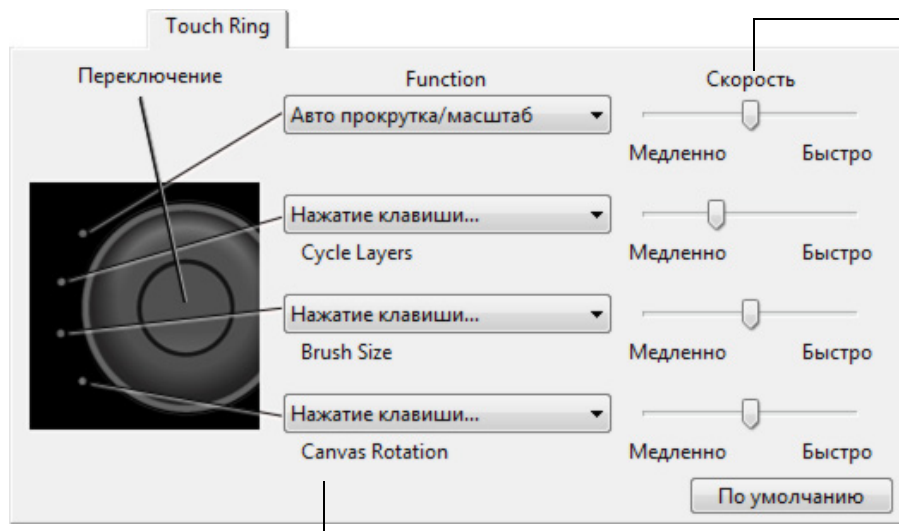

Параметр СКОРОСТЬ может быть настроен для любой функции. Это позволяет управлять скоростью масштабирования и прокрутки или скоростью, с которой нажатие клавиш посылается в приложение.

**Совет.** Для изменения масштаба изображения в области около текущего положения экранного курсора при работе в Adobe Photoshop CS3 или более поздней версии откройте панель общих настроек Adobe Photoshop, установите флажок МАСШТАБИРОВАНИЕ ПРИ ПОМОЩИ КОЛЕСА ПРОКУРТКИ и щелкните ОК.

Выберите функцию для работы с использованием сенсорного кольца. Настройки по умолчанию:

АВТОПРОКУРТКА/  
МАСШТАБИРОВАНИЕ

Позволяет настроить сенсорное кольцо для функции зумирования в большинстве графических приложений и прокрутки в большинстве других приложений. Прокрутка страниц не поддерживается.

Для увеличения или прокрутки вниз передвиньте палец вдоль кольца по часовой стрелке. Для уменьшения или прокрутки вверх передвиньте палец против часовой стрелки.

**Примечание.** Некоторые приложения могут интерпретировать событие масштабирования как событие прокрутки, или же просто игнорировать масштабирование. Точно так же события прокрутки могут быть интерпретированы, как события масштабирования, или просто игнорироваться.

НАЖАТИЕ КЛАВИШИ...  
ЦИКЛИЧЕСКИЕ СЛОИ

Позволяет настроить кольцо для перехода вверх или вниз через большое количество слоев.

НАЖАТИЕ КЛАВИШИ...  
ТОЛЩИНА КИСТИ

Позволяет увеличивать или уменьшать толщину кисти инструмента рисования.

НАЖАТИЕ КЛАВИШИ...  
ВРАЩЕНИЕ РИСУНКА

Позволяет вращать или переворачивать изображение целиком при работе в Adobe Photoshop CS4 или более поздних версиях.

Для настройки кольца для выполнения других функций выберите опцию "НАЖАТИЕ КЛАВИШИ...". Затем можно определить пользовательскую функцию [нажатия клавиши](#). Информация о комбинациях клавиш, поддерживаемых конкретным приложением, находится в прилагаемой к приложению документации.

Выберите "Пропустить", чтобы настроить кнопку-переключатель сенсорного кольца Touch Ring для пропуска какой-либо функции при переключении.

Более подробную информацию об этой функции см. разделе [Использование сенсорного кольца Touch Ring](#).

**Важно!** В некоторых приложениях управление функциями сенсорного кольца Touch Ring может определяться настройками приложения, вне зависимости от настроек планшета. Для получения подробной информации см. [использование интегрированных приложений для управления планшетом](#).

## ОТОБРАЖЕНИЕ ПЛАНШЕТА НА ЭКРАН

Для изменения отношения между перемещением инструмента по поверхности планшета и перемещением курсора на экране выберите вкладку **МАРРИНГ** (Отображение).

Опции **РЕЖИМ** определяют, как перемещается экранный курсор. Выберите **РЕЖИМ ПЕРА**, чтобы движение экранного курсора соответствовало положению пера Intuos4 на планшете — куда бы ни был помещен инструмент, курсор окажется в соответствующей точке на экране.

Выберите **ОРИЕНТАЦИЯ** планшета. Данная настройка привязана к планшету и применяется ко всем инструментам и приложениям. Другие параметры отображения вкладки **ОТОБРАЖЕНИЕ** можно настраивать для отдельного инструмента и приложения.

**ОБЛАСТЬ ЭКРАНА.** Выберите область экрана монитора для отображения планшета на экран.

**ПРИНУДИТЕЛЬНОЕ СОБЛЮДЕНИЕ ПРОПОРЦИЙ.** Если помечен, форсирует соблюдение пропорций при отображении планшета на экран.

Выберите **ОБЛАСТЬ ПЛАНШЕТА** для отображения планшета на экран.

Изображение планшета на экран динамически обновляется, показывая выбранные взаимоотношения для отображения.



При выборе РЕЖИМА мыши можно выбирать нужный способ движения мыши. (Параметр ДВИЖЕНИЕ МЫШИ применим только к Intuos4.)

- Если выбрана опция "Использовать ПЛАНШЕТНУЮ ОРИЕНТАЦИЮ", при перемещении мыши к верхней части планшета экранный курсор переместится вверх. В этом режиме движение мыши осуществляется по всей рабочей области планшета.
- Если выбрана опция "Использовать ОРИЕНТАЦИЮ МЫШИ", при перемещении мыши вперед экранный курсор переместится вверх. В этом режиме движение мыши осуществляется по ограниченной части рабочей области планшета. Эта настройка выбрана по умолчанию для всех планшетов Intuos4 (за исключением модели Intuos4 S).

**Примечание.** Для планшетов модели Intuos4 S не рекомендуется использование опции "ИСПОЛЬЗОВАТЬ ОРИЕНТАЦИЮ МЫШИ" вследствие меньшего размера рабочей области.

Выберите [РЕЖИМ МЫШИ](#), чтобы передвигать курсор движением "взять и переместить" как при работе с обычной мышью.

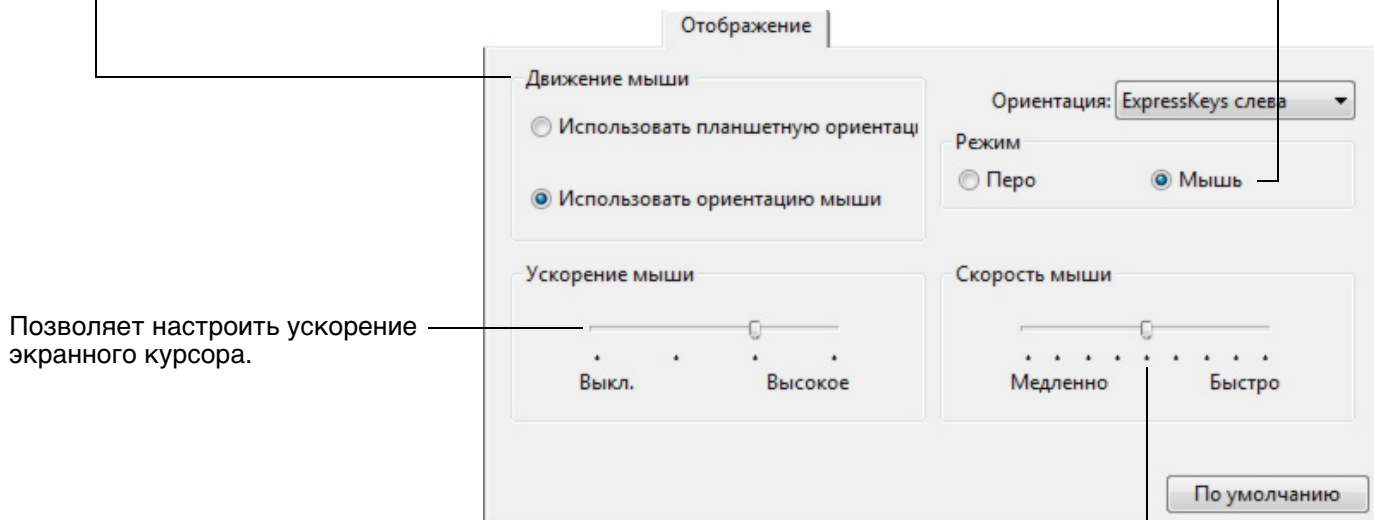

Позволяет настроить ускорение экранного курсора.

Выберите более быстрое или медленное ускорение скорости отслеживания перемещений экранным курсором.

### Примечания.

- Между РЕЖИМОМ ПЕРА и РЕЖИМОМ МЫШИ можно переключаться с помощью экранного [кругового меню](#).
- Если необходимо часто переключаться между РЕЖИМОМ ПЕРА и РЕЖИМОМ МЫШИ, можно также присвоить функцию ПЕРЕКЛЮЧЕНИЕ РЕЖИМОВ... одной из кнопок инструментов.

## ОРИЕНТАЦИЯ

На вкладке ОТОБРАЖЕНИЕ можно выбрать определенную ОРИЕНТАЦИЮ планшета, а затем развернуть его в соответствии с данной настройкой. Данная функция позволяет настроить элементы управления планшетом для работы правой или левой рукой, а также настроить планшет на работу с высоким монитором. См. раздел [настройка ориентации планшета](#).

КЛАВИШИ EXPRESSKEYS СЛЕВА	Ориентация планшета является горизонтальной, сенсорное кольцо Touch Ring и клавиши ExpressKeys расположены слева. Данная ориентация предназначена для пользователей-правшей.
EXPRESSKEYS СВЕРХУ	Планшет поворачивается на 90 градусов по часовой стрелке, сенсорное кольцо Touch Ring и клавиши ExpressKeys находятся сверху.
КЛАВИШИ EXPRESSKEYS СПРАВА	Ориентация планшета является горизонтальной, сенсорное кольцо Touch Ring и клавиши ExpressKeys расположены справа. При выборе данной функции ориентация планшета и функции панели управления планшета Wacom автоматически настраиваются для правильной работы левой рукой. <b>Примечание.</b> Если имеется мышь Intuos4 или Lens Cursor, щелкните на контрольной панели кнопку Опции, чтобы настроить планшет для работы правой или левой рукой. См. раздел <a href="#">расширенные возможности</a> .
КЛАВИШИ EXPRESSKEYS СНИЗУ	Планшет поворачивается на 90 градусов по часовой стрелке, сенсорное кольцо Touch Ring и клавиши ExpressKeys находятся снизу.

После внесения изменений убедитесь, что ориентация планшета настроена правильно: проведите ручкой вверх по планшету, при этом курсор на экране должен двигаться в том же направлении. Выбранная ориентация является глобальной настройкой планшета и применяется ко всем приложениям.

## ОБЛАСТЬ ЭКРАНА

На вкладке MAPPING (Отображение) используйте параметры "ОБЛАСТЬ ЭКРАНА" чтобы указать, на какой части экрана монитора будет отображаться планшет.

ВСЬ	Планшет отображается на всю область рабочего стола. Это параметр по умолчанию. См. раздел <a href="#">отображение на несколько мониторов</a> .
МОНИТОР	Планшет отображается на всю область выбранного монитора. Если к системе подключено несколько мониторов, то такая опция будет доступна для каждого обнаруженного монитора.
ОБЛАСТЬ...	При выборе пункта "Область..." на экране появляется диалоговое окно ОБЛАСТЬ ЭКРАНА.

Выберите метод для определения части экрана:

- Для выбора области экрана растяните углы изображения в верхнем слое.
- Выберите кнопку ЩЕЛКНИТЕ ДЛЯ ВЫБОРА ОБЛАСТИ ЭКРАНА и переместите курсор, чтобы выбрать область экрана. Обязательно следуйте всем указаниям в окне "СООБЩЕНИЕ".
- Введите значения координат.

После определения части экрана для доступа к другим частям экрана может потребоваться другой инструмент ввода.

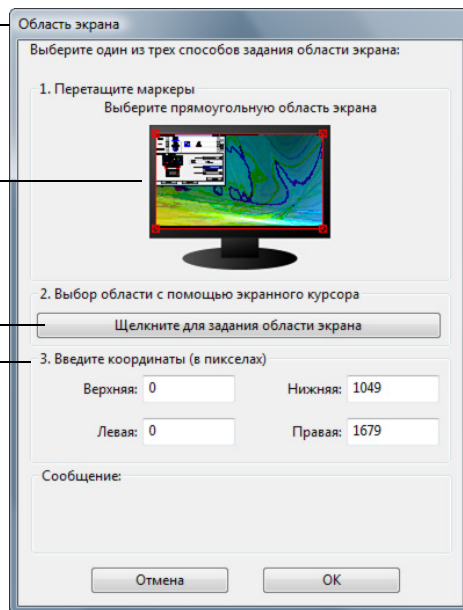

## ПРИНУДИТЕЛЬНОЕ СОБЛЮДЕНИЕ ПРОПОРЦИЙ

На вкладке ОТОБРАЖЕНИЕ поставьте или снимите флажок Принудительное соблюдение пропорций, чтобы определить отображение планшета на экран.

Когда флажок Принудительное соблюдение пропорций снят, правильное соотношение размеров не поддерживается. Выбранная область планшета отображается на выбранной области экрана. Нарисовав круг на планшете, вы увидите овал на экране монитора. Такое поведение является параметром по умолчанию для всех инструментов.

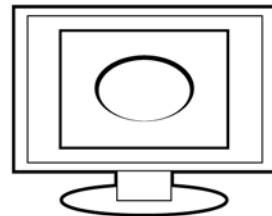

Когда флажок Пропорциональное (Принудительное соблюдение пропорций) установлен, поддерживаются правильные соотношения вертикального и горизонтального масштабов. Нарисовав круг на планшете, вы увидите круг на экране монитора. При выборе этого режима в зависимости от установленных параметров некоторые части рабочей области планшета могут стать недоступными.



**Примечание.** Несмотря на то, что планшет Intuos4 оптимизирован для использования с соотношением сторон 16 : 10, стандартные параметры автоматически регулируются для использования с другим соотношением сторон.

## ОБЛАСТЬ ПЛАНШЕТА

На вкладке ОТОБРАЖЕНИЕ используйте функцию Область планшета, чтобы указать область планшета, которая отображается на область экрана:

**ВЕСЬ** Используется вся рабочая область планшета. Это параметр по умолчанию.

**ОБЛАСТЬ...** При выборе пункта "Область..." на экране появляется диалоговое окно "Область планшета".

Выберите метод для определения части планшета:

- Для выбора области планшета, которая будет отображаться на выбранную область экрана, растяните углы изображения в верхнем слое.
- Выберите кнопку "ЩЕЛКНИТЕ ДЛЯ ЗАДАНИЯ ОБЛАСТИ ПЛАНШЕТА" и используйте ручку для выбора области планшета. Обязательно следуйте всем указаниям в окне "СООБЩЕНИЕ".
- Введите значения координат.

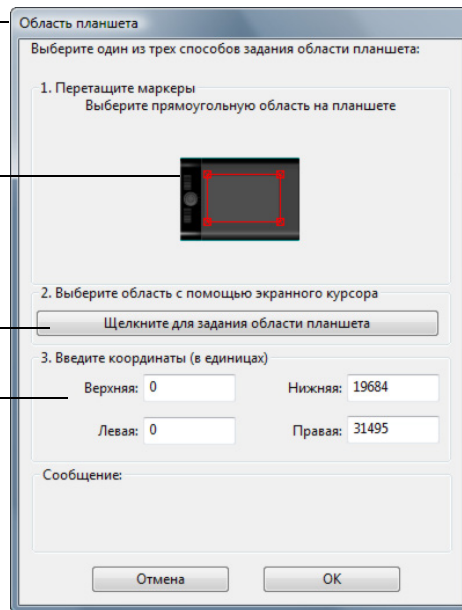

**QUICKPOINT СЛЕВА** и **QUICKPOINT СПРАВА**.

Данные опции доступны на планшетах моделей Intuos4 L и XL. Они делят планшет на 2 независимых области: большую область для рисования и малую область для быстрой навигации. Обе области отображаются по умолчанию на всем экране, а также могут отображаться на экранной области, определенной в диалоговом окне "Область ЭКРАНА".

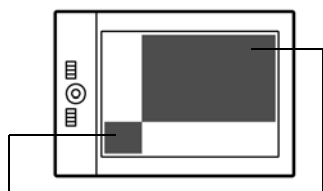

**QUICKPOINT СЛЕВА** устанавливает область QuickPoint на нижний левый угол планшета.

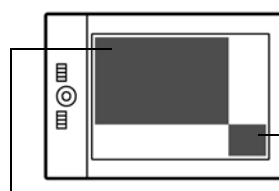

**QUICKPOINT СПРАВА** устанавливает область QuickPoint на нижний правый угол планшета.

Области рисования

**Примечание.** Область QuickPoint и область рисования указаны ограничительными метками на рабочей поверхности планшета.



## ОТОБРАЖЕНИЕ НА НЕСКОЛЬКО МОНИТОРОВ

Если у компьютера несколько мониторов, то способ отображения Intuos4 будет зависеть от того, как они настроены в панели управления "Экран".

- При использовании нескольких мониторов и работе в режиме расширенного монитора планшет будет отображаться на все мониторы, как если бы они были одним большим экраном. На рисунке ниже показано, как рабочий стол системы в режиме расширенного монитора отображается на двух мониторах.

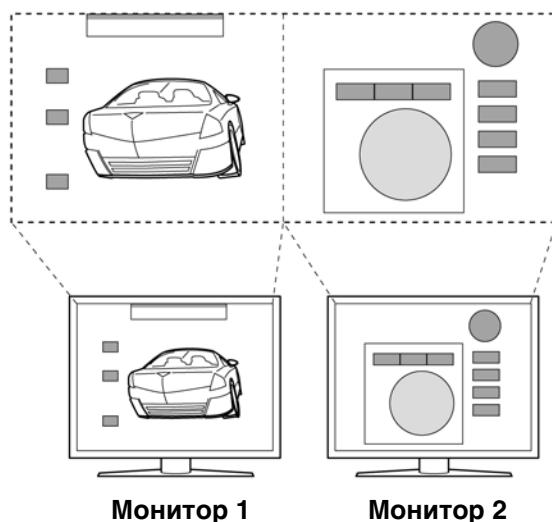

- Если рабочий стол клонирован на все мониторы, планшет отобразится на весь экран каждого монитора и курсор будет отображен на всех мониторах одновременно.

Дополнительную информацию о конфигурации компьютера и операционной системы для использования нескольких мониторов см. в документации к оборудованию и операционной системе.

После правильной настройки компьютера для работы с несколькими мониторами можно затем настроить отображение планшета, открыв панель управления планшета Wacom и изменив соответствующие параметры.

**Совет.** Если система сконфигурирована для работы с несколькими мониторами, можно назначить функцию ПЕРЕКЛЮЧЕНИЕ ЭКРАНОВ клавише ExpressKey. Это позволяет переключать текущую область отображения планшета и экранный курсор между рабочим столом основного дисплея и другими мониторами. См. [Работа с Переключением экранов](#).

## ФУНКЦИИ КНОПОК

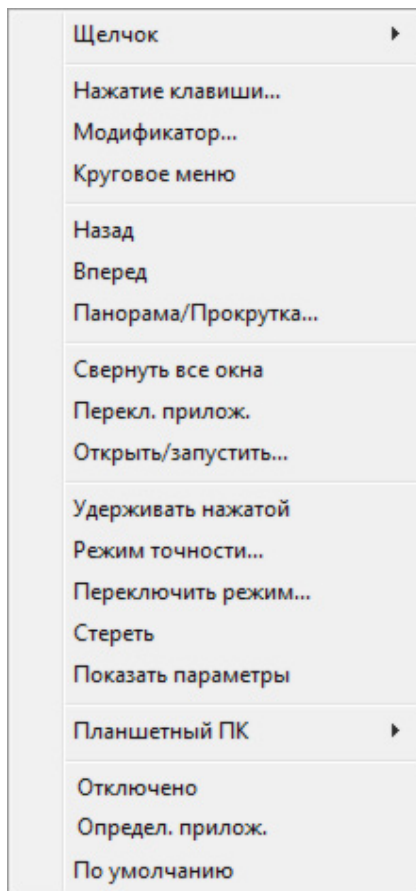

Для параметров инструментов и планшета доступны следующие значения. Не все параметры доступны для всех элементов управления.

### Название функции

### Описание

#### ЩЕЛЧОК

- **ЩЕЛЧОК** Имитирует щелчок главной кнопкой мыши. Как минимум, одна кнопка должна выполнять эту функцию, чтобы можно было всегда перемещаться и щелкать.
- **ЩЕЛЧОК ПРАВОЙ КНОПКОЙ (КОНТЕКСТНОЕ МЕНЮ)** Имитирует щелчок правой кнопкой мыши, отображающий контекстное меню.
- **ЩЕЛЧОК СРЕДНЕЙ КНОПКОЙ** Имитирует щелчок средней кнопкой мыши.
- **ДВОЙНОЙ ЩЕЛЧОК** Имитирует двойной щелчок. Используйте эту функцию вместо двойного прикосновения кончиком ручки для упрощения выполнения двойного щелчка.
- **УДЕРЖИВАНИЕ** Имитирует удерживание основной кнопки мыши. Для включения удерживания нажмите кнопку инструмента один раз. Для отключения удерживания нажмите кнопку еще раз. Удерживание удобно для перетаскивания объектов и выделения участков текста.
- **4-й ЩЕЛЧОК** Имитирует щелчок 4-й кнопкой мыши.
- **5-й ЩЕЛЧОК** Имитирует щелчок 5-й кнопкой мыши.



## Название функции

## Описание

### НАЖАТИЕ КЛАВИШИ...

Позволяет имитировать нажатие клавиш. Выберите данную функцию для отображения диалогового окна Задать комбинацию клавиш.

Введите клавишу или сочетание клавиш в поле ввода Клавиши. Сочетания клавиш могут содержать клавиши букв, цифр, функциональные клавиши (например, F3) и клавиши-модификаторы (например, SHIFT, ALT или CTRL в Windows; SHIFT, OPTION, COMMAND или CONTROL в Macintosh).

Кроме того, можно выбрать специальные клавиши или комбинации клавиш из раскрывающегося меню "ДОБАВИТЬ СПЕЦИАЛЬНЫЕ".

Определив последовательность клавиш, нажмите ОК.

**Важно!** Так как клавиши ENTER (Windows) и RETURN (Macintosh) могут быть выбраны в качестве определяемых клавиш, их нельзя использовать для выбора ОК. Для нажатия кнопки ОК необходимо использовать инструмент Intuos4.

Когда отобразится соответствующее диалоговое окно, введите имя определяемой клавиши. Имя будет показано с соответствующим элементом управления или в круговом меню, если это применимо.

Для различных приложений можно задавать различные функции клавиш. См. раздел [настройки для отдельного приложения](#).

Удаление только последнего элемента в окне ввода.

Служит для очистки поля ввода.

При определении нажатия клавиш для сенсорного кольца или колеса прокрутки мыши, диалоговое окно предоставляет два поля ввода Клавиши.

Присвойте, как описано выше, функции клавиш движению по часовой стрелке или против часовой стрелки на кольце или движению мыши вперед и назад.

Введите Имя для определенной комбинации клавиш и щелкните ОК.

Информация о комбинациях клавиш, поддерживаемых конкретным приложением, находится в прилагаемой к приложению документации.

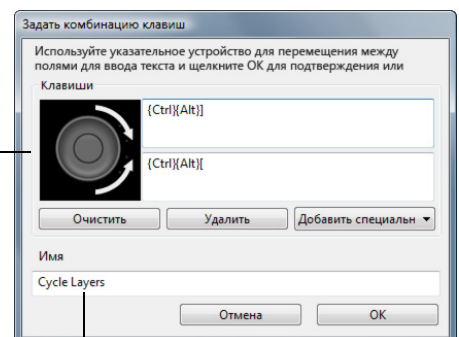
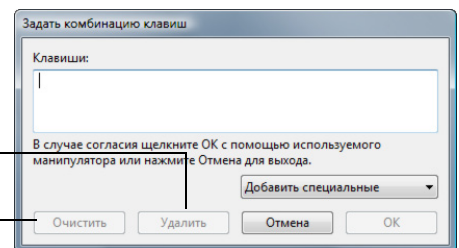

## Название функции

## Описание

### МОДИФИКАТОР...

Позволяет имитировать модифицирующую клавишу/клавиши (например SHIFT, ALT или CTRL для Windows или SHIFT, OPTION, COMMAND и CONTROL для Macintosh). Во многих приложениях клавиши-модификаторы используются для ограничения размера или размещения объектов.

Выберите один или несколько параметров для клавиш-модификаторов. Установите флажок ЩЕЛЧОК, если нужно, чтобы при каждом нажатии кнопки инструмента выполнялся щелчок.

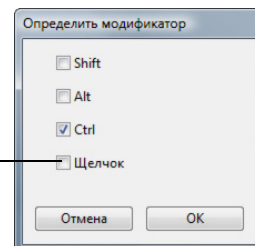

### КРУГОВОЕ МЕНЮ

Отображает "[Круговое меню](#)" на экране. На каждом уровне иерархического меню содержится восемь подменю с различными функциями и опциями.

### НАЗАД

Имитирует команду НАЗАД для браузерных приложений.

### ВПЕРЕД

Имитирует команду ВПЕРЕД для браузерных приложений.

### ПАНОРАМИРОВАНИЕ/ ПРОКРУТКА

Позволяет перемещать документ или изображение в любом направлении в пределах активного окна нажатием кнопки планшета или пера, для которой назначена функция "ПАНОРАМИРОВАНИЕ/ПРОКРУТКА", и перетаскиванием кончика пера по активной области планшета.

При выборе ПАНОРАМИРОВАНИЕ/ПРОКРУТКА в диалоговом окне СКОРОСТЬ ПРОКРУТКИ ПЕРОМ требуется установить скорость прокрутки для использования в приложениях, не поддерживающих панорамирование документов или изображений перетаскиванием (по пикселям).

Меньшее значение обеспечивает сниженную скорость и подходит для тщательной работы, при которой необходимо точное управление изображением.

При перемещении кончика пера документ или изображение перемещаются в направлении движения пера по планшету.

После завершения действия отпустите кнопку или поднимите кончик пера от поверхности планшета.

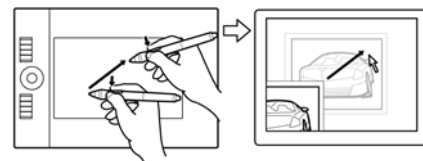
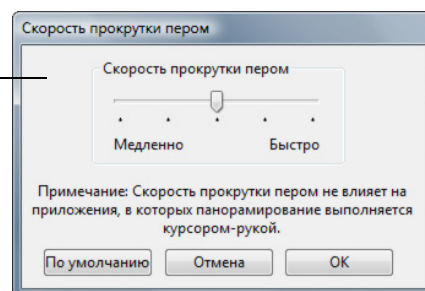



Название функции	Описание
<b>АВТОПРОКРУТКА/ МАСШТАБИРОВАНИЕ</b>	Позволяет настроить сенсорное кольцо Touch Ring для функции зумирования в большинстве графических приложений и прокрутки в большинстве других приложений.
<b>ПРОКРУТКА</b>	Позволяет настроить сенсорное кольцо Touch Ring только для прокрутки.
<b>МАСШТАБИРОВАНИЕ</b>	Позволяет настроить сенсорное кольцо Touch Ring только для зумирования.
<b>СВЕРНУТЬ ВСЕ ОКНА</b>	Сворачивает все открытые окна для отображения рабочего стола.
<b>ПЕРЕКЛЮЧИТЬ ПРИЛОЖЕНИЕ</b>	Выводит диалоговое окно переключения приложения для перехода к следующему открытому приложению. В ОС Windows Vista с интерфейсом Aero будет активирован Flip 3D для перехода к следующему открытому приложению.
<b>ОТКРЫТЬ/ВЫПОЛНИТЬ...</b>	<p>Вывод окна, в котором можно выбрать приложение, файл или сценарий, который следует запустить.</p> <p>Щелкните ОБЗОР... для поиска приложения, файла или сценария для запуска. Выбранный объект отображается в окне ЗАПУСК приложения. Для подтверждения выбора нажмите ОК.</p> <p>Диалоговое окно закроется, и кнопке инструмента будет назначена выбранная функция ОТКРЫТЬ/ЗАПУСТИТЬ.... Просто нажмите кнопку инструмента для запуска назначенной функции.</p> <p>Если выбрано "Круговое меню", то это будет отображено в круговом меню.</p>
<b>ЧЕРНИЛА ВКЛ./ВЫКЛ.</b>	(Macintosh). Включает/выключает функцию чернильницы "Чернила в любом приложении". Чернильница автоматически распознает и преобразует рукописный текст в печатный и вставляет его в документ. Для работы данной функции должен быть включен параметр "Распознавание рукописного ввода". Информацию о работе с чернильницей см. в справке к Macintosh.
<b>EXPOSÉ (ПОКАЗ)</b>	(Macintosh.) Располагает все открытые окна плиткой. Для доступа к данному параметру выберите НАЖАТИЕ КЛАВИШИ..., а затем в диалоговом окне щелкните меню ДОБАВИТЬ СПЕЦИАЛЬНЫЕ.
<b>УДЕРЖИВАТЬ НАЖАТОЙ</b>	Удержание нажима на текущем уровне до тех пор, пока кнопка не отпущена. Например, можно рисовать с использованием чувствительности к нажиму до тех пор, пока не будет подобран нужный размер кисти. После этого можно нажать кнопку и продолжать рисовать кистью того же размера, пока кнопка не будет отпущена.
<b>РЕЖИМ ТОЧНОСТИ</b>	<p>Изменение размера отображения вокруг текущего положения кончика пера таким образом, что для покрытия такого же расстояния на экране требуется передвинуть перо вдвое дальше. Для включения этой функции нажмите и удержите кнопку инструмента, которой была назначена эта функция. При отпуске кнопки восстанавливается нормальный режим отображения.</p> <p>Когда инструмент находится в РЕЖИМЕ МЫШИ, перемещение экранного курсора отрегулировано на работу, как при выключенном ускорении и установлена низкая скорость.</p>
<b>ПЕРЕКЛЮЧЕНИЕ ЭКРАНОВ</b>	Для систем с несколькими мониторами. Позволяет переключать текущую область отображения планшета и экранный курсор между различными дисплеями путем нажатия ExpressKey, которая назначена для выполнения этой функции. См. <a href="#">Работа с Переключением экранов</a> .

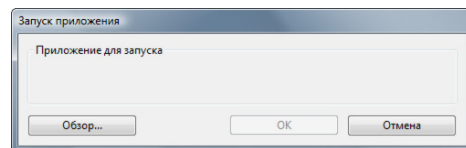

Название функции	Описание
ПЕРЕКЛЮЧЕНИЕ РЕЖИМОВ...	<p>Переключение между <a href="#">РЕЖИМОМ ПЕРА</a> и <a href="#">РЕЖИМОМ МЫШИ</a>. При первой установке кнопки инструмента в режим ПЕРЕКЛЮЧЕНИЕ РЕЖИМОВ..., отображается диалоговое окно "РЕЖИМ МЫШИ", где можно настроить скорость и ускорение мыши.</p> <p>Служит для настройки скорости перемещения экранного курсора в РЕЖИМЕ МЫШИ.</p> <p>Служит для настройки ускорения экранного курсора в РЕЖИМЕ МЫШИ.</p>
СТЕРЕТЬ	<p>Параметр по умолчанию для ластика. Сведения об использовании ластика приведены в разделе <a href="#">стирание</a>.</p>
ПОКАЗАТЬ ПАРАМЕТРЫ	<p>Отображает (на экране монитора) диаграмму клавиш ExpressKeys планшета и сенсорного кольца Touch Ring, показывая текущие настройки функции каждого органа управления.</p>
<b>Планшетный ПК</b>	
<ul style="list-style-type: none"> <li><b>ПАНЕЛЬ ВВОДА ПЛАНШЕТНОГО ПК</b></li> </ul>	<p>(ОС Tablet PC и Windows Vista, поддерживающие панель ввода планшетного ПК). Открывает панель ввода планшетного ПК при нажатии кнопки инструмента, настроенной на это действие.</p>
<ul style="list-style-type: none"> <li><b>ЖУРНАЛ</b></li> </ul>	<p>(ОС Windows Vista и Tablet PC, включающие Microsoft Journal). Открывает Microsoft Journal.</p>
<ul style="list-style-type: none"> <li><b>ОПРЕДЕЛЕНО ПЛАНШЕТНЫМ ПК</b></li> </ul>	<p>(ОС Tablet PC и Windows Vista, поддерживающие панель ввода планшетного ПК). Позволяет настроить функции кнопки в соответствии с параметрами панелей управления:</p> <ul style="list-style-type: none"> <li><b>Windows Vista:</b> ПАРАМЕТРЫ ПЛАНШЕТНОГО ПК и ПЕРО и УСТРОЙСТВА ВВОДА.</li> <li><b>Windows XP Tablet Edition:</b> ПАНЕЛЬ УПРАВЛЕНИЯ НАСТРОЙКОЙ ПЛАНШЕТА И ПЕРА.</li> </ul>
ОТКЛЮЧЕНО	<p>Отключение функции управления.</p>
ОПРЕДЕЛЕНО ПРИЛОЖЕНИЕМ	<p>Только сообщает приложению номер кнопки. Это касается таких приложений, как программы CAD, в которых имеется встроенная поддержка мыши Intuos4 или дополнительного Lens Cursor.</p> <p>Данная функция может также использоваться приложениями с высокой степенью интеграции для непосредственного управления клавишами ExpressKeys и сенсорного кольца Touch Ring графического планшета.</p>
ПРОПУСТИТЬ	<p>Позволяет настроить кнопку-переключатель сенсорного кольца Touch Ring для пропуска какой-либо назначенной функции при переключении.</p>
ПО УМОЛЧАНИЮ	<p>Возвращение органу управления стандартных параметров.</p>

## ИСПОЛЬЗОВАНИЕ И НАСТРОЙКА КРУГОВОГО МЕНЮ

Круговое меню представляет собой всплывающее меню, дающее быстрый доступ к редактированию, навигации, функциям управления медиа и многому другому.

- Для отображения кругового меню настройте кнопку инструмента или клавишу ExpressKey на функцию Круговое меню. При нажатии этой кнопки отобразится круговое меню, центр которого будет находиться в точке расположения курсора на экране.
- Иерархическое круговое меню отображается в виде круга, занимающего весь рабочий стол. На каждом уровне меню содержится восемь секторов с различными функциями и опциями.
- Выберите опцию кругового меню, щелкнув ее. При выборе некоторых опций могут отображаться подменю, в которых можно выбрать нужный параметр.

Удержание кнопки, открывающей круговое меню, позволяет щелкнуть пункт меню, не закрывая кругового меню.

- Меню закрывается после того, как выбрана настройка. Чтобы закрыть круговое меню, не делая выбора, щелкните "X", расположенный в центре меню, или контрольный раздел, которому не назначено никаких функций. Также можно снова нажать кнопку, используемую для отображения меню.

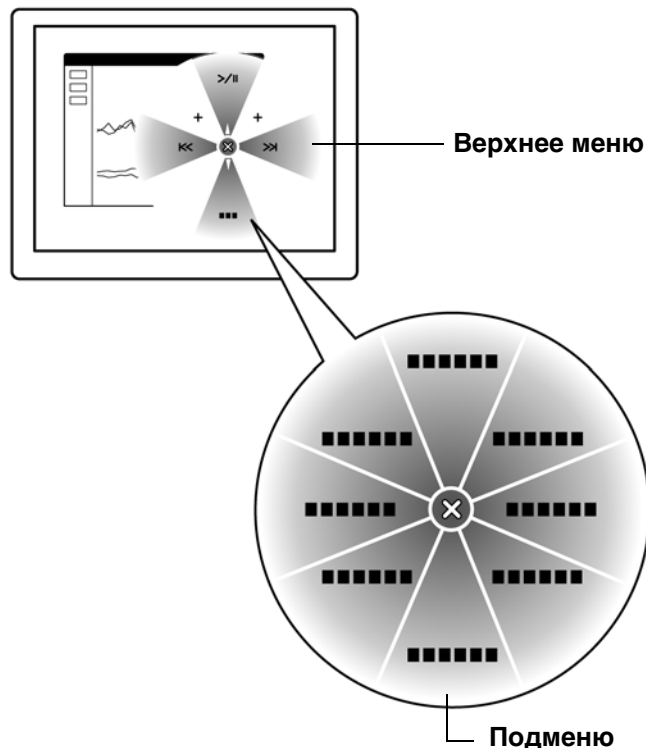

Вкладка КРУГОВОЕ МЕНЮ используется для настройки функций в круговом меню.

1. Выберите меню или подменю для настройки.
2. Выберите контрольный раздел, для которого следует подготовить настройки.
3. Выберите функцию, которую необходимо выполнить.

**Примечание.** Нажмите клавишу ввода ENTER (RETURN) для добавления нескольких строк текста.

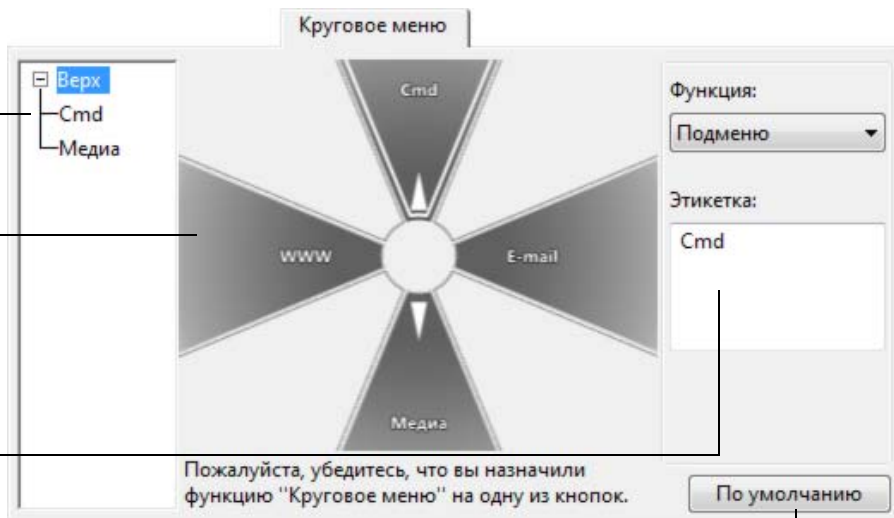

Восстановление настроек по умолчанию для текущего отображения кругового меню.

## РАБОТА С DISPLAY TOGGLE (ПЕРЕКЛЮЧЕНИЕМ ЭКРАНОВ)

Функция ПЕРЕКЛЮЧЕНИЕ ЭКРАНОВ доступна только для систем с несколькими мониторами. Данная функция позволяет работать с планшетом как на всех экранах, так и на одном. См. раздел [отображение на несколько мониторов](#).

После задания одной из клавиш ExpressKey функции ПЕРЕКЛЮЧЕНИЕ ЭКРАНОВ можно нажимать эту клавишу для последовательного переключения текущего отображения планшета между базовым отображением (текущая установка вкладки ОТОБРАЖЕНИЕ) и другими мониторами. Например:

1. Вся область отображения в системе с несколькими мониторами настроена на режим расширенного монитора и предназначена для рабочей области планшета Intuos4.
2. Нажатие кнопки инструмента, которой была назначена функция ПЕРЕКЛЮЧЕНИЕ ЭКРАНОВ последовательно переключает отображение планшета на следующий экран.

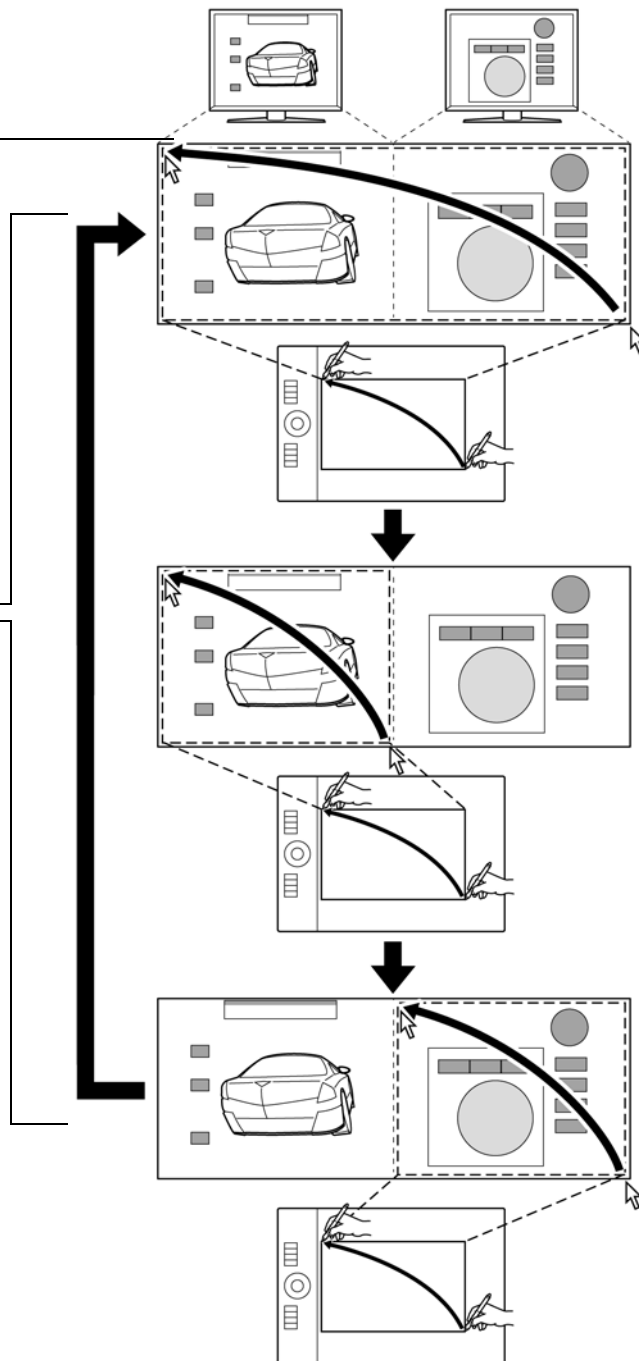



В панели управления планшетом Wacom после установки планшета Intuos4 в системе с несколькими мониторами вкладка ПЕРЕКЛЮЧЕНИЕ ЭКРАНОВ становится доступна автоматически. Эта вкладка позволяет задать, какой монитор будет включен в последовательность переключения.

На вкладке ПЕРЕКЛЮЧЕНИЕ ЭКРАНОВ для всех мониторов по умолчанию выбрана последовательность переключения. Снимите флажок с мониторов, удаляемых из последовательности переключения.

- Базовое отображение для планшета и дисплея определено на вкладке ОТОБРАЖЕНИЕ. По умолчанию оно включает все мониторы, за исключением тех случаев, когда какой-либо монитор на вкладке ОТОБРАЖЕНИЕ определен в качестве основного.
- При переключении на следующий монитор активная область для каждого инструмента отображается на этот монитор (в РЕЖИМЕ ПЕРА).
- Еще одно переключение после последнего проверенного монитора возвращает систему к базовому отображению.

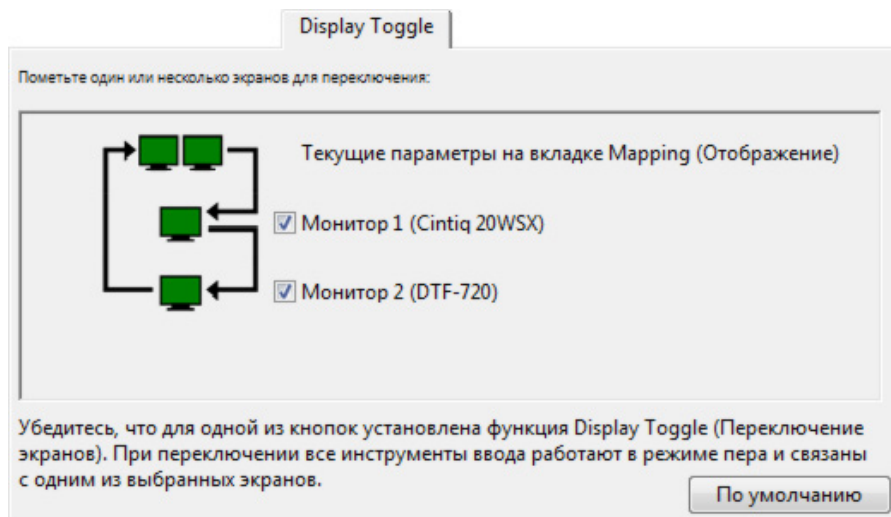

**Внимание.** При использовании параметров для положения определенного приложения с ПЕРЕКЛЮЧЕНИЕ ЭКРАНОВ, убедитесь, что каждое специализированное приложение в списке ПРИЛОЖЕНИЕ (включая ВСЕ ОСТАЛЬНЫЕ) имеет кнопку инструмента, назначенную для функции ПЕРЕКЛЮЧЕНИЕ ЭКРАНОВ. Самый простой способ сделать это – назначить ПЕРЕКЛЮЧЕНИЕ ЭКРАНОВ клавише ExpressKey до создания любых настроек для отдельных приложений.

Обратите внимание, что любое из следующих действий вернет последовательность переключения к базовому отображению:

- Запуск графического приложения, поддерживающего чувствительность к давлению.
- Выход или перезагрузка системы.
- Переключение пользователей (Быстрое переключение пользователей).
- Переход системы в спящий режим.
- Изменение параметров вкладки ОТОБРАЖЕНИЕ или ПЕРЕКЛЮЧЕНИЕ ЭКРАНОВ.
- Изменение разрешения или количества дисплеев в системе.
- Использование функции ПЕРЕКЛЮЧЕНИЕ РЕЖИМОВ....
- Выбор "РЕЖИМ ПЕРА" или "РЕЖИМ МЫШИ" в [КРУГОВОМ МЕНЮ](#).

**Совет.** Для переключения между мониторами без включения параметра "весь дисплей" отключите первый дисплей на вкладке ПЕРЕКЛЮЧЕНИЕ ЭКРАНОВ. Затем перейдите на вкладку ОТОБРАЖЕНИЕ и задайте текущую "ОБЛАСТЬ ЭКРАНА" на первом дисплее.

## РАБОТА С НЕСКОЛЬКИМИ ИНСТРУМЕНТАМИ

Панель управления планшетом Wacom разработана так, чтобы помогать настраивать и отслеживать параметры настройки инструментов Intuos4. Инструмент, используемый для вызова панели управления, выбирается автоматически, и отображаются вкладки, соответствующие данному инструменту.

Все инструменты Intuos4 обладают собственным идентификатором инструмента Tool ID, который делает каждый инструмент уникальным. Любые пользовательские настройки работают только в отношении конкретного инструмента, для которого они были сделаны. Идентичные инструменты Intuos4 показаны как устройства с номерами. Выбранный инструмент подсвечивается.

В списке ИНСТРУМЕНТ показан значок Функции по каждому инструменту Intuos4, который использовался на планшете.

Если параметры для отдельного приложения не были добавлены, будет показан значок ВСЕ и настройки инструмента будут применены ко всем приложениям.

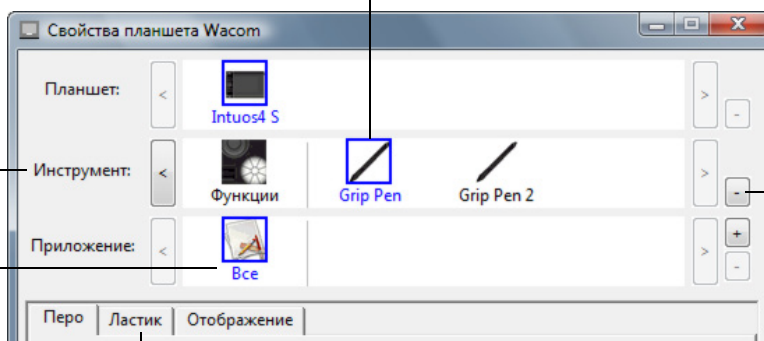

Удаляет выбранный инструмент.

Кнопка неактивна, когда имеется только один элемент в списке.

Значок Функции удалить нельзя.

Настройки вкладки применяются только к выбранному инструменту и приложению.

**Совет.** Каждый инструмент можно переименовать, выполнив двойной щелчок на значке инструмента и введя новое имя. Значок Функции переименовать нельзя.

**Для внесения инструмента в список панели управления "ИНСТРУМЕНТ"** просто воспользуйтесь этим инструментом на планшете Intuos4.

- При первом использовании инструмента на планшете он будет работать с соответствующими параметрами по умолчанию для этого инструмента, а не с пользовательскими настройками для других инструментов, даже если эти устройства идентичны. Если Панель управления планшетом Wacom открыта, то инструмент автоматически добавляется в список TOOL (Инструмент), и его можно настраивать, меняя параметры на вкладке.
- Когда инструмент, добавленный в список TOOL (Инструмент), выбран, на соответствующей вкладке отображаются параметры для данного инструмента. Любые изменения параметров на вкладке будут применены к этому инструменту. Сделанные вами изменения вступают в силу немедленно.

**Для удаления выбранного инструмента из списка "ИНСТРУМЕНТ"** в списке "ИНСТРУМЕНТ" щелкните на кнопке [ - ]. В появившемся диалоговом окне нажмите "Удалить", подтверждая свой выбор. Выбранный инструмент удаляется из списка вместе с любыми пользовательскими настройками, созданными для этого инструмента. Удаленный инструмент можно снова добавить в список "ИНСТРУМЕНТ", поместив его на планшет.

## НАСТРОЙКИ ДЛЯ ОТДЕЛЬНОГО ПРИЛОЖЕНИЯ

Можно настроить инструменты Intuos4 для использования в конкретном приложении. Например, может понадобиться настроить кончик пера как твердый в одном приложении и как мягкий - в другом. Список ПРИЛОЖЕНИЕ позволяет добавлять отдельные приложения в список и затем настраивать параметры инструмента для этого приложения.

- Если настройки для отдельного приложения отсутствуют, а в списке "ИНСТРУМЕНТ" выбран какой-либо инструмент, в списке "ПРИЛОЖЕНИЕ" будет показан значок "ВСЕ", в котором находятся настройки инструментов, используемые во всех приложениях. В примере ниже для мыши не были созданы настройки для работы в отдельных приложениях, поэтому показан значок "ВСЕ", а настройки мыши будут одинаковыми во всех приложениях.



- Если в списке "ПРИЛОЖЕНИЕ" имеются настройки для отдельного приложения, то значок "ВСЕ" изменяется на "ВСЕ ОСТАЛЬНЫЕ", а для вновь добавленных приложений отображается значок приложения.

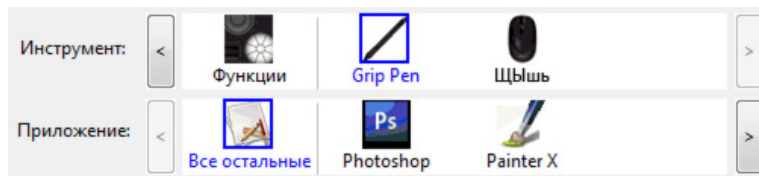

В примере выше для ПЕРА GRIP PEN были добавлены настройки отдельных приложений. При выборе значка "ВСЕ ОСТАЛЬНЫЕ" и изменении параметров на вкладке, эти изменения будут применены к ПЕРУ GRIP PEN во всех приложениях, кроме тех, что были добавлены в список "ПРИЛОЖЕНИЕ". При выборе значка для приложения и изменении параметров на вкладке эти изменения будут применены к работе ПЕРА GRIP PEN только при его использовании в данном приложении.

При создании параметров для отдельных приложений создается отдельная группа настроек для выбранного инструмента или приложения. См. последующие разделы для получения дополнительных сведений:

[Создание настроек для отдельного приложения](#)

[Изменение настроек для отдельного приложения](#)

[Удаление настроек для отдельного приложения](#)

**Совет.** Чтобы просмотреть настройки функции клавиш ExpressKeys или сенсорного кольца Touch Ring для текущего активного приложения, настройте клавиши ExpressKey на "ПОКАЗАТЬ НАСТРОЙКИ" и нажимайте кнопки.

## СОЗДАНИЕ НАСТРОЕК ДЛЯ ОТДЕЛЬНОГО ПРИЛОЖЕНИЯ

Сначала выберите планшет и инструмент, для которого необходимо создать такие параметры. Затем в списке "ПРИЛОЖЕНИЕ" щелкните кнопку [ + ], вызывая диалоговое окно Добавление приложения для создания отдельных настроек.

Выберите один из двух методов выбора приложения:

- Откройте приложение, для которого необходимо создать отдельные настройки, и затем выберите это приложение в окне ТЕКУЩИЕ ОТКРЫТЫЕ ПРИЛОЖЕНИЯ.
- ПРОСМОТРИТЕ окно, чтобы найти исполняемый файл для любого приложения, установленного на компьютере.

Выбранное приложение будет добавлено в окно "ВЫБРАННОЕ ПРИЛОЖЕНИЕ", где отображается имя выбранного приложения.

Для завершения процедуры нажмите ОК.

**Примечание.** Если у двух программ имена исполняемых файлов совпадают, то пользовательские настройки для них также будут одинаковы.

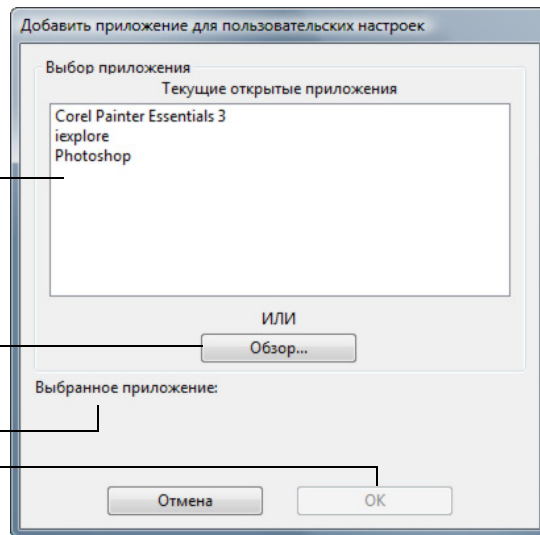

После добавления приложения его значок появляется в списке "ПРИЛОЖЕНИЕ", если соответствующий инструмент будет выбран в списке "ИНСТРУМЕНТ". Выберите приложение и затем настройте параметры на вкладке панели управления для инструмента и выбранного приложения.

После создания параметров для отдельного приложения те приложения, которые не были настроены таким образом, будут использовать параметры инструментов, приведенные в пункте "ВСЕ ОСТАЛЬНЫЕ".

**Совет.** Сначала настройте параметры для одного приложения. После освоения процесса можно создать специфические параметры и для других приложений.

## ИЗМЕНЕНИЕ НАСТРОЕК ДЛЯ ОТДЕЛЬНОГО ПРИЛОЖЕНИЯ

Для изменения настроек инструмента для отдельного приложения выберите инструмент и приложение, а затем настройте параметры на вкладке панели управления.

## УДАЛЕНИЕ НАСТРОЕК ДЛЯ ОТДЕЛЬНОГО ПРИЛОЖЕНИЯ

Удаление параметров настроек для отдельного приложения

1. В списке "ИНСТРУМЕНТ" выберите инструмент, для которого необходимо удалить настройки для отдельного приложения. Затем в списке "ПРИЛОЖЕНИЕ" выберите приложение, которое необходимо удалить.
2. В списке "ПРИЛОЖЕНИЕ" щелкните кнопку [ – ]. В появившемся диалоговом окне нажмите "Удалить", подтверждая свой выбор. Выбранное приложение удаляется из списка вместе с любыми пользовательскими настройками для инструментов, созданными для него.

**Подсказка:** чтобы быстро удалить все настройки отдельных приложений для одного инструмента удалите этот инструмент из списка ИНСТРУМЕНТ. Затем поместите инструмент обратно на планшет. Инструмент снова будет добавлен в список "ИНСТРУМЕНТ" с параметрами по умолчанию.

## ПОИСК И УСТРАНЕНИЕ НЕИСПРАВНОСТЕЙ

Как правило, планшет будет функционировать без ошибок. Но при появлении проблем компания Wacom рекомендует выполнить описанные ниже действия.

1. Если драйвер планшета Wacom не загружается нормально, в первую очередь выполните рекомендуемые действия для каждого сообщения об ошибке, появившегося на экране. Если проблема не решена, см. процедуры поиска ошибок в данной главе.
2. См. раздел [таблицы поиска неисправностей](#). Описание возникшей проблемы может быть приведено в таблице, можно применить описанный способ решения.
3. Для получения обновленной информации см. файл "Read Me" планшета Wacom.
4. Проверка планшета и средств ввода (инструментов). См. разделы [проверка планшета](#) и [проверка инструментов](#).
5. Если возникает проблема совместимости Intuos4 с новым устройством или программным обеспечением, см. информацию о загрузке обновленной версии драйвера в разделе [загрузка драйверов](#). Для обеспечения совместимости с новыми продуктами компания Wacom периодически обновляет драйвер.
6. Просмотрите "Часто задаваемые вопросы (FAQs)" на сайте компании Wacom для вашего региона.
7. Если предложения из данного руководства испробованы и не дали решения проблемы, свяжитесь со службой технической поддержки компании Wacom. Информацию о поддержке для вашего региона см. в разделе [возможности технической поддержки](#) и файле Read Me.

[Проверка планшета](#)

[Проверка инструментов](#)

[Таблицы поиска неисправностей](#)

[Возможности технической поддержки](#)

[Загрузка драйверов](#)

## ПРОВЕРКА ПЛАНШЕТА

1. Включите компьютер и подождите - дождитесь полной загрузки операционной системы.
2. **Проверьте подключение планшета.** Индикатор состояния планшета загорится при правильном подключении планшета к компьютеру и определении его в качестве USB-устройства. Если индикатор горит, перейдите к шагу 3.

Если индикатор состояния не горит, а компьютер включен и операционная система полностью загружена, выполните следующее:

- Убедитесь, что USB-кабель планшета надежно подключен к работающему USB-порту компьютера. Intuos4 требует подключения к первичному порту USB (расположенному непосредственно на вашем компьютере) или к концентратору USB с питанием.
- При подключении планшета к концентратору USB с питанием убедитесь, что концентратор USB надлежащим образом подсоединен к компьютеру и работает.
- Подсоедините планшет к другому USB-порту с питанием или к USB-порту с питанием другого компьютера.
- Если индикатор состояния планшета не загорается, когда компьютер включен и операционная система полностью загружена, возможно, USB-порт отключен. Убедитесь, что планшет подключен к активному порту USB.

**Примечание.** Для получения наилучших результатов при разрешении проблемы отсутствия подачи питания на планшет (светодиодный индикатор питания не горит) подключите планшет непосредственно к системному порту USB, расположенному на вашем компьютере. Временно отключите все внешние концентраторы, пока не определите, что система распознала планшет и что он нормально работает. При нормальной работе планшета затем его можно переподключить к USB-концентратору с питанием.

### 3. Проверка пера Grip Pen.

- Переместите перо через рабочую область планшета; курсор на экране должен переместиться в том же направлении.
- Нажмите кончиком пера на поверхность планшета. Индикатор состояния должен загореться.
- Далее, не нажимая на кончик пера, держите перо на высоте примерно в 10 мм над поверхностью планшета и нажмите на боковую кнопку. Индикатор состояния должен снова загореться.
- Переверните перо и нажмите ластиком на поверхность планшета; индикатор состояния должен загореться.
- Для получения подробной информации см. [проверка инструментов](#).

### 4. Проверка сенсорного кольца Touch Ring. См. раздел [проверка инструментов](#).

### 5. Проверка клавиш ExpressKeys. См. раздел [проверка инструментов](#).

### 6. Проверьте мышь Intuos4 и другие инструменты. См. раздел [проверка инструментов](#).

### 7. Если данные тесты не пройдены, возможно, инструмент для ввода или планшет неисправны. См. раздел [возможности технической поддержки](#).

### 8. После проведения проверки измените конфигурацию планшета и инструментов, установив первоначально используемые значения параметров с помощью панели управления планшета Wacom.

## ПРОВЕРКА ИНСТРУМЕНТОВ

Если инструмент ввода не работает правильно, сначала необходимо проверить, какие функции ему назначены, или же установить для него параметры по умолчанию.

- Чтобы быстро вернуть инструменту параметры по умолчанию, удалите инструмент из списка "ИНСТРУМЕНТ", щелкнув в списке панели управления кнопку [ – ].
- После удаления инструмента поместите его снова на планшет. Инструмент снова будет добавлен в список "ИНСТРУМЕНТ" с параметрами по умолчанию.

Чтобы проверить инструменты ввода:

- Откройте панель управления планшета Wacom и щелкните кнопку "СВЕДЕНИЯ О". В появившемся диалоговом окне щелкните "ДИАГНОСТИРОВАТЬ...". В диалоговом окне "ДИАГНОСТИКА" будет показана динамическая информация по аппаратной части планшета и координатно-указательным устройствам.
- Если к системе подключено несколько планшетов, выберите планшет, инструменты для которого проверяются, в колонке ИНФОРМАЦИЯ О ПЛАНШЕТЕ.
- При тестировании планшета и инструментов используйте информацию, представленную в диалоговом окне "ДИАГНОСТИКА".

**Примечание.** При проверке кнопок инструмента, если кнопке назначена функция КРУГОВОЕ МЕНЮ или ОТКРЫТЬ/ЗАПУСТИТЬ..., эта функция должна выполняться, когда кнопка нажата. В таком случае, возможно, следует изменить назначенную функцию перед проверкой.

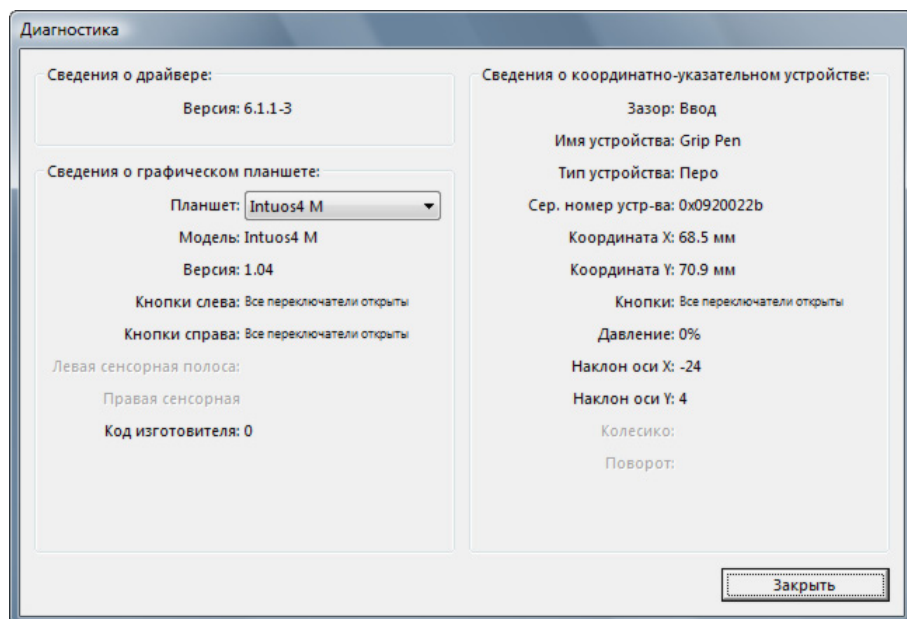

[Проверка пера](#)

[Проверка сенсорного кольца  
Touch Ring](#)

[Проверка клавиш ExpressKeys](#)

[Проверка мыши](#)



## ПРОВЕРКА ПЕРА

1. Наблюдая за колонкой ИНФОРМАЦИЯ О КООРДИНАТНО-УКАЗАТЕЛЬНЫХ УСТРОЙСТВАХ, проведите инструментом Intuos4 на расстоянии не более 10 мм от активной области планшета. При этом должны отображаться значения пунктов [ЗАЗОР](#), НАИМЕНОВАНИЕ УСТРОЙСТВА, ТИП УСТРОЙСТВА и СЕРИЙНЫЙ НОМЕР УСТРОЙСТВА. Если к системе подключено несколько планшетов, убедитесь, что в колонке ИНФОРМАЦИЯ О ПЛАНШЕТЕ выбран тот ПЛАНШЕТ, инструменты для которого проверяются.
2. Переместите инструмент вдоль поверхности планшета. Значения данных X и Y должны меняться, отражая изменение положения инструмента.
3. Проверка кнопок пера Intuos4. Индикатор состояния планшета загорается каждый раз при щелчке кончиком инструмента, нажатии боковой кнопки или нажатии ластиком инструмента на планшет.

- Щелкните на поверхности планшета кончиком инструмента – состояние кнопок КНОПКИ и значение ДАВЛЕНИЕ должны измениться. Показатель ДАВЛЕНИЕ должен измениться от 0% (приблизительно) при отсутствии нажатия примерно до 100% при полном нажатии.
- Нажмите боковую кнопку, не нажимая кончиком инструмента на планшет – состояние показателя КНОПКИ должно измениться.  
(Для пера Intuos4 это необходимо сделать для обоих положений двусторонней кнопки).

<b>Перо</b>	Наконечник = 1
	Двухсторонняя кнопка (нижнее положение) = 2
	Двухсторонняя кнопка (верхнее положение) = 3
	Ластик = 1

---

<b>Аэрограф</b>	Наконечник = 1
	Боковая кнопка = 2
	Ластик = 1

- Нажмите ластиком инструмента на планшет – состояние кнопок ПЕРЕКЛЮЧАТЕЛИ и значение ДАВЛЕНИЕ должны измениться. Показатель Давление должен измениться от 0% (приблизительно) при отсутствии нажатия примерно до 100% при полном нажатии.
  - На аэрографе переместите колесико вперед – значение КОЛЕСИКО уменьшится примерно до 0, когда колесико будет прокручено полностью вперед. Переместите колесико назад – значение КОЛЕСИКО возрастет примерно до 1000, когда селектор будет прокручен полностью назад.
4. Проверьте наклон для оси x, переместив перо из вертикального положения вправо; значение НАКЛОН по оси X должно измениться примерно от 0 до +60. Теперь переместите инструмент влево от вертикали; значение НАКЛОН по оси X должно измениться примерно от 0 до -60.
  5. Проверьте наклон для оси y, переместив перо из вертикального положения вперед к нижней части планшета; значение НАКЛОН по оси Y должно измениться примерно от 0 до +60. Теперь переместите инструмент к верхней части планшета; значение НАКЛОН по оси Y должно измениться примерно от 0 до -60.
  6. При тестировании пера Art Pen проверьте вращение пера, удерживая перо вертикально и поворачивая его вокруг своей оси. Отображаемое значение ВРАЩЕНИЕ должно измениться.
  7. По окончании щелкните кнопку ЗАКРЫТЬ, чтобы выйти из этого диалогового окна.

## ПРОВЕРКА СЕНСОРНОГО КОЛЬЦА TOUCH RING

1. В открытом диалоговом окне **Диагностика** следите за колонкой **Информация о планшете** при проверке сенсорного кольца Touch Ring. Если к системе подключено несколько планшетов, убедитесь, что в колонке **Информация о планшете** выбран именно тот планшет, который проверяется.
2. Перемещайте палец по всей окружности сенсорного кольца Touch Ring. При прикосновении и перемещении пальца по сенсорному кольцу Touch Ring число **Левый сенсор** или **Правый сенсор** укажет текущее положение пальца на сенсорном кольце Touch Ring.
3. Нажмите кнопку-переключатель сенсорного кольца для переключения между четырьмя настраиваемыми режимами. При переключении между режимами должны загораться соответствующие индикаторы. В диалоговом окне **Диагностика** состояние кнопки также отображается как **Кнопки слева**.

**Примечание.** Если для одной из функций выбрано значение **Пропустить**, соответствующий индикатор будет пропущен в последовательности переключения.

4. По окончании щелкните кнопку **"Закреть"**, чтобы выйти из этого диалогового окна.

**Важно!** В некоторых приложениях управление функциями сенсорного кольца Touch Ring может определяться настройками приложения, вне зависимости от настроек планшета. Возможно, при проверке сенсорного кольца Touch Ring следует закрыть все открытые приложения, за исключением панели управления Wacom Tablet. Для получения подробной информации см. [использование интегрированных приложений для управления планшетом](#).

## ПРОВЕРКА КЛАВИШ EXPRESSKEYS

1. В открытом диалоговом окне **Диагностика** следите за колонкой **Информация о планшете** при проверке каждой клавиши ExpressKey. Если к системе подключено несколько планшетов, убедитесь, что в колонке **Информация о планшете** выбран именно тот планшет, который проверяется.
2. Проверьте клавиши на планшете, щелкая по ним (по одной). Каждый раз при нажатии кнопки ее номер будет появляться напротив категории **Клавиши слева**.
3. На самом планшете проверьте также, что значок ExpressKeys отображается для каждой соответствующей клавиши ExpressKey.
4. По окончании щелкните кнопку **Закреть**, чтобы выйти из этого диалогового окна.

**Важно!** Помните, что в некоторых приложениях управление функциями клавиш ExpressKey может определяться настройками приложения, вне зависимости от настроек планшета. Возможно, при проверке клавиш ExpressKey следует закрыть все открытые приложения, за исключением панели управления Wacom Tablet. Для получения подробной информации см. [использование интегрированных приложений для управления планшетом](#).

## ПРОВЕРКА МЫШИ

1. При открытом диалоговом окне "Диагностика" поместите мышь Intuos4 в активную область планшета и проверьте кнопки мыши, щелкнув каждую из них. Индикатор состояния планшета должен загореться, а состояние показателя ПЕРЕКЛЮЧАТЕЛИ должно измениться для каждой нажатой кнопки.

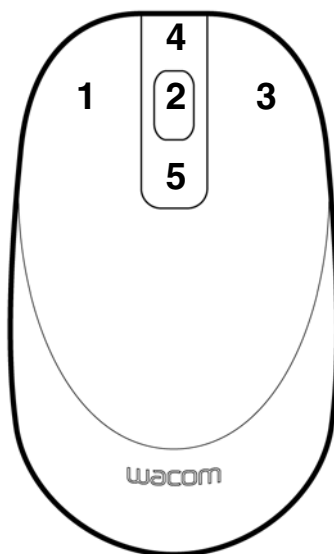

2. Когда диалоговое окно "Диагностика" открыто первый раз, значение показателя КОЛЕСИКО должно быть 0. Переместите колесико назад. Значение показателя КОЛЕСИКО должно измениться с 0 на +1.
3. Переместите колесико вперед. Значение показателя КОЛЕСИКО должно измениться на -1.
4. По окончании щелкните кнопку "ЗАКРЫТЬ", чтобы выйти из этого диалогового окна.

## ТАБЛИЦЫ ПОИСКА НЕИСПРАВНОСТЕЙ

При возникновении проблем с инструментами Intuos4 или планшетом см. приведенные ниже таблицы. Описание возникшей проблемы может быть приведено в таблице, можно применить описанный способ решения. Обновленную информацию см. в файле Read Me.

Для получения дополнительной информации зайдите на сайт компании Wacom по адресу: <http://www.wacom.com/productsupport>.

[Общие проблемы](#)

[Проблемы, характерные для Windows](#)

[Проблемы, характерные для Macintosh](#)

### ОБЩИЕ ПРОБЛЕМЫ

На компьютере нет свободного порта USB.	Проверьте, нет ли доступного порта USB на концентраторе USB с питанием. Если таковой отсутствует, необходимо добавить концентратор USB с питанием или плату USB.
Индикаторы состояния планшета не горят. Индикатор состояния не загорается при использовании пера, мыши или кнопки-переключателя сенсорного кольца Touch Ring.	Убедитесь, что USB-кабель планшета должным образом подключен к работающему USB-порту. Убедитесь, что кабель USB планшета подсоединен к первичному порту USB (непосредственно в компьютере) или к концентратору USB с питанием. При подключении планшета к концентратору USB с питанием, убедитесь, что концентратор USB подключен к работающему порту USB компьютера и работает сам.
После подключения планшета появится сообщение, указывающее, что устройство USB нуждается в большей мощности питания, чем доступно.	Убедитесь, что планшет включен в первичный порт USB на компьютере или в концентратор USB с питанием, подсоединенный к компьютеру.
При работе с сенсорным кольцом Touch Ring с помощью пера плохо работает.	Сенсорное кольцо Touch Ring разработано для работы пальцами и не работает при использовании кончика пера.
Перо работает только в РЕЖИМЕ МЫШИ и не реагирует на нажим при рисовании.	Драйвер планшета не установлен или не загрузился должным образом. <ul style="list-style-type: none"> <li>Убедитесь, что драйвер планшета установлен и функционирует нормально.</li> <li>Вставьте установочный CD Intuos в компьютер и установите драйвер планшета.</li> </ul>
Перо не реагирует на давление при рисовании.	Некоторые приложения требуют включения чувствительности к нажиму в самом приложении или выбранном инструменте до того, как перо будет восприниматься как чувствительный к нажиму инструмент.
Трудно выполнить щелчок.	Попробуйте увеличить значение параметра ЧУВСТВИТЕЛЬНОСТЬ ПЕРА. См. раздел <a href="#">регулировка чувствительности к нажиму и двойного щелчка</a> .





Трудно выполнить двойной щелчок.

- Для выполнения двойного щелчка используйте боковую кнопку. Просмотрите технику выполнения в [выполнение щелчков](#).
- Убедитесь, что вы быстро ударяете одно и то же место в рабочей области планшета дважды.
- Попробуйте увеличить значение параметра РАССТОЯНИЕ двойного щелчка наконечником. См. раздел [регулировка чувствительности к нажиму и двойного щелчка](#).
- Попробуйте увеличить значение параметра Чувствительность ПЕРА. См. раздел [регулировка чувствительности к нажиму и двойного щелчка](#).
- Настройте клавишу ExpressKey на Двойной щелчок и используйте его для вызова двойных щелчков.
- **Windows.** Попробуйте настроить систему на запуск программ одним щелчком. См. раздел [выполнение щелчков](#).

Перо выбирает все, не прекращая рисования.

Откройте панель управления планшета Wacom и перейдите на вкладку "ПЕРО". Переместите ползунок "Чувствительность наконечника" по направлению к "ЖЕСТКО" или выберите "Дополнительно" и увеличьте значения параметра "Порог чувствительности к щелчку". Если улучшений не произошло, обратитесь к разделу [проверка инструментов](#).

Ластик выделяет все или стирает без остановки.

Откройте панель управления планшета Wacom и перейдите на вкладку "Ластик". Переместите ползунок "Чувствительность ластика" по направлению к "ЖЕСТКО" или выберите "Дополнительно" и увеличьте значения параметра "Порог чувствительности к щелчку". Если улучшений не произошло, обратитесь к разделу [проверка инструментов](#).

При рисовании пером или выполнении мазков штрихи появляются с задержкой.

Откройте панель управления планшета Wacom и перейдите на вкладку "ПЕРО". Попробуйте уменьшить РАССТОЯНИЕ двойного щелчка наконечником (см. [регулировка чувствительности к нажиму и двойного щелчка](#)). Если это не помогает, попробуйте перетащить ползунок РАССТОЯНИЕ двойного щелчка наконечником в положение Выкл, чтобы отключить поддержку двойного щелчка.

При выполнении щелчков, рисовании или при письме приходится сильно нажимать на перо.

Откройте панель управления планшета Wacom и перейдите на вкладку "ПЕРО". Переместите ползунок "Чувствительность наконечника" по направлению к "ЖЕСТКО" (Мягкий) или выберите "Дополнительно" и уменьшите значения параметров "Чувствительность" и "Порог чувствительности к щелчку".

Кончик пера не работает.

Убедитесь, что используется оригинальное перо, поставляемое с Intuos4. Другие перья могут не функционировать должным образом с планшетом.

Убедитесь, что при нажатии на кончик пера индикатор состояния планшета загорается. Если этого не происходит, возможно, оборудование неисправно. См. раздел [проверка инструментов](#).

Посмотрите на вкладку на панели управления "ПЕРО" и убедитесь, что наконечнику пера назначена функция "Щелчок".

Изменение настроек функции для инструментов ввода не приводит к каким-либо изменениям.

Убедитесь, что изменены настройки именно для инструмента и приложения, которое используется. См. разделы [работа с несколькими инструментами](#) и [настройки для отдельного приложения](#).





Боковая кнопка пера не работает.

Убедитесь, что используется оригинальное перо, поставляемое с Intuos4 или дополнительное перо Intuos4. Другие перья могут не функционировать должным образом с планшетом.

Убедитесь, что вы нажимаете боковую кнопку, когда кончик пера находится на высоте не более 10 мм над поверхностью планшета – проделайте это, не нажимая на кончик пера.

В панели управления планшета Wacom удостоверьтесь, что боковой кнопке назначена функция, которая и должна срабатывать для используемого приложения и инструмента.

Также проверьте "Режим боковых кнопок". Когда выбрана настройка "Щелчок и касание" при касании наконечника пера поверхности планшета для осуществления щелчка сначала потребуется нажать боковую кнопку. См. раздел [настройка кнопок инструментов](#).

Убедитесь, что при нажатии на боковую кнопку индикатор состояния планшета загорается. Если этого не происходит, возможно, оборудование неисправно. См. раздел [проверка инструментов](#).

Экран курсора возвращается назад.

Не оставляйте инструмент Intuos4 на планшете, когда он не используется или когда используется другой инструмент. Перо или мышь, оставленные на планшете, могут помешать перемещению курсора при использовании других инструментов.

Курсор не удается переместить в нужную точку экрана, или нарисованная линия не соответствует положению указателя в приложениях для рисования.

Откройте панель управления планшета Wacom и перейдите на вкладку ОТОБРАЖЕНИЕ. Убедитесь, что выбран РЕЖИМ ПЕРА и что параметр ОБЛАСТЬ ЭКРАНА установлен на значение Полностью для выбранного инструмента и приложения. Если это сделать не удастся, нажмите кнопку DEFAULT для возврата к стандартному отображению планшета на экран. Если проблема не устранена, сбросьте параметры настройки планшета.

Компьютер не переходит в спящий режим.

Когда инструменты ввода Intuos4 не используются, удалите их с поверхности планшета, в противном случае планшет будет продолжать передавать данные, не давая компьютеру "заснуть".

При использовании планшета курсор движется хаотически и проскакивает.

В редких случаях планшет может воспринимать радиочастотные помехи от монитора или расположенной неподалеку АМ-радиостанции. Если заметны помехи от монитора, попробуйте отодвинуть планшет как минимум на 15 см от монитора, изменить частоту кадров или разрешение монитора.

При использовании Intuos4 в системе с несколькими мониторами нельзя использовать кончик пера для управления другим монитором (мониторами).

Проверьте, установлена ли клавиша ExpressKey в режим ПЕРЕКЛЮЧЕНИЕ ЭКРАНОВ и не нажата ли она случайно. См. [Работа с Переключением экранов](#).

Убедитесь, что "Область экрана" в ОТОБРАЖЕНИЕ установлена на "Полностью".

Можно также использовать перо для управления другими мониторами в РЕЖИМЕ МЫШИ. Для использования РЕЖИМА МЫШИ сначала установите кнопку пера в режим ПЕРЕКЛЮЧЕНИЕ РЕЖИМОВ.... Затем можно использовать кнопку для переключения между РЕЖИМОМ ПЕРА и РЕЖИМОМ МЫШИ.





При работе в некоторых приложениях клавиши ExpressKeys или сенсорное кольцо Touch Ring выполняют функции, отличные от настроек в панели управления планшета Wacom.

В некоторых приложениях управление функциями сенсорного кольца Touch Ring может определяться настройками приложения, вне зависимости от настроек планшета.

- Если функция клавиши ExpressKey определяется приложением, на индикаторе клавиши ExpressKey автоматически отображается либо название новой функции, либо надпись Определено приложением.
- См. раздел [использование интегрированных приложений для управления планшетом](#).

При использовании настроек для отдельного приложения убедитесь, что обновляются настройки именно для данного приложения.

Планшет настроен на клавиши EXPRESSKEYS СПРАВА или клавиши EXPRESSKEYS СЛЕВА, но на экране входа планшет выглядит перевернутым.

Переустановите драйвер графического планшета с установочного CD Intuos и измените ориентацию планшета по умолчанию. Подробные сведения см. в разделе [настройка ориентации планшета](#).

## ПРОБЛЕМЫ, ХАРАКТЕРНЫЕ ДЛЯ WINDOWS

Возможно, настройки планшета неверны, или вы хотите убедиться, что установлены значения всех настроек по умолчанию.

Удалите настройки планшета следующим образом.

Сначала закройте все приложения. Щелкните значок ПУСК и выберите ВСЕ ПРОГРАММЫ. Затем выберите ПЛАНШЕТ WACOM и ПРОГРАММА ДЛЯ РАБОТЫ С НАСТРОЙКАМИ ГРАФИЧЕСКОГО ПЛАНШЕТА. В открывшемся диалоговом окне нажмите кнопку УДАЛИТЬ МОИ НАСТРОЙКИ для удаления настроек текущего пользователя.

Для удаления настроек нескольких пользователей в ОС Windows Vista или XP нажмите кнопку УДАЛИТЬ в меню "Настройки всех пользователей".

Обратите внимание, что для удаления настроек всех пользователей необходимо иметь права администратора. Перезапустите любые запущенные в настоящий момент приложения, работающие с планшетом.

Если предварительно сохранить резервную копию файла настроек, то настройки планшета легко можно будет восстановить, щелкнув кнопку ВОССТАНОВИТЬ... в "Мои настройки".

После изменения в панели управления мышью обычной мыши на мышшь для левши (или наоборот) кончик пера не работает нормально и кнопки мыши Intuos4 работают наоборот.

Перезапустите Windows для правильного распознавания параметров инструментов Wacom.



## ПРОБЛЕМЫ, ХАРАКТЕРНЫЕ ДЛЯ MACINTOSH

При запуске появляется диалоговое окно с сообщением о том, что драйвер не был загружен или настройки планшета не были созданы.

Планшет не был обнаружен при запуске системы. Убедитесь, что USB-кабель планшета надежно подключен к работающему USB-порту компьютера. Убедитесь, что светится индикатор состояния. Если планшет подключен к концентратору USB с питанием, убедитесь, что концентратор подключен и работает.

В меню ПЕРЕЙТИ выберите папку СЛУЖЕБНЫЕ ПРОГРАММЫ и запустите ПРОФИЛИРОВЩИК. Выберите USB в разделе ОБОРУДОВАНИЕ в списке СОДЕРЖИМОЕ. Отобразится список моделей планшетов USB. Если планшет USB не был найден, проверьте кабельное соединение планшета USB или подключите планшет к другому порту USB.

Если это не помогает, свяжитесь с компанией Wacom для получения технической поддержки. См. раздел [ВОЗМОЖНОСТИ ТЕХНИЧЕСКОЙ ПОДДЕРЖКИ](#).

Возможно, настройки планшета неверны, или вы хотите убедиться, что установлены значения всех настроек по умолчанию.

Удалите настройки планшета. Сначала откройте основную папку ПРИЛОЖЕНИЯ. Затем откройте папку ПЛАНШЕТ WACOM и запустите служебную программу Удалить планшет.

- **Один пользователь.** После запуска утилиты выберите ТЕКУЩИЙ ПОЛЬЗОВАТЕЛЬ и щелкните кнопку УДАЛИТЬ. Выйдите из системы, а затем зарегистрируйтесь вновь. При загрузке драйвера планшета будет создан новый файл настроек по умолчанию.
- **Несколько пользователей.** После запуска утилиты выберите ВСЕ ПОЛЬЗОВАТЕЛИ и щелкните кнопку УДАЛИТЬ. Выйдите из системы, а затем зарегистрируйтесь вновь. При загрузке драйвера планшета будут созданы новые файлы настроек по умолчанию.

Если предварительно сохранить резервную копию файла настроек, то настройки планшета легко можно будет восстановить для ТЕКУЩЕГО ПОЛЬЗОВАТЕЛЯ или ВСЕХ ПОЛЬЗОВАТЕЛЕЙ, щелкнув кнопку ВОССТАНОВИТЬ... в утилите.

**Примечание.** Не удаляйте вручную файл WACOM TABLET.PREFPANE из главной папки LIBRARY PREFERENCEPANES. Этот файл должен удаляться только при удалении драйвера планшета, и тоже только с помощью служебной программы УДАЛИТЬ ПЛАНШЕТ.







Чернила не работают с Intuos4 должным образом.

Возможно, проблема с настройками чернил. Удалите поврежденные файлы настроек следующим образом. Они будут восстановлены при включении распознавания рукописного ввода.

1. Откройте окно СИСТЕМНЫЕ НАСТРОЙКИ выберите ПОКАЗАТЬ ВСЕ, а затем пункт ЧЕРНИЛА. Затем отключите распознавание рукописного ввода.
2. В меню ПЕРЕХОД выберите пункт ДОМОЙ. Откройте папки БИБЛИОТЕКА и НАСТРОЙКИ. Удалите следующие настройки:
  - COM.APPLE.INK.FRAMEWORK.PLIST
  - COM.APPLE.INK.INKPAD.PLIST
  - COM.APPLE.INK.INKPAD.SKETCH
3. Вернитесь в меню СИСТЕМНЫЕ НАСТРОЙКИ и ЧЕРНИЛА, после чего включите распознавание рукописного ввода.
4. Проверьте функцию Чернила, воспользовавшись планшетом и пером Wacom.
5. Если проблема с Ink не устранена, свяжитесь с отделом технической поддержки Apple Support для получения дополнительной помощи. Компания Wacom не является разработчиком функции Ink, и наши возможности по оказанию технической помощи в отношении ПО сторонних производителей ограничены.



## ВОЗМОЖНОСТИ ТЕХНИЧЕСКОЙ ПОДДЕРЖКИ

Если с планшетом Wacom возникает проблема, в первую очередь сверьтесь с руководством по установке, чтобы убедиться, что устройство установлено правильно. Затем ознакомьтесь с [поиск и устранение неисправностей](#) процедурами.

Если в данном руководстве ответ не найдется, возможно, обновленная информация о вашей проблеме найдется в соответствующем файле Read Me для вашей платформы (находящемся на установочном CD Intuos). Кроме того, можно просмотреть "Часто задаваемые вопросы (FAQs)" на сайте компании Wacom для вашего региона

При наличии соединения с Интернетом можно загрузить новые драйверы с сайта Wacom для вашего региона. См. раздел [загрузка драйверов](#).

Если проблему разрешить не удастся и, по вашему мнению, планшет Wacom не работает должным образом, свяжитесь со службой поддержки Wacom для региона, где было приобретено изделие. Контактную информацию можно найти в файле Read Me планшета Wacom, находящемся на установочном CD Intuos.

При вызове находитесь за компьютером, подготовьте следующую информацию:

- Данное руководство.
- Серийный номер и номер модели планшета. (См. на обратной стороне планшета).
- Номер версии драйвера. (См. установочный CD Intuos или нажмите кнопку Инфо на панели управления планшетом Wacom).
- Марку и модель компьютера, а также номер версии операционной системы.
- Список периферийных устройств, подключенных к компьютеру.
- Название и версия приложения, использовавшегося, когда возникла проблема.
- Точный текст любого сообщения по ошибке, появившегося на экране.
- Что произошло и что вы делали, когда возникла проблема.
- Как вы пытались разрешить проблему.

## ЗАГРУЗКА ДРАЙВЕРОВ

Для поддержания совместимости с новыми продуктами компания Wacom периодически обновляет драйвер планшета. Если возникают проблемы совместимости между продуктами Intuos4 и новым аппаратным или программным обеспечением, проблему может разрешить установка нового программного драйвера для планшета Wacom (если таковой имеется), загружаемого через Интернет.

### США, Канада, Центральная и Южная Америка

Сайт: <http://www.wacom.com/productsupport> Обновления программного обеспечения.

### Европа, Ближний Восток и Африка

Сайт: <http://www.wacom.eu/downloads> Обновления программного обеспечения.

### Япония

Сайт: <http://tablet.wacom.co.jp/download> Обновления программного обеспечения.  
(Японский)

### Азиатско-Тихоокеанский регион (англ. яз.)

Сайт: <http://www.wacom-asia.com> Обновления программного обеспечения.  
(английский)

### Китай

Сайт: <http://www.wacom.com.cn> Обновления программного обеспечения.  
(Упрощенный китайский)

### Корея

Сайт: <http://www.wacomkorea.com> Обновления программного обеспечения.  
(корейский)

### Тайвань

Сайт: <http://www.wacom.com.tw> Обновления программного обеспечения.  
(традиционный китайский)

## ПРИЛОЖЕНИЕ

В данный раздел включены разнообразные сведения и советы по уходу за планшетом и инструментами, руководство по удалению программного обеспечения планшета, лицензия, гарантия, и многое другое.

[Уход за планшетом и инструментами](#)

[Замена наконечника пера](#)

[Удаление программного обеспечения](#)

[Управление настройками планшета](#)

[Изменение режима работы планшета](#)

[Установка нескольких планшетов](#)

[Расширенные возможности](#)

[Оптимизация индикаторов клавиш ExpressKeys](#)

[Использование интегрированных приложений для управления планшетом](#)

[Использование аэрографа и пера Art Pen](#)

[Lens Cursor Intuos4](#)

[Работа с AutoCAD](#)

[Возможности пера и цифрового рисования в Windows Vista](#)

[Характеристики устройства](#)

[Информация об устройстве](#)

[Заказ запасных частей и принадлежностей](#)

[Доступные запасные части и аксессуары](#)

[Помехи для радио- и телеприема](#)

[Меры предосторожности](#)

[Лицензия и гарантии \(по всему миру, кроме стран Европы, Африки и Ближнего Востока\)](#)

[Условия лицензии и гарантия \(Европа, Африка и Ближний Восток\)](#)

### УХОД ЗА ПЛАНШЕТОМ И ИНСТРУМЕНТАМИ

Содержите инструменты и поверхность планшета Intuos4 в чистоте. Пыль и частицы грязи могут притягиваться к инструментам и вызывать чрезмерный износ поверхности планшета. Регулярно очищайте поверхность планшета и инструментов мягкой влажной тканью; можно произвести очистку слабым мыльным раствором.

Не следует использовать летучие растворители, такие как разбавитель для красок или бензол, так как они могут повредить пластмассовый корпус.

Держите планшет и инструменты в сухом чистом месте и избегайте чрезмерных температур. Оптимальной является комнатная температура. Кроме того, инструменты и планшет не предназначены для разборки. Изгибание пера может вызвать его поломку. Разборка устройства аннулирует гарантию.

**Важно!** Не допускайте попадания жидкости на планшет или инструменты ввода. Не допускайте намокания планшета или кнопок инструмента (включая наконечник пера и ластик) – они содержат чувствительные электронные элементы, которые могут выйти из строя при попадании на них жидкости.

## ЗАМЕНА НАКОНЕЧНИКА ПЕРА

Состояние наконечника пера (острия) с течением времени ухудшается при нормальной работе. Сильное нажатие приводит к более быстрому износу. Замените наконечник, когда он станет слишком коротким (менее 1 мм (0,04 дюйма) или плоским.

1. Скрутите основание для доступа к пинцету для замены наконечника и сменным наконечникам.

Пинцет для замены наконечника

### Сменные наконечники

- 5 стандартных наконечников, черные
- 1 гибкий наконечник, черный и белый
- 1 штриховой наконечник, белый
- 3 жестких войлочных наконечника, серые

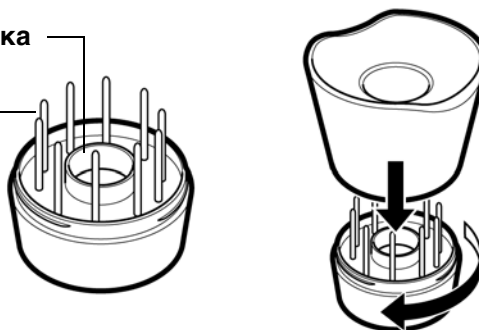

2. Захватите старый наконечник с помощью пинцета для замены наконечника, пинцета, плоскогубцев или подобного инструмента и вытащите его из пера, удерживая прямо.

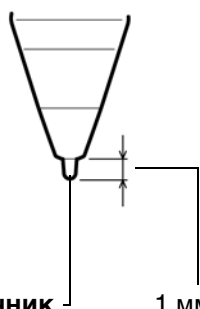

Наконечник пера

1 мм или менее

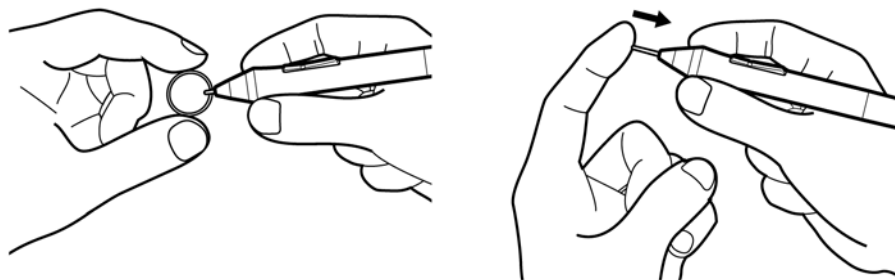

3. Затем вставьте конец нового наконечника пера прямо в корпус пера. Надавите на наконечник до упора.

**Примечание.** Штриховые наконечники имеют пружинку, что обеспечивает дополнительные тактильные ощущения при работе с пером Intuos4 или аэрографом. Они устанавливаются так же, как стандартный наконечник пера.

**Предупреждение:** Не допускайте проглатывания наконечника пера и кнопок пера детьми. Наконечник пера (острие) или боковая кнопка могут выпасть из инструмента, если ребенок попытается их вынуть.

Для заказа запасных частей см. [доступные запасные части и аксессуары](#).

**Важно!** Когда перо не используется, поместите его в подставку для пера или на стол. Когда дополнительно приобретаемый аэрограф не используется, положите его плашмя на стол. Чтобы сохранить чувствительность инструмента ввода не ставьте инструменты в стакан для карандашей вертикально на наконечник или на ластик.

## УДАЛЕНИЕ ПРОГРАММНОГО ОБЕСПЕЧЕНИЯ

Для удаления драйвера планшета Wacom из системы выполните следующую процедуру.

**Важно!** После удаления программного обеспечения планшета Wacom из системы планшет Wacom будет работать не как полнофункциональный планшет, а как обычная мышь.

**Windows Vista.** Нажмите кнопку Windows ПУСК и выберите ПАНЕЛЬ УПРАВЛЕНИЯ. В окне ПАНЕЛЬ УПРАВЛЕНИЯ щелкните значок УДАЛЕНИЕ ПРОГРАММ. В отображаемом диалоговом окне выберите ПЛАНШЕТ WACOM. Нажмите кнопку УДАЛИТЬ и выполняйте запросы для удаления драйвера планшета. (При необходимости введите имя администратора и пароль)

**Windows XP или XP x64.** Нажмите кнопку "ПУСК". В меню выберите ПАНЕЛЬ УПРАВЛЕНИЯ. Затем выберите УСТАНОВКА и УДАЛЕНИЕ ПРОГРАММ. В окне УСТАНОВКА и УДАЛЕНИЕ ПРОГРАММ выберите ПЛАНШЕТ WACOM и нажмите кнопку УДАЛИТЬ. Для удаления драйвера планшета следуйте указаниям.

**Macintosh.** В меню ВПЕРЕД выберите ПРИЛОЖЕНИЯ и откройте папку ПЛАНШЕТ WACOM. Дважды щелкните значок УДАЛИТЬ ПЛАНШЕТ и нажмите кнопку УДАЛИТЬ ПО ПЛАНШЕТА. Введите имя и пароль администратора. После завершения удаления нажмите ОК.

## УПРАВЛЕНИЕ НАСТРОЙКАМИ ПЛАНШЕТА

С помощью программы управления настройками планшета Wacom можно управлять настройками планшета для одного или нескольких пользователей.

**При работе в ОС Windows** сначала закройте все приложения. Откройте программы, щелкнув значок ПУСК и выбрав ВСЕ ПРОГРАММЫ. Затем выберите ПЛАНШЕТ WACOM и ПРОГРАММА ДЛЯ РАБОТЫ С НАСТРОЙКАМИ ГРАФИЧЕСКОГО ПЛАНШЕТА.

- Чтобы удалить настройки для текущего пользователя, нажмите кнопку УДАЛИТЬ в меню МОИ НАСТРОЙКИ.
- Чтобы удалить настройки для нескольких пользователей, нажмите кнопку УДАЛИТЬ в меню НАСТРОЙКИ ВСЕХ ПОЛЬЗОВАТЕЛЕЙ. Обратите внимание, что для удаления настроек всех пользователей необходимо иметь права администратора. Перезапустите любые запущенные в настоящий момент приложения, работающие с планшетом.
- Чтобы создать резервную копию настроек, нажмите кнопку РЕЗЕРВНОЕ КОПИРОВАНИЕ... в меню МОИ НАСТРОЙКИ.
- Чтобы восстановить настройки из резервной копии, нажмите кнопку ВОССТАНОВЛЕНИЕ... в меню МОИ НАСТРОЙКИ.

Внимательно следуйте всем запросам, отображающимся на экране.

**Чтобы открыть программу для Macintosh,** откройте основную папку ПРИЛОЖЕНИЯ. Затем откройте папку ПЛАНШЕТ WACOM и запустите служебную программу УДАЛИТЬ ПЛАНШЕТ.

- Чтобы удалить настройки, выберите ТЕКУЩИЙ ПОЛЬЗОВАТЕЛЬ или ВСЕ ПОЛЬЗОВАТЕЛИ. Затем нажмите кнопку УДАЛИТЬ. Выйдите из системы, а затем зарегистрируйтесь вновь. При загрузке драйвера планшета будет создан новый файл настроек по умолчанию.
- Чтобы создать резервную копию настроек, выберите ТЕКУЩИЙ ПОЛЬЗОВАТЕЛЬ или ВСЕ ПОЛЬЗОВАТЕЛИ. Затем нажмите кнопку РЕЗЕРВНОЕ КОПИРОВАНИЕ....
- Чтобы восстановить настройки из резервной копии, выберите ТЕКУЩИЙ ПОЛЬЗОВАТЕЛЬ или ВСЕ ПОЛЬЗОВАТЕЛИ. Затем нажмите кнопку ВОССТАНОВЛЕНИЕ....

Внимательно следуйте всем запросам, отображающимся на экране.

## ИЗМЕНЕНИЕ РЕЖИМА РАБОТЫ ПЛАНШЕТА

В списке ПЛАНШЕТ панели управления выполните двойной щелчок на значке планшета, чтобы вызвать диалоговое окно РЕЖИМ ПЛАНШЕТА. Параметр РЕЖИМ ПЛАНШЕТА применяется ко всем инструментам и приложениям.

Рекомендовано для графических приложений. Это условие по умолчанию.

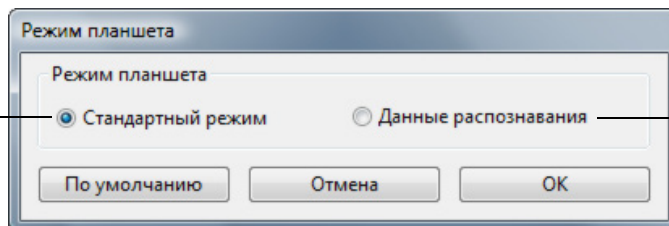

Максимальная скорость данных. Требуется для определенного программного обеспечения распознавания рукописного ввода.

## УСТАНОВКА НЕСКОЛЬКИХ ПЛАНШЕТОВ

В списке ПЛАНШЕТ имеется значок для любого поддерживаемого планшета, обнаруженного в системе. В этом списке можно выбрать планшет, к которому будут применены сделанные изменения.

**Для добавления нового планшета** подсоедините его к компьютеру.

- Для USB-планшетов система проведет поиск по портам USB. В случае обнаружения нового планшета он будет автоматически инициализирован.
- Если установлено несколько планшетов, планшет, используемый для открытия панели управления планшетами Wacom, выбирается в качестве планшета по умолчанию.

Выберите значок планшета, для которого необходимо настроить параметры инструмента и приложения.

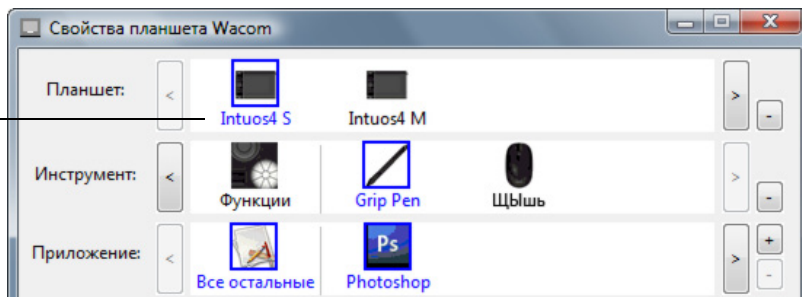

**Важно!** При установке дополнительных планшетов с системами Windows, обратите внимание на то, что функция ластика может не работать в некоторых приложениях, если используется дополнительный планшет. Функция ластика продолжит работать правильно при использовании первого планшета, добавленного к панели управления.

**Для удаления одного из нескольких планшетов из драйвера** в панели управления планшетами Wacom выберите удаляемый планшет и щелкните на кнопке [ – ], расположенной около списка ПЛАНШЕТ. Обратите внимание, что нужно будет перезапустить компьютер перед тем, как планшет можно будет повторно добавить к драйверу.

## РАСШИРЕННЫЕ ВОЗМОЖНОСТИ

На панели управления планшета Wacom щелкните кнопку Опции..., чтобы получить доступ к расширенному диалоговому окну Опции.

Параметр РЕЖИМ БОКОВЫХ КНОПОК позволяет изменить способ использования ручки для функций щелчка правой кнопки мыши и других функций щелчков. Выбрать:

- Функция НАВЕДЕНИЕ служит для выполнения щелчка без касания кончиком пера поверхности планшета.
- Функция ЩЕЛЧОК И КАСАНИЕ позволяет точно определять положение при щелчке. Когда выбрана данная настройка, при касании кончика пера поверхности планшета для осуществления щелчка сначала необходимо нажать боковую кнопку.

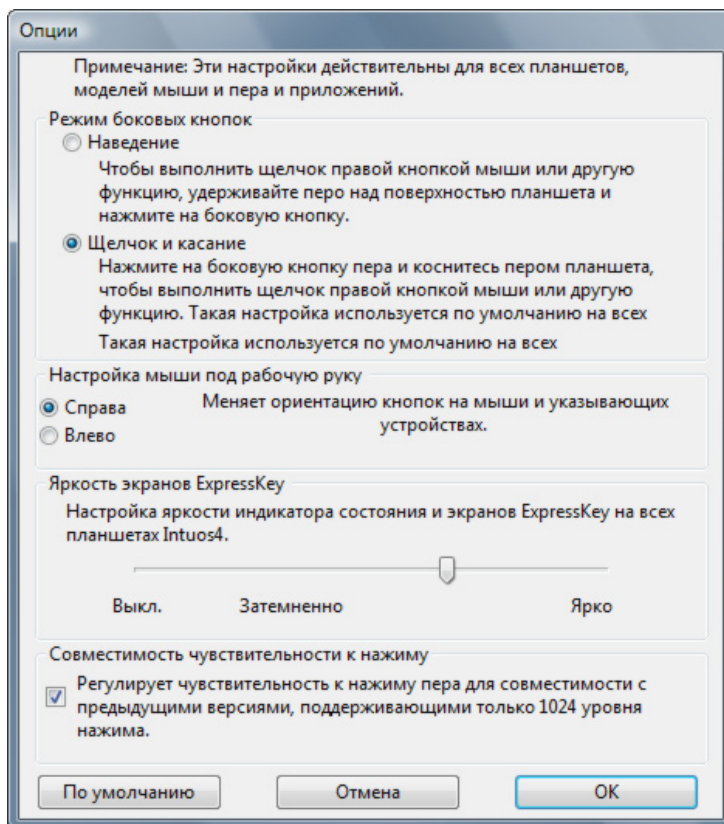

НАСТРОЙКА МЫШИ ПОД РАБОЧУЮ РУКУ позволяет изменить ориентацию кнопки мыши Intuos4 и Lens Cursor для работы правой или левой рукой.

Используйте параметры Яркость индикаторов клавиш EXPRESSKEY для настройки яркости индикатора состояния сенсорного кольца Touch Ring и индикаторов клавиш на всех подключенных планшетах Intuos4. Когда ползунок находится в крайней левой позиции, яркость индикатора состояния сенсорного кольца Touch Ring настроена на низкую, и индикаторы клавиш ExpressKeys отключены. См. также [Оптимизация индикаторов клавиш ExpressKeys](#).

**Примечание.** Режим сохранения энергии графического планшета автоматически изменяет яркость индикаторов сенсорного кольца Touch Ring и клавиш ExpressKeys следующим образом:

5 минут простоя:	Низкая яркость
10 минут простоя:	Индикаторы клавиш ExpressKeys без подсветки Низкая яркость индикаторов состояния сенсорного кольца Touch Ring
Во время работы:	Яркость возвращается к настроенному уровню

Флажок СОВМЕСТИМОСТИ СТЕПЕНИ НАЖИМА нужно установить в том случае, если вы используете графическое приложение, поддерживающее максимум 1024 уровня нажима (например, Adobe CS3, Corel® Painter 9 и другие более старые приложения). Если данный флажок не установлен, то при использовании старых графических приложений перо будет слишком чувствительно.



## ОПТИМИЗАЦИЯ ИНДИКАТОРОВ КЛАВИШ EXPRESSKEYS

Для индикаторов клавиш ExpressKeys графического планшета используются органические светодиоды (OLED). Несмотря на то, что дисплей клавиш предназначен для качественной работы в течение многих лет, через некоторое время можно заметить снижение яркости пикселей, активно используемых в течение длительного периода. Чтобы свести к минимуму разницу в яркости пикселей, настройте параметр Яркость индикаторов клавиш EXPRESSKEY на самый низкий уровень яркости, который будет вам удобен. Подробные сведения см. в разделе [расширенные возможности](#).

**Примечание.** Функция энергосбережения графического планшета автоматически затемнит индикаторы клавиш ExpressKeys, если время простоя равняется 5 минутам, и отключит индикаторы, если планшет бездействует в течение 10 минут.

## ИСПОЛЬЗОВАНИЕ ИНТЕГРИРОВАННЫХ ПРИЛОЖЕНИЙ ДЛЯ УПРАВЛЕНИЯ ПЛАНШЕТОМ

Некоторые приложения разработаны для непосредственного управления функциями клавиш ExpressKeys или сенсорного кольца Touch Ring графического дисплея. При работе в некоторых приложениях, интегрированных подобным образом, клавиши ExpressKeys или сенсорное кольцо Touch Ring выполняют функции, отличные от текущих настроек в панели управления планшета Wacom.

- Если функция клавиши ExpressKey определяется приложением, на индикаторе клавиши ExpressKey автоматически отображается либо название новой функции, либо надпись Определено приложением. В зависимости от приложения, могут быть определены некоторые или все клавиши ExpressKeys.
- Когда приложение определяет сенсорное кольцо Touch Ring, это влияет на все функции сенсорного кольца Touch Ring. Если приложение определяет только две или три доступных функции сенсорного кольца Touch Ring, для оставшихся функций выбирается значение Пропустить.
- Интегрированное приложение управляет клавишами ExpressKeys или сенсорным кольцом Touch Ring, только если оно активно и открыто на переднем плане. Когда приложение закрыто (или выбрано другое приложение для работы), восстанавливаются предыдущие значения настроек панели управления планшета Wacom.
- Чтобы просмотреть настройки функции клавиш ExpressKeys или сенсорного кольца Touch Ring для текущего активного приложения, настройте клавиши ExpressKey на ПОКАЗАТЬ НАСТРОЙКИ и нажимайте кнопки.

Приложения, интегрированные данным способом, обычно предоставляют возможность отказываться или отключать данную функцию при первом использовании графического планшета Wacom с приложением. Обратитесь к документации приложения для получения информации о функции, а также ее настройке или отключении.

Если в автоматической подсказке или документации приложения не объясняется, как отключить данную функцию, можно использовать панель управления Wacom Tablet для создания настроек, которые позволят изменить параметры конкретного интегрированного приложения.

См. [настройки для отдельного приложения](#) для получения информации по созданию настроек для конкретного приложения.

**Важно!** Если настройки были созданы для конкретного интегрированного приложения, настройка клавиш ExpressKey или сенсорного кольца Touch Ring на **ОПРЕДЕЛЕНО ПРИЛОЖЕНИЕМ** позволяет интегрированному приложению управлять функцией.

## ИСПОЛЬЗОВАНИЕ АЭРОГРАФА И ПЕРА ART PEN

Дополнительный инструмент аэрограф Intuos4 работает подобно перу Grip Pen, но в нем имеется колесико, дающее дополнительные возможности управления.

При надлежащей поддержке со стороны приложения, можно имитировать действие реального аэрографа. Например, наклон аэрографа может приводить к тому, что получаемое при действии пульверизатора изображение удлиняется и постепенно исчезает. Поворот колесика регулирует интенсивность брызг, а нажатие с различной силой на кончик изменяет размер кисти.

Держите аэрограф при помощи большого и среднего пальцев. Колесико должно располагаться так, чтобы его было удобно вращать при помощи указательного пальца. Наклоните аэрограф чтобы подобрать удобное его положение, которое позволит красить и рисовать, используя функцию чувствительности к давлению.

### Боковой переключатель

Параметры:

Windows. ЩЕЛЧОК ПРАВОЙ КНОПКОЙ  
(КОНТЕКСТНОЕ МЕНЮ)

Macintosh. ДВОЙНОЙ ЩЕЛЧОК

### Колесико прокрутки

Поверните колесико назад, чтобы увеличить поток чернил или размер кисти, и вперед, чтобы уменьшить.

Указательный палец должен вращать колесико независимо от степени давления на кончик инструмента.

### Заменяемый наконечник

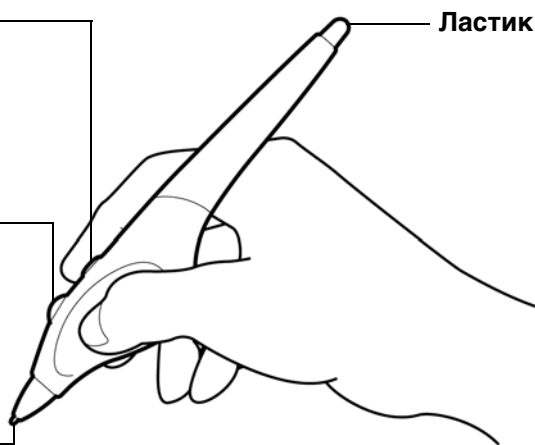

Дополнительный инструмент Intuos4, перо Art Pen реагирует на давление, наклон и вращение пера.

### Кнопки пера

Параметры:

Верхняя: ДВОЙНОЙ ЩЕЛЧОК

Нижняя: ЩЕЛЧОК ПРАВОЙ  
КНОПКОЙ  
(КОНТЕКСТНОЕ МЕНЮ)

### Заменяемый наконечник

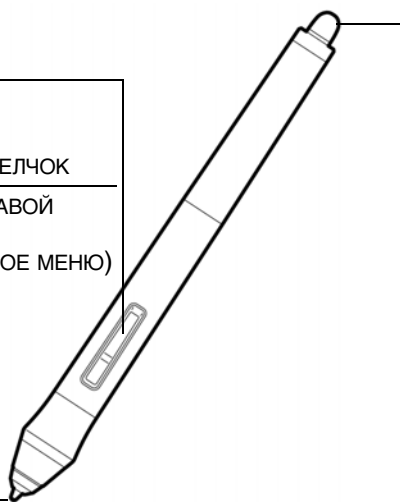

### Ластик

Не поддерживает вращения.

Перо Art Pen поддерживает поворот на 360 градусов вокруг оси пера. При рисовании в приложении, поддерживающем функцию чувствительности к повороту, просто вращайте перо Art Pen, чтобы создавать более узкие или широкие линии.

Например, при рисовании можно изменять поворот некруглой кисти, изменяя толщину мазка. В зависимости от выбранных характеристик формы кисти, выставленных в приложении, можно имитировать перья для каллиграфии, широкие маркеры с фетровым кончиком и любые другие кисти или инструменты некруглой формы.

**Важно!** Когда аэрограф или перо Art Pen не используется, положите его плашмя на стол. Чтобы сохранить чувствительность инструмента, не ставьте его в стакан для карандашей вертикально на наконечник или на ластик. Инструмент Intuos4, оставленный на планшете, может влиять на перемещение курсора другими манипуляторами.

См. [информация об устройстве](#) для получения информации о том, какие приложения в настоящее время поддерживают использование колесика аэрографа или функцию вращения пера Art Pen. См. [заказ запасных частей и принадлежностей](#) для получения информации о том, где можно приобрести аэрограф или перо Art Pen Intuos4.

## LENS CURSOR INTUOS4

Lens Cursor, который можно использовать с моделями планшетов Intuos4 L и XL является одним из идеальных инструментов для введения точных сведений о координатах позиции в компьютер. Lens Cursor передает в компьютер данные о расположении перекрестия. Это делает Lens Cursor особенно полезной для оцифровки изображений в графических и САПР приложениях.

### Лупа

Поверните лупу до достижения оптимального угла обзора.

### Левая кнопка

Это основная кнопка, используемая для щелчка и выделения.

По умолчанию на кнопки пера назначены:

Влево:	ЩЕЛЧОК
Справа:	ЩЕЛЧОК ПРАВОЙ КНОПКОЙ (КОНТЕКСТНОЕ МЕНЮ)
Средняя:	ЩЕЛЧОК СРЕДНЕЙ КНОПКОЙ
Левая задняя:	НАЗАД
Правая задняя:	ВПЕРЕД

См. раздел [настройка lens cursor](#).

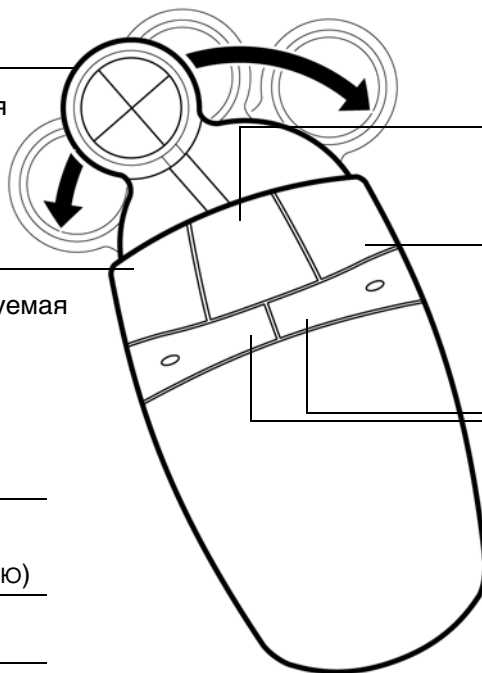

### Средняя кнопка

Нажмите, чтобы выполнить ЩЕЛЧОК СРЕДНЕЙ КЛАВИШЕЙ.

### Правая кнопка

При нажатии отображается контекстное меню.

### Левая и правая задние кнопки

Поддерживают функции ВПЕРЕД и НАЗАД для работы в Интернет-браузере.

Настройка по умолчанию для Lens Cursor Intuos4 — это РЕЖИМ МЫШИ, позволяющий перемещать экранный курсор приемом "взять и переместить", аналогичным обычной мыши. При использовании Lens Cursor для оцифровки изображения Lens Cursor должен быть установлен в РЕЖИМ ПЕРА.

**Внимание:** когда Lens Cursor не используется, поместите ее на стол. Инструмент Intuos4, оставленный на планшете, может влиять на перемещение курсора другими манипуляторами.

Для получения информации по заказу этого и других имеющихся инструментов Intuos4 см. [заказ запасных частей и принадлежностей](#).

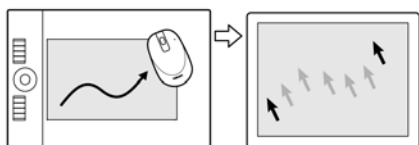

[Настройки режима мыши](#)

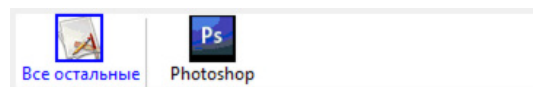

[Настройки для отдельного приложения](#)

## НАСТРОЙКА LENS CURSOR

Для изменения настроек кнопок Lens Cursor Intuos4 откройте панель управления планшетом Wacom при помощи Lens Cursor и выберите вкладку Мышь. Затем, в выпадающих меню выберите [функцию](#), которая будет выполняться при нажатии любой из кнопок.

Кнопки могут работать вместе; можно нажимать две или больше кнопок одновременно. Например, если запрограммировать одну кнопку на имитацию клавиши CTRL, а вторую - на имитацию нажатия на клавишу ALT, то при нажатии обеих клавиш имитируется одновременное нажатие на кнопки CTRL+ALT.

**Примечание.** Для конфигурации Lens Cursor для левшей, просто переназначьте функции кнопки так, как это требуется.

## ПРОВЕРКА LENS CURSOR

1. При открытом диалоговом окне Диагностика поместите Lens Cursor Intuos4 в активную область планшета и проверьте кнопки, щелкнув каждой. Индикатор состояния планшета должен загореться, а состояние показателя ПЕРЕКЛЮЧАТЕЛИ должно измениться для каждой нажатой кнопки.

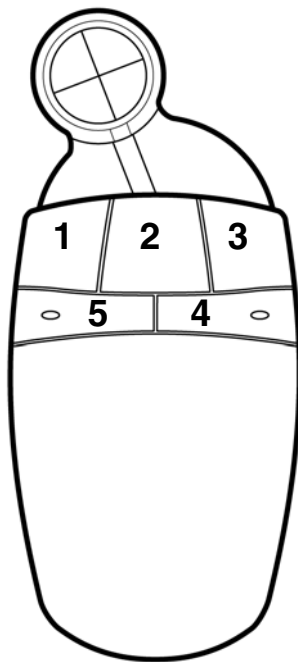

2. По окончании щелкните кнопку ЗАКРЫТЬ, чтобы выйти из этого диалогового окна.

## РАБОТА С AUTOCAD

AutoCAD может поддерживать планшеты Intuos4 как системное координатно-указательное устройство Windows или как Wintab-совместимый дигитайзер. По умолчанию AutoCAD конфигурируется на использование Intuos4 в качестве системного координатно-указательного устройства.

При использовании Intuos4 с меню планшета или для оцифровки изображений в соответствующем масштабе, выполните процедуру, описанную ниже.

**Примечание.** Для настройки Lens Cursor или мыши для левши при работе в AutoCAD или сходных приложениях откройте панель управления планшетами Wacom, щелкните на Опции... и выберите ЛЕВЫЙ в группе НАСТРОЙКА МЫШИ ПОД РАБОЧУЮ РУКУ.

[Конфигурирование AutoCAD для работы с Wintab-совместимым дигитайзером](#)

[Конфигурирование меню планшета и координатно-указательных областей экрана в AutoCAD](#)

[Калибровка Intuos4 для работы в AutoCAD](#)

## КОНФИГУРИРОВАНИЕ AUTOCAD ДЛЯ РАБОТЫ С WINTAB-СОВМЕСТИМЫМ ДИГИТАЙЗЕРОМ

1. Запустите AutoCAD. Откройте меню ИНСТРУМЕНТЫ выберите Опции. (В программе AutoCAD 2009 или более поздней версии нажмите кнопку с красным символом "A" слева вверху и выберите Опции).
2. В окне Опции выберите вкладку СИСТЕМА.
3. В пункте ТЕКУЩЕЕ КООРДИНАТНО-УКАЗАТЕЛЬНОЕ УСТРОЙСТВО выберите WINTAB-СОВМЕСТИМЫЙ ДИГИТАЙЗЕР.
4. Укажите, с какого устройства AutoCAD будет получать данные. Выберите вариант из раздела АССЕРТ INPUT FROM (Получение данных с):
  - **Только дигитайзер.** Редактор чертежей AutoCAD принимает вводимые данные только от Intuos4.
  - **Дигитайзер и мышь.** Редактор чертежей AutoCAD принимает вводимые данные и с Intuos4, и от мыши.
5. Щелкните ОК, чтобы закрыть окно Опции.



## КОНФИГУРИРОВАНИЕ МЕНЮ ПЛАНШЕТА И КООРДИНАТНО-УКАЗАТЕЛЬНЫХ ОБЛАСТЕЙ ЭКРАНА В AUTOCAD

Координатно-указательная область экрана - это прямоугольный участок на поверхности планшета, в котором планшет функционирует подобно системной мыши. Когда курсор находится в пределах координатно-указательной области экрана, планшет может обращаться к окнам, меню и другим приложениям, расположенным за пределами области рисования AutoCAD. Координатно-указательная область экрана может быть настроена как фиксированная или как плавающая.

Перед конфигурированием планшета вся его поверхность является фиксированной координатно-указательной областью экрана. AutoCAD рекомендует изменить размер фиксированной координатно-указательной области экрана так, чтобы небольшая экранная область на планшете отображалась на весь экран монитора. Также AutoCAD рекомендует, чтобы выбирались меню планшета, колонки и ряды, предоставляемые AutoCAD.

После конфигурирования меню планшета AutoCAD запросит указаний о фиксированной и плавающей координатно-указательной области экрана. Это позволяет назначить область планшета в качестве системного курсора Windows.

Фиксированная координатно-указательная область экрана отключается при оцифровке точек в AutoCAD с включенным режимом РЕЖИМ ПЛАНШЕТА ВКЛЮЧЕН. Это происходит вследствие фиксированного соответствия между планшетом и областью рисования AutoCAD. Для доступа к меню с планшета необходимо использовать плавающую координатно-указательную область экрана. Это позволяет получить доступ к меню из любой точки на поверхности планшета, а также скрыть его по окончании использования. Можно назначить кнопку инструменты, чтобы включать и выключать режим плавающей координатно-указательной области экрана.

**Важно!** Плавающая координатно-указательная область экрана обладает приоритетом в отношении областей меню, режима РЕЖИМ ПЛАНШЕТА ВКЛЮЧЕН и фиксированной координатно-указательной области экрана.

1. В РЕДАКТОР ЧЕРТЕЖЕЙ откройте меню ИНСТРУМЕНТЫ (меню ОПЦИИ в версии 13).
2. Выберите ПЛАНШЕТ и затем КОНФИГУРИРОВАТЬ. (В программе AutoCAD 2009 или более поздней версии введите "tablet cfg" при отображении запроса команды).
3. Укажите области меню планшета. Следуйте указаниям в нижней части Редактора рисунков AutoCAD. Впишите желаемое число областей меню планшета (0-4) и нажмите ENTER. Если не нужно использовать шаблон меню, нажмите 0 (ноль). Укажите верхний левый, нижний левый и нижний правый углы области меню, затем нажмите ENTER. После этого введите число колонок и нажмите ENTER. Теперь введите число рядов и нажмите ENTER. Повторите процедуру для каждой области меню.
4. Определите фиксированную координатно-указательную область экрана. По умолчанию весь планшет является фиксированной координатно-указательной областью экрана. При использовании шаблона меню необходимо повторно указать фиксированную координатно-указательную область экрана, чтобы она соответствовала шаблону. Продолжайте следовать указаниям в нижней части РЕДАКТОРА РИСУНКОВ AUTOCAD.
5. Укажите плавающую координатно-указательную область экрана – это позволяет получить доступ ко всем областям экрана. Плавающая координатно-указательная область экрана обладает приоритетом в отношении режима РЕЖИМ ПЛАНШЕТА ВКЛЮЧЕН, фиксированной координатно-указательной области экрана и областей меню. Продолжайте следовать указаниям в нижней части РЕДАКТОРА РИСУНКОВ AUTOCAD.

Для получения дополнительной информации обратитесь к документации по AutoCAD.





## КАЛИБРОВКА INTUOS4 ДЛЯ РАБОТЫ В AUTOCAD

При использовании Intuos4 для оцифровки изображения необходимо откалибровать Intuos4 при помощи координатной системы для чертежей на бумаге. Калибровка позволит оцифровывать точки с чертежа на бумаге в соответствующую систему координат файла чертежа.

1. В РЕДАКТОР ЧЕРТЕЖЕЙ откройте меню ИНСТРУМЕНТЫ (меню ОПЦИИ в версии 13).
2. Выберите опции ПЛАНШЕТ и КАЛИБРОВАТЬ. (В программе AutoCAD 2009 или более поздней версии введите "tablet cal" при отображении запроса команды). Затем выполните следующее:
  - Укажите точку №1 на бумажном чертеже. Затем введите координаты ху с бумажного чертежа в оцифрованной точке.
  - Укажите точку №2 на бумажном чертеже. Затем введите координаты ху с бумажного чертежа в оцифрованной точке.
  - Укажите другие точки, если это необходимо. Если точек более 4, то AutoCAD может потребоваться больше времени, чем ожидалось, для расчета проективного преобразования, обеспечивающего наилучшее соответствие.
3. По окончании нажмите ENTER.

После того, как Intuos4 настроен, как дигитайзер и откалиброван, сочетание клавиш CTRL+T может использоваться для переключения между использованием Intuos4 в качестве дигитайзера и в качестве системного курсора Windows.



## ВОЗМОЖНОСТИ ПЕРА И ЦИФРОВОГО РИСОВАНИЯ В WINDOWS VISTA

Microsoft Windows Vista поддерживает технологию ввода информации с помощью пера и технологию сенсорного ввода. При использовании профессионального планшета с компьютером под управлением Windows Vista пользователь может применять мощные функции составления заметок, распознавания рукописного ввода, быстрой навигации и других функций цифрового рисования, разработанных для быстрой, интуитивно понятной работы с пером Intuos4.

- **Составление заметок.** Используйте перо Intuos4 для составления заметок и набросков в Microsoft Journal. Journal имитирует физическую записную книжку, однако, благодаря преимуществам составления цифровых заметок пользователь имеет широкий выбор инструментов пера, маркера, выделения, а также стирания с помощью ластика пера Intuos4. Журнал также включает мощный механизм поиска, с помощью которого можно даже обнаружить рукописную информацию.
- **Распознавание рукописного ввода.** Так как ОС Windows Vista включает в себя мощные возможности распознавания рукописного ввода, пользователь может использовать перо Intuos4, чтобы быстро вводить рукописную информацию в любое место, где компьютер допускает печатный ввод. Пользователь может конвертировать рукописный текст в печатный в любое время.
- **Жесты.** Используйте перо Intuos4 для создания простых жестов на планшете для запуска настроенных пользователем действий навигации, редактирования и других функций. Для настройки жестов выберите вкладку ЖЕСТЫ в меню панели управления ПЕРО и УСТРОЙСТВА ВВОДА.
- **Цифровое рисование в Microsoft Office 2007.** Используйте перо Intuos4 для реализации всех преимуществ приложений Microsoft Office 2007 в Windows Vista. Эти инструменты на вкладке ОБЗОР в соответствующих приложениях обеспечивают широкий выбор функций рисования. Для получения быстрого доступа пользователь может добавлять особые инструменты рисования в панель быстрого доступа к инструментам "Quick Access Toolbar", расположенной в верхней части каждого приложения.

Для наиболее эффективного использования пера в ОС Microsoft Windows Vista изучите документацию, поставляемую с системой, включая обучающие материалы Windows Vista и руководство по использованию панели ввода Tablet PC. Получить доступ к приложению Обучение перу на планшетном ПК можно из меню ПУСК в ОС Vista, выбрав ВСЕ ПРОГРАММЫ, ПЛАНШЕТНЫЙ ПК и ОБУЧЕНИЕ ПЕРУ НА ПЛАНШЕТНОМ ПК.

**Примечание.** Следующие методы в драйвере планшета помогут улучшить производительность рисование в ОС Vista.

- Функция жестов, выполняемых пером Vista и функция "Нажать и удерживать для щелчка правой кнопкой мыши" отключены в графических приложениях, использующих API Wintab.
- Если функции жестов пером Vista и функции "Нажать и удерживать для щелчка правой кнопкой мыши" отключены в панели управления Vista ПЕРО и УСТРОЙСТВА ВВОДА, функция чувствительности к давлению в приложении "Журнал" и других функциях пера Vista не используется.

\* Функции пера доступны во всех конфигурациях Windows Vista за исключением Home Basic.



## О ПАНЕЛИ ВВОДА WINDOWS VISTA TABLET PC

Панель ввода позволяет использовать ручное письмо и экранную клавиатуру для ввода текста при помощи пера Intuos4. Запустить панель ввода можно различными способами:

- Щелкните значок панели ввода, отображающийся при перемещении курсора в область текста.
- Перейдите к вкладке "Панель", стандартно расположенную слева на экране.
- Щелкните значок панели ввода Tablet PC, расположенный в панели задач Windows. Если значок не отображается, щелкните правой кнопкой мыши на панели задач, выберите ПАНЕЛИ ИНСТРУМЕНТОВ и ПАНЕЛЬ ВВОДА ПЛАНШЕТНОГО ПК.

Настройка панели ввода.

1. Сначала откройте панель ввода и щелкните СЕРВИС в строке меню.
2. Выберите ПАРАМЕТРЫ, чтобы открыть диалоговое окно "Параметры панели ввода".
3. Настройте параметры панели ввода для соответствующей работы.

Более подробную информацию об использовании пера Intuos4 в Microsoft Windows Vista и Office 2007 см. в документации, поставляемой с операционной системой и приложениями Microsoft.

Используйте все преимущества тренировочных инструментов Windows Vista, включая руководство по планшетному ПК, доступное в Microsoft.

Дополнительную информацию о работе с пером Intuos4 в Windows Vista можно найти на веб-сайте: [www.wacom.com/vista](http://www.wacom.com/vista).

## ХАРАКТЕРИСТИКИ УСТРОЙСТВА

### ОБЩИЕ ХАРАКТЕРИСТИКИ ПЛАНШЕТОВ INTUOS4

Соотношение сторон	16 : 10
Координатное разрешение	200 линий/мм (5080 строк на дюйм)
Погрешность, перо	+/- 0,25 мм
Погрешность, мышь	+/- 0,5 мм
Погрешность, Lens Cursor	+/- 0,15 мм (РТК-1240), +/- 0,25 мм (РТК-840)
Диапазон наклона (все типы перьев)	+/- 60 градусов (+/- 50 градусов на планшетах Intuos4 S)
Высота считывания	10 мм
Максимальная скорость отслеживания	200 точек в секунду
Нажатие на клавиши ExpressKeys	0,25 мм, приблизительно
Интерфейс связи	USB
Разъем	USB тип А в USB мини-В (модели планшетов Intuos4 S, М и L) USB тип А (Intuos4 XL)
Длина кабеля	2,5 м
Технические требования к электропитанию	Постоянное напряжение 5 В, ток менее 300 мА, от первичного порта USB или концентратора USB с питанием
Температура эксплуатации	От 5 до 40 градусов С
Температура хранения	От -15 до +60 градусов С
Рабочая относительная влажность	30% - 80%, без конденсации
Относительная влажность хранения	30% - 85%, без конденсации
Сертификация и соответствие	FCC класс В, CE, VCCI класс В, использование в Канаде, класс В, BSMI, C-Tick, MIC, GOST-R, RoHS, RoHS KHP

### ПЛАНШЕТ INTUOS4 S (МОДЕЛЬ РТК-440)

Рабочая область (Ш x Г)	157,5 x 98,4 мм
Размеры (Д x Ш x В)	309 x 208 x 12 мм, приблизительно
Масса	700 г, приблизительно

### ПЛАНШЕТ INTUOS4 М (МОДЕЛЬ РТК-640)

Рабочая область (Ш x Г)	223,5 x 139,7 мм (8,8 x 5,5 дюйма)
Размеры (Д x Ш x В)	370 x 254 x 12 мм, приблизительно
Масса	1 кг приблизительно

## ПЛАНШЕТ INTUOS4 L (МОДЕЛЬ РТК-840)

Рабочая область (Ш x Г)	325,1 x 203,2 мм (12,8 x 8,0 дюйма)
Размеры (Д x Ш x В)	474 x 320 x 14 мм, приблизительно
Масса	1,8 кг, приблизительно

## ПЛАНШЕТ INTUOS4 XL (МОДЕЛЬ РТК-1240)

Рабочая область (Ш x Г)	487,7 x 304,8мм (19,2 x 12,0 дюйма)
Размеры (Д x Ш x В)	623 x 462 x 28 мм, приблизительно
Масса	3,5 кг, приблизительно

## ПЕРО GRIP PEN INTUOS4 (МОДЕЛЬ КР-501Е)

Ход наконечника пера	0,2 мм или менее
Число уровней нажима	2048 уровня
Ход наконечника ластика	приблизительно 1,5 мм
Размеры (длина x диаметр)	156,5 x 14,9мм (6,17 x 0,59 дюйма)
Масса	приблизительно 18 г

## МЫШЬ INTUOS4 (МОДЕЛЬ КС-100)

Габаритные размеры (Д x Г x В)	102,9 x 61,8 x 38,6 мм (4,05 x 2,43 x 1,52 дюйма)
Масса	приблизительно 83 г
Нажатие клавиши	Приблизительно меньше, чем 1,3 мм (0,05 дюйма)
Тип колеса прокрутки	Колесо вращения, 24 шага за оборот

## АЭРОГРАФ INTUOS4 (МОДЕЛЬ КР-400Е)

Ход наконечника пера	0,2 мм или менее
Перемещение колеса прокрутки	10 мм
Разрешение колеса прокрутки	приблизительно 1024 уровня
Число уровней нажима	2048 уровня
Ход наконечника ластика	приблизительно 1,5 мм
Габаритные размеры (Д x Ш x Г)	162,5 x 17,5 x 32,5 мм
Масса	приблизительно 23,0 г

Аэрограф приобретается дополнительно.

## ПЕРО INKING PEN INTUOS4 (МОДЕЛЬ KP-130)

Ход наконечника пера	0,2 мм или менее
Число уровней нажима	2048 уровня
Размеры (длина x диаметр)	151,5 x 12,5 мм
Масса	12 г, приблизительно

Перо Inking Pen приобретается дополнительно.

## ПЕРО ART PEN INTUOS4 (МОДЕЛЬ KP-701E)

Ход наконечника пера	0,2 мм или менее
Число уровней нажима	2048 уровня
Ход наконечника ластика	приблизительно 1,5 мм
Вращение корпуса	360 градусов
Габаритные размеры (Д x Ш x Г)	156,3 x 15,5 x 15,9 мм
Масса	приблизительно 20 г

Перо Art Pen приобретается дополнительно.

## ПЕРО CLASSIC PEN INTUOS4 (МОДЕЛЬ KP-300E)

Ход наконечника пера	0,2 мм или менее
Число уровней нажима	2048 уровня
Ход наконечника ластика	приблизительно 1,5 мм
Размеры (длина x диаметр)	150,7 x 12,2 мм
Масса	12 г, приблизительно

Перо Classic Pen приобретается дополнительно.

## LENS CURSOR INTUOS4 (МОДЕЛЬ KC-210)

Габаритные размеры (Д x Г x В)	159 x 66 x 33,8 мм
Масса	75 г, приблизительно
Нажатие клавиши	Приблизительно меньше, чем 1,3 мм (0,05 дюйма)

Совместимо только с моделями планшетов Intuos4 L и XL.

## ИНФОРМАЦИЯ ОБ УСТРОЙСТВЕ

Чтобы подробнее ознакомиться с Intuos4, а также со списком приложений, поддерживающих чувствительности к давлению, чувствительности к наклону, функции ластика и другими специальными функциями профессионального графического планшета и инструментов, посетите сайт компании Wacom для своего региона:

США, Канада, Центральная и Южная Америка	<a href="http://www.wacom.com/productinfo">http://www.wacom.com/productinfo</a>
Европа, Ближний Восток и Африка	<a href="http://www.wacom.eu">http://www.wacom.eu</a>
Япония	<a href="http://tablet.wacom.co.jp">http://tablet.wacom.co.jp</a>
Азиатско-Тихоокеанский регион (англ. яз.)	<a href="http://www.wacom-asia.com">http://www.wacom-asia.com</a>
Китай (Упрощенный китайский)	<a href="http://www.wacom.com.cn">http://www.wacom.com.cn</a>
Корея	<a href="http://www.wacomkorea.com">http://www.wacomkorea.com</a>
Тайвань	<a href="http://www.wacom.com.tw">http://www.wacom.com.tw</a>
Таиланд	<a href="http://www.wacom-thai.com">http://www.wacom-thai.com</a>

## ЗАКАЗ ЗАПАСНЫХ ЧАСТЕЙ И ПРИНАДЛЕЖНОСТЕЙ

Профессиональный перьевой планшет Intuos4 является совершенным средством для творчества. Планшет в сочетании с пером Grip Pen Intuos4 и другими имеющимися инструментами Intuos4 позволяет рисовать более интуитивно, создавать более качественные иллюстрации и редактировать изображения быстрее. Каждое перо Grip Pen Intuos4 или дополнительные принадлежности обладают идентификатором инструмента Tool ID. Это значит, что запоминание ваших настроек и совместная работа не представляют никаких проблем.

Чтобы расширить набор функций продукта Intuos4 [доступные запасные части и аксессуары](#) ознакомьтесь с описанием на следующих страницах. Обратите внимание на то, что не все запасные части и принадлежности продаются во всех регионах.

Для приобретения запасных частей и принадлежностей ознакомьтесь с файлом Read Me планшета и выясните, к кому обращаться в своем регионе.

Кроме того, можно сделать следующее:

**Для приобретения запасных частей и принадлежностей в США или Канаде** позвоните по телефону 1-888-884-1870 (бесплатно) или посетите сайт компании Wacom по адресу <http://www.wacomdirect.com> (только для США).

**Для приобретения запасных частей и принадлежностей в Европе** позвоните по телефону +49 (0)180-500-03-75 или отправьте электронное письмо по адресу [spareparts@wacom.eu](mailto:spareparts@wacom.eu). Или посетите <http://shop.wacom.eu>. Кроме того, можно связаться с местным дилером, дистрибьютором или службой технической поддержки, позвонив по соответствующему номеру для своего региона.

**Для приобретения запасных частей и принадлежностей в Австралии, Сингапуре, Тайване и Корее** посетите соответствующий сайт: [www.BuyWacom.com.au](http://www.BuyWacom.com.au), [www.BuyWacom.com.sg](http://www.BuyWacom.com.sg), [www.BuyWacom.com.tw](http://www.BuyWacom.com.tw) или [www.BuyWacom.co.kr](http://www.BuyWacom.co.kr).

**Для приобретения запасных частей и принадлежностей в других странах** свяжитесь с местным дилером или дистрибьютором.

## ДОСТУПНЫЕ ЗАПАСНЫЕ ЧАСТИ И АКСЕССУАРЫ



**Перо Grip Pen Intuos4 (KP-501E).** Чувствительное к нажатию и наклону перо Grip Pen является многоцелевым инструментом, который можно использовать для рисования, стирания и действий, соответствующих действиям мыши. Простая в использовании двухсторонняя кнопка позволяет запрограммировать две функции. Чувствительное к нажатию перо обладает имеющей сужение эргономичной прорезиненной областью захвата, оптимальным весом и балансом, а также отличной чувствительностью кончика пера, что делает его наиболее естественным в применении рисовальным инструментом. Включает в себя следующие принадлежности: подставка для пера, стандартный наконечник (1 шт.), штриховой наконечник (1 шт.), твердый наконечник (1 шт.) и гибкий наконечник (1 шт.).



**Мышь Intuos4 (KC-100).** Беспроводная, без батареек, пятикнопочная мышь - это идеальный инструмент для решения любых задач, для которых раньше использовалась стандартная мышь. В ней имеется встроенная средняя кнопка и колесо прокрутки, которое можно применять для прокрутки вверх и вниз, или запрограммировать кнопку на выполнение других операций.



**Аэрограф Intuos4 (KP-400E).** Это настоящий цифровой аэрограф. В [аэрографе Intuos4](#) с функцией чувствительности к нажатию имеется реагирующее на силу нажатия кончик и ластик, функция чувствительности к наклону и колесо прокрутки, которое обеспечивает дополнительный уровень управляемости при работе с цифровыми рисунками. Включает в себя следующие принадлежности: подставка для пера, стандартный наконечник (1 шт.), штриховой наконечник (1 шт.), твердый наконечник (1 шт.) и гибкий наконечник (1 шт.).



**Перо Inking Pen Intuos4 (KP-130).** Это перо для рисования с функциями чувствительности к нажатию и наклону позволяет ощутить немедленную реакцию на действия при рисовании, как от кончика пера, так и на мониторе компьютера. Чувствительное к нажатию перо Inking Pen поставляется с чернильными картриджами и двумя полиацетальными наконечниками для рисования без чернил. В нем имеется чувствительный к нажатию кончик, однако, нет ластика и боковых кнопок. Включает в себя следующие принадлежности: подставка для пера, стандартные наконечники (2 шт.), чернильные наконечники (черный, 3 шт.).

**Примечание.** Перо Inking Pen поставляется с полиацетальным наконечником, вставленным в гнездо пера. При помощи пинцета для замены наконечника (серебристое кольцо) аккуратно извлеките полиацетальный наконечник из пера. Затем вставьте один из картриджей серебристого цвета, поставляемых вместе с пером Inking Pen. На кончике картриджа имеется восковое покрытие, которое необходимо удалить перед тем, как начать писать чернилами.



**Перо Art Pen Intuos4 (KP-701E).** Это специальное перо, позволяющее вращать корпус на 360 градусов и, как и перо Grip Pen Intuos4, чувствительное к нажатию и наклону. Сочетание этих возможностей с уникальным остроконечным наконечником делает перо Art Pen Intuos4 самым реалистичным инструментом, эмулирующим кисти, маркеры и каллиграфические перья. Включает в себя следующие принадлежности: подставка для пера, клиновидные наконечники (2 шт.), клиновидные войлочные наконечники (2 шт.), пулеобразные наконечники (3 шт.), пулеобразные войлочные наконечники (3 шт.).





**Перо Classic Pen Intuos4 (KP-300E).** Это перо обладает таким же набором функций, что и перо Grip Pen Intuos4, однако, оно тоньше, поскольку не имеет прорезиненного держателя. Включает в себя следующие принадлежности: подставка для пера, стандартный наконечник (1 шт.), штриховой наконечник (1 шт.), твердый наконечник (1 шт.) и гибкий наконечник (1 шт.).



**Lens Cursor Intuos4 (KC-210).** Lens Cursor, совместимый только с моделями планшетов Intuos4 L и XL, является инструментом для введения точных сведений о координатах. Он идеален для оцифровки изображений, процессов САПР или для приложения векторной графики, в которых точный ввод данных о координатах играет ключевую роль. Перемещаемые линзы можно поворачивать слева направо, создавая наиболее удобное положение для работы.



Описание	Номер детали
<b>Запасные наконечники для пера Grip Pen, аэрографа и пера Classic Pen</b>	
Стандартный наконечник — жесткий, пластиковый наконечник, черный, 5 шт.	ACK-20001
Штриховой наконечник — наконечник с пружиной, по ощущениям аналогичен кисти, 5 шт.	ACK-20002
Войлочный наконечник — мягкий наконечник, по ощущениям аналогичен письму карандашом или маркером на бумаге, 5 шт.	ACK-20003
Гибкий наконечник — гибкий, высокоэластичный наконечник, обеспечивающий более высокое трение, 5 шт.	ACK-20004
Войлочный наконечник с клиновидной насадкой, 5 шт.	ACK-20005
Набор наконечников, для пера Art Pen	ACK-20006
 Ручка-перо, стандартная	ACK-30001
 Ручка-перо с широким корпусом для использования без бокового переключателя.	ACK-30002
Стандартная ручка-перо для использования без бокового переключателя.	ACK-30003
Аксессуары для Grip Pen Intuos4.	ACK-40001
<b>Сменные листы для поверхности планшета</b>	
Малый, стандартный	ACK-10011
Средний, стандартный	ACK-10021
Крупный, стандартный	ACK-10031
Малый, чистый	ACK-10012
Средний, чистый	ACK-10022
Крупный, чистый	ACK-10032
Очень крупный, чистый	ACK-10042

Для получения сведений для заказа см. [заказ запасных частей и принадлежностей](#).

## ПОМЕХИ ДЛЯ РАДИО- И ТЕЛЕПРИЕМА

Оборудование, описанное в настоящем руководстве, генерирует, использует и может излучать радиоволны. Если оно не установлено или не используется надлежащим образом, то есть в строгом соответствии с инструкциями компании Wacom, оно может вызвать помехи для радио- и телеприема.

### ПРИМЕЧАНИЕ FCC

Это изделие соответствует требованиям Части 15 Правил FCC. При работе изделия выполняются два условия: (1) данное изделие не создает вредные помехи и (2) это изделие должно выдерживать внешние помехи, включая такие, которые могут нарушить нормальную работу изделия.

Данное оборудование по результатам проверки было признано соответствующим ограничениям для цифровых устройств класса B, подпадающим под действие Части 15 Правил FCC. Эти ограничения разработаны для обеспечения достаточной защиты от вредных помех в бытовых условиях.

Данное оборудование генерирует, использует и может излучать радиоволны, и, если оно установлено и используется не в соответствии с инструкциями, может вызвать вредные помехи для радиосвязи. Тем не менее, нельзя гарантировать, что помех при определенной конфигурации не будет.

Выяснить, вызывает ли оборудование помехи, можно, отключив его от компьютера. Если помехи прекратятся, вероятно, они были вызваны оборудованием.

Если оборудование вызывает помехи для радио- и телеприема, их можно попробовать устранить одним из перечисленных ниже способов.

- Поворачивайте радио- или телевизионную антенну до тех пор, пока помеха не исчезнет.
- Переместите оборудование дальше от телевизора или радиоприемника.
- Подключите оборудование и компьютер к электрической розетке, развязанной с розеткой, к которой подключен телевизор или радиоприемник.

При необходимости проконсультируйтесь с дилером Wacom или опытным радио- или телевизионным специалистом.

Изменения или модификации данного изделия, не разрешенные Wacom, могут привести к отмене сертификации FCC и вашего права на использование данного устройства.

## ИСПОЛЬЗОВАНИЕ В КАНАДЕ (ТОЛЬКО ДЛЯ КАНАДЫ)

"Данное цифровое устройство класса (B) соответствует требованиям Canadian ICES-003"

"Cet appareil numerique de la classe (B) est conforme a la norme NMB-003 du Canada."





## ДЕКЛАРАЦИЯ О СООТВЕТСТВИИ СЕ

Графические планшеты Intuos® 4, модели РТК-440, РТК-640, РТК-840 и РТК-1240 были протестированы, и было установлено их соответствие следующим единым европейским нормам:

- EN55022:2006 Класс В
- EN61000-3-2: 2006
- EN61000-3-3: 1995/A1:2001/A2:2005
- EN55024: 1998/A1:2001/A2:2003
  - IEC61000-4-2: 1995
  - IEC61000-4-3: 1995
  - IEC61000-4-4: 1995
  - IEC61000-4-5: 1995
  - IEC61000-4-6: 1996
  - IEC61000-4-8: 1993
  - IEC61000-4-11: 1994

Основываясь на результатах этих тестов, компания Wacom заявляет, что вышеупомянутые устройства соответствуют директиве EMC 2004/108/ЕС.

Устройство должно устанавливаться и использоваться в строгом соответствии с инструкциями, приведенными в данном руководстве.

Любые изменения и модификации данного устройства, не разрешенные специально компанией Wacom, лишают данную декларацию силы.



## МЕРЫ ПРЕДОСТОРОЖНОСТИ

### ПРЕДУПРЕЖДЕНИЯ

**Не оставляйте графический планшет или инструмент(ы) ввода в местах, доступных для детей.** При несоблюдении правил эксплуатации продукта имеется риск получения травмы. Не допускайте проглатывания наконечника пера и кнопок пера детьми. Наконечник пера (острие) или боковая кнопка или другие съемные части могут выпасть из инструмента, если ребенок попытается их вынуть. Небольшие части, такие, как наконечник пера, сменный наконечник, боковая кнопка или подставка для пера могут быть вынуты и случайно проглочены детьми.

**Не используйте графический планшет вблизи систем управления объектами/системами, предполагающими высокую точность функционирования оборудования.** Это может послужить причиной сбоев в работе другого электронного устройства, или же другие устройства могут являться причиной сбоев в работе графического планшета.

**Отключите графический планшет там, где не разрешается использование электронных устройств.** Поскольку планшет может послужить причиной сбоев в работе другого электронного устройства в некоторых местах, где не разрешено использование электронных устройств (например, самолет), обязательно отключайте планшет путем отсоединения разъема USB планшета от компьютера.

**Не разбирайте планшет и инструменты ввода.** Не разбирайте и не видоизменяйте планшет и инструменты ввода. Подобные действия могут привести к выделению тепла, воспламенению, удару током или другим повреждениям, включая травмы. Разборка устройства аннулирует гарантию.

**Следите за тем, чтобы кабель не был поврежден.** Когда кабель порван или поврежден каким-либо другим образом, это может привести к сбоям в работе устройства, удару током или возгоранию. Прекратите использование продукта и свяжитесь с местным дилером или службой поддержки клиентов Wacom в данном регионе.

**Не подвергайте продукт воздействию воды или другой жидкости.** Не допускайте попадания жидкости на планшет или инструменты ввода. Попадание на продукт воды или другой жидкости может привести к сбоям в работе устройства или удару током. Если на продукт попала вода или другая жидкость, отсоедините разъем USB. Если продукт оснащен кабелем питания, отсоедините кабель от сетевой розетки. Отключите компьютер. Затем отсоедините все кабели, которые остались между планшетом и компьютером. Прекратите использование продукта и свяжитесь с местным дилером или службой поддержки клиентов Wacom в данном регионе.

**Не вводите посторонние предметы и материалы в порт USB и другие отверстия продукта.** Введение металлических предметов или посторонних материалов в порт USB и другие отверстия продукта может стать причиной сбоев в работе продукта, возгорания или удара током.

## МЕРЫ ПРЕДОСТОРОЖНОСТИ

**Не размещайте продукт и не работайте с ним на нестабильной поверхности.** Не размещайте продукт на шаткой, грязной или вибрирующей поверхности. Это может привести к падению и, как следствие, повреждению продукта или травмам.

**При очистке графического планшета, отключите его путем отсоединения разъема USB от компьютера.** При попытке очистить продукт, не отсоединяя его от компьютера, может возникнуть риск удара током.

**Другие меры предосторожности, касающиеся графического планшета:**

- Не нажимайте слишком сильно на наконечник пера, ластик или боковую кнопку. Это сокращает срок службы наконечника и может привести к сбоям в работе пера.
- Использование деформированного наконечника может привести не сбоям в работе пера. Поэтому не прикладывайте слишком больших усилий при работе с пером.
- Использование пера в целях, отличных от тех, которые были для него разработаны Wacom, может привести к сбоям в работе продукта.
- При работе с продуктом не размещайте на его поверхности металлические предметы. Металлические предметы, размещенные на поверхности продукта во время его работы, могут привести к помехам, и сбоям в работе.

## ЛИЦЕНЗИЯ И ГАРАНТИИ

(ПО ВСЕМУ МИРУ, КРОМЕ СТРАН ЕВРОПЫ, АФРИКИ И БЛИЖНЕГО ВОСТОКА)

### ЛИЦЕНЗИЯ НА ИСПОЛЬЗОВАНИЕ ПРОГРАММНОГО ОБЕСПЕЧЕНИЯ

Настоящий юридический документ представляет собой соглашение между вами, конечным пользователем, и компанией Wacom Technology Corporation (далее Wacom).

**1. Предоставление Лицензии.** Действие настоящей Лицензии распространяется на продукт, включающий в себя компьютерные программы, реализуемые аппаратными средствами и предоставляемые на прилагаемой дискете или компакт-диске (далее "Программное обеспечение"). Право использования программного обеспечения предоставлено вам на основании лицензии (не продано), распространяется только на продукты Wacom и регулируется условиями настоящей лицензии, при этом Wacom оставляет за собой любые права, не предоставленные вам непосредственно. Wacom предоставляет вам неисключительное право использования этой копии программного обеспечения с изделием Wacom на одном аппаратном устройстве.

**2. Право владения программным обеспечением.** Несмотря на то, что вы можете являться владельцем изделия, на котором установлено Программное обеспечение, Wacom оставляет за собой право собственности на само Программное обеспечение. Вы признаете, что Программное обеспечение является собственностью Wacom и содержит ценные конфиденциальные и непубликуемые данные, созданные или приобретенные компанией Wacom за большую плату, включающее в себя алгоритмы обработки данных, инновационные решения и технологические концепции. Программное обеспечение защищено законом об авторском праве и другими федеральными и государственными законами. Вы соглашаетесь предпринимать все возможные и эффективные меры по защите Программного обеспечения от несанкционированного воспроизведения, распространения, раскрытия, использования или опубликования.

**3. Запрет копирования.** Несанкционированное копирование Программного обеспечения явно запрещено.

**4. Ограничение использования.** Запрещается восстанавливать, реконструировать, разбирать или выполнять инженерный анализ Программного обеспечения.

**5. Прекращение действия лицензии.** Настоящая лицензия действует до прекращения своего действия. Действие настоящей лицензии будет прекращено без уведомления от Wacom в случае вашей неспособности обеспечить выполнение любых условий лицензии.

**6. Различные положения.** Настоящая лицензия регулируется законодательством Соединенных Штатов Америки, а также штата Вашингтон (за исключением стран Азиатско-Тихоокеанского региона) и законодательством Японии (в странах Азиатско-Тихоокеанского региона).

### ОГРАНИЧЕННАЯ ГАРАНТИЯ

(США И КАНАДА)

Wacom гарантирует первому потребителю настоящего продукта (гарантия не распространяется на Программное обеспечение и расходные материалы, такие как наконечники пера), что при условии соблюдения нормального режима использования продукт не будет обнаруживать каких-либо дефектов материалов или качества изготовления в течение двух (2) лет со дня первой покупки в розничной торговой сети, которая подтверждается квитанцией и регистрацией продукта компанией Wacom в течение 30 дней со дня приобретения.

Программное обеспечение лицензируется на условиях "как есть". Wacom не берет на себя каких-либо гарантийных обязательств в отношении качества и эксплуатационной эффективности ПО. Компания Wacom не может гарантировать непрерывной работы или исправления каких-либо ошибок.

*Если в течение Гарантийного периода вы обнаружите дефекты продукта (кроме программного обеспечения), вы должны обратиться в Службу технической поддержки Wacom по телефону, электронной почте или факсу, чтобы получить номер RMA (Разрешения на возврат товара) и инструкции по доставке изделия в пункт технического обслуживания, указанный компанией Wacom. Вам необходимо отправить изделие (с оплатой расходов по пересылке) в указанный пункт технического обслуживания, указав номер разрешения на возврат товара, ваши фамилию и имя, адрес и номер телефона и приложив документ, подтверждающий дату приобретения продукта и описание дефекта. Wacom оплатит обратную пересылку изделия почтовой службой United Parcel Service или любой другой аналогичной службой на усмотрение Wacom.*

Исключительное и однозначное обязательство Wacom в соответствии с настоящей гарантией будет заключаться в обеспечении ремонта или замене дефектного изделия или его элементов, о чем Wacom была уведомлена в течение гарантийного периода, при условии, что вы (i) берете на себя расходы по транспортировке продукта в определенный пункт технического обслуживания и (ii) несете ответственность за любой ущерб или повреждение продукта, нанесенные в результате такой транспортировки.

Wacom не несет ответственности за ремонт или замену изделия, если заявленный дефект явился результатом происшествия, нарушения норм эксплуатации, ненадлежащего использования или несанкционированной модификации или ремонта продукта, или же если обращение и хранение продукта осуществлялось с несоблюдением инструкций Wacom в отношении хранения оборудования.

Любые описания, рисунки, характеристики, примеры, модели, бюллетени или аналогичные материалы, использованные в связи с продажей изделия, не могут быть истолкованы как выражение гарантии того, что изделие будет удовлетворять или соответствовать требованиям пользователя.

КРОМЕ ОБЯЗАТЕЛЬСТВ, ОПИСАННЫХ ВЫШЕ, WACOM НЕ БЕРЕТ НА СЕБЯ КАКИХ-ЛИБО ИНЫХ ГАРАНТИЙНЫХ ОБЯЗАТЕЛЬСТВ В ОТНОШЕНИИ ДАННОГО ПРОДУКТА. КАКАЯ-ЛИБО УСТНАЯ ИЛИ ПИСЬМЕННАЯ ИНФОРМАЦИЯ ИЛИ РЕКОМЕНДАЦИЯ, ПРЕДОСТАВЛЕННАЯ КОМПАНИЕЙ WACOM, ЕЕ ДИЛЕРАМИ, ДИСТРИБЬЮТОРАМИ, АГЕНТАМИ ИЛИ РАБОТНИКАМИ НЕ СОЗДАЕТ ГАРАНТИЙНЫЕ И НИКОИМ ОБРАЗОМ НЕ РАСШИРЯЕТ КОНТЕКСТ НАСТОЯЩИХ ГАРАНТИЙНЫХ ОБЯЗАТЕЛЬСТВ, В СВЯЗИ С ЧЕМ ВЫ НЕ МОЖЕТЕ ССЫЛАТЬСЯ НА ПОДОБНУЮ ИНФОРМАЦИЮ ИЛИ РЕКОМЕНДАЦИИ. ДАННАЯ ГАРАНТИЯ ПРЕДОСТАВЛЯЕТ ВАМ ОСОБЫЕ ЮРИДИЧЕСКИЕ ПРАВА; ПРИ ЭТОМ ОНА МОЖЕТ ПОДРАЗУМЕВАТЬ ДЛЯ ВАС РЯД ДРУГИХ ПРАВ, КОТОРЫЕ МОГУТ БЫТЬ ИНДИВИДУАЛЬНЫМИ ДЛЯ КАЖДОГО ШТАТА.

WACOM ОГРАНИЧИВАЕТ ПРОДОЛЖИТЕЛЬНОСТЬ ЛЮБЫХ ЗАКОНОДАТЕЛЬНО ОБУСЛОВЛЕННЫХ ГАРАНТИЙНЫХ ОБЯЗАТЕЛЬСТВ, ВКЛЮЧАЯ ПОДРАЗУМЕВАЕМЫЕ ГАРАНТИИ ПРИГОДНОСТИ ДЛЯ ПРОДАЖИ ИЛИ ДЛЯ ИСПОЛЬЗОВАНИЯ В ОПРЕДЕЛЕННЫХ ЦЕЛЯХ, ПЕРИОДОМ ДЕЙСТВИЯ ДОГОВОРНОЙ ГАРАНТИИ WACOM. ЗАКОНОДАТЕЛЬСТВО НЕКОТОРЫХ ШТАТОВ ЗАПРЕЩАЕТ ОГРАНИЧЕНИЕ СРОКА ДЕЙСТВИЯ ПОДРАЗУМЕВАЕМЫХ ГАРАНТИЙНЫХ ОБЯЗАТЕЛЬСТВ, ПОЭТОМУ УКАЗАННОЕ ВЫШЕ УСЛОВИЕ МОЖЕТ НЕ ИМЕТЬ ДЛЯ ВАС СИЛЫ.

НИ КОМПАНИЯ WACOM, НИ ИНЫЕ ЛИЦА, ПРИНИМАВШИЕ УЧАСТИЕ В СОЗДАНИИ, ПРОИЗВОДСТВЕ ИЛИ ПОСТАВКЕ ДАННОГО ПРОДУКТА, НЕ НЕСУТ ОТВЕТСТВЕННОСТЬ ЗА ЛЮБОЙ ПРЯМОЙ, КОСВЕННЫЙ ИЛИ СЛУЧАЙНЫЙ УЩЕРБ (ВКЛЮЧАЯ УЩЕРБ, ЗАКЛЮЧАЮЩИЙСЯ В ПОТЕРЕ КОММЕРЧЕСКОЙ ПРИБЫЛИ, ПЕРЕРЫВАХ В КОММЕРЧЕСКОМ ПРОИЗВОДСТВЕ, ПОТЕРЕ КОММЕРЧЕСКОЙ ИНФОРМАЦИИ И Т.Д.), КОТОРЫЙ МОЖЕТ БЫТЬ СВЯЗАН С ИСПОЛЬЗОВАНИЕМ ИЛИ НЕСПОСОБНОСТЬЮ ИСПОЛЬЗОВАНИЯ ДАННОГО ПРОДУКТА, ДАЖЕ ЕСЛИ КОМПАНИЯ WACOM БЫЛА ПРЕДВАРИТЕЛЬНО ИЗВЕЩЕНА О ВЕРОЯТНОСТИ НАНЕСЕНИЯ ПОДОБНОГО УЩЕРБА. ЗАКОНОДАТЕЛЬСТВО НЕКОТОРЫХ ШТАТОВ ЗАПРЕЩАЕТ ОТКАЗ ИЛИ ОГРАНИЧЕНИЕ ОТВЕТСТВЕННОСТИ ЗА СЛУЧАЙНЫЙ ИЛИ КОСВЕННЫЙ УЩЕРБ, ПОЭТОМУ УКАЗАННОЕ ВЫШЕ УСЛОВИЕ МОЖЕТ НЕ ИМЕТЬ ДЛЯ ВАС СИЛЫ.

В случае возникновения обстоятельств, при которых любые указанные выше ограничения не будут иметь законной силы, ответственность Wacom за любой ущерб, нанесенный вам или любой стороне, не будет превышать сумму, заплаченную при покупке изделия, независимо от характера претензии.

Настоящая Ограниченная гарантия регулируется законодательством Соединенных Штатов Америки и штата Вашингтон.

Настоящая Ограниченная гарантия имеет силу и применима только к изделиям, приобретенным в Соединенных Штатах (их территориях и владениях) и Канаде.

## ГАРАНТИЙНОЕ ОБСЛУЖИВАНИЕ В США И КАНАДЫ

Чтобы осуществить гарантийное обслуживание изделия в США или Канаде свяжитесь с

Центром поддержки клиентов Wacom

Телефон: 1-360-896-9833

Форма запроса по электронной почте: <http://www.wacom.com/productsupport/email.cfm>

## ГАРАНТИЯ ПРИ ПРОДАЖЕ ЗА ПРЕДЕЛАМИ США И КАНАДЫ

Для изделий, приобретенных или используемых за пределами Соединенных Штатов и Канады, гарантийный срок составляет один (1) год со дня первой покупки в розничной торговой сети. После обнаружения дефекта изделия (кроме Программного обеспечения) в течение Гарантийного срока необходимо связаться с местным дилером или дистрибьютором. На эти изделия распространяются все остальные условия гарантии, приведенные выше.

### Служба технической поддержки Wacom в Азиатско-Тихоокеанском регионе (кроме Японии и Китая)

Подробную информацию об ограниченной гарантии для Азиатско-Тихоокеанского региона и о регистрации продукта можно получить в Интернете по адресу: <http://www.wacom-asia.com>

Для получения технической поддержки или гарантийного обслуживания в Южной Азии, Океании и Тайване, обратитесь в Службу поддержки клиентов Wacom.

Номера телефонов можно найти на сайте: <http://www.wacom-asia.com/support/contact>

При возникновении вопросов по поводу данного Соглашения или при необходимости связаться с компанией Wacom по любому поводу просьба обращаться письменно по адресу:

#### Северная и Южная Америка:

Wacom Technology Corporation  
1311 SE Cardinal Court  
Vancouver, Washington 98683  
США

#### Япония:

Wacom Co., Ltd.  
2-510-1 Toyonodai  
Otone-Machi, Kitasaitama-Gun  
Saitama, 349-1148  
Япония

#### Азиатско-Тихоокеанский регион:

Wacom Co., Ltd.  
Harmony Tower 18F, 1-32-2 Hon Cho,  
Nakano-Ku, Tokyo 164-0012  
Япония

#### Материковый Китай (кроме Гонконга):

Wacom China Corporation  
Unit 2807, 28th Floor, Capital Tower,  
No 6 Jia, Jianguomenwai Avenue,  
Beijing, 100022, China  
Электронная почта: [support@wacom.com.cn](mailto:support@wacom.com.cn)

## УСЛОВИЯ ЛИЦЕНЗИИ И ГАРАНТИЯ (ЕВРОПА, АФРИКА И БЛИЖНИЙ ВОСТОК)

### ЛИЦЕНЗИОННОЕ СОГЛАШЕНИЕ НА ПО

Важная информация для потребителей

В комплект поставки данного продукта входят компьютерные программы, защищенные авторским правом ("ПО"), которые являются неотчуждаемой интеллектуальной собственностью компании WACOM Europe GmbH ("WACOM"). Данное ПО является частью продукта и также содержится на сопутствующем носителе данных. ПО компании WACOM и соответствующие права использования не приобретаются вместе с продуктом у розничного продавца. WACOM предоставляет пользователю право на использование программного обеспечения исключительно в соответствии с условиями данного лицензионного соглашения. Приобретая данный продукт, вы соглашаетесь со следующими условиями лицензионного соглашения.

#### Условия использования ПО

WACOM предоставляет пользователю персональную неисключительную лицензию на использование данного ПО исключительно в сочетании с данным изделием и для надлежащей эксплуатации данного продукта. Данная лицензия может быть передана третьей стороне только вместе с данным изделием.

Использование данного ПО включает создание постоянных или временных копий ПО путем загрузки, отображения, экспорта, передачи или сохранения с целью экспортирования команд и данных, в нем содержащихся, или путем наблюдения, исследования или проверки функций ПО.

Пользователю не разрешается лицензировать данное ПО третьей стороне, сдавать в аренду или внаем, или иным образом обеспечивать доступ к ПО. Пользователь не имеет права копировать, изменять, переносить или редактировать данное ПО без предварительного письменного разрешения компании WACOM. Единственным исключением из этого правила являются необходимые действия по созданию резервной копии, а также ситуации, описанные в пункте 2.

Пользователю не разрешается осуществлять "обратный инжиниринг", декомпилировать или депакетировать ПО, а также пытаться какими-либо иными средствами вскрыть исходный код ПО. Данное ограничение остается в силе после прекращения срока действия данного соглашения. Если ПО содержит интерфейсы к программному обеспечению, не поддерживаемому WACOM, компания WACOM предоставит пользователю необходимую информацию по запросу при условии, что пользователь сможет доказать свое право на использование этого ПО и выразит согласие оплатить затраты на копирование и почтовые расходы.

**КОМПАНИЯ WACOM И ЕЕ ПОСТАВЩИКИ НЕ ПРЕДОСТАВЛЯЮТ НИКАКИХ ГАРАНТИЙ ПРОИЗВОДИТЕЛЬНОСТИ ДАННОГО ПО ИЛИ ГАРАНТИЙ РЕЗУЛЬТАТОВ, ПОЛУЧЕННЫХ С ЕГО ПОМОЩЬЮ. КОМПАНИЯ WACOM И ЕЕ ПОСТАВЩИКИ НЕ ПРЕДОСТАВЛЯЮТ НИКАКИХ ГАРАНТИЙ И ЗАВЕРЕНИЙ (ЯВНЫХ ИЛИ ПОДРАЗУМЕВАЕМЫХ, ВКЛЮЧАЯ ГАРАНТИИ, КОТОРЫЕ МОГУТ СЛЕДОВАТЬ ИЗ ДЕЛОВЫХ ОТНОШЕНИЙ, ТОРГОВОЙ ПРАКТИКИ, ПРЕДПИСАНИЙ ЗАКОНА ИЛИ ОБЫЧНОГО ПРАВА) В ОТНОШЕНИИ ПРИГОДНОСТИ ДЛЯ ПРОДАЖИ, ОТСУТСТВИЯ НЕДОСТАТКОВ В ПРАВАХ СОБСТВЕННОСТИ ИЛИ ПОЛЕЗНОСТИ ДАННОГО ПО.**

**КОМПАНИЯ WACOM И ЕЕ ПОСТАВЩИКИ НЕ ПРИНИМАЮТ ОТВЕТСТВЕННОСТИ ЗА УЩЕРБ, ПРЕТЕНЗИИ ИЛИ РАСХОДЫ ЛЮБОГО РОДА, А ТАКЖЕ ЗА КОСВЕННЫЕ, ПОБОЧНЫЕ, СЛУЧАЙНЫЕ ИЛИ ШТРАФНЫЕ УБЫТКИ, КОНКРЕТНЫЕ ИЛИ СМЕШАННЫЕ УБЫТКИ, А ТАКЖЕ ЗА ПРИТЯЗАНИЯ ИЛИ ТРЕБОВАНИЯ ВОЗМЕЩЕНИЯ УТРАЧЕННОЙ ПРИБЫЛИ ИЛИ ПОТЕРЬ. НАСТОЯЩЕЕ ОСТАЕТСЯ В СИЛЕ ТАКЖЕ В ТОМ СЛУЧАЕ, ЕСЛИ ПРЕДСТАВИТЕЛЬ КОМПАНИИ WACOM БЫЛ ПРЕДВАРИТЕЛЬНО УВЕДОМЛЕН О ВОЗМОЖНОСТИ ТАКИХ ПОТЕРЬ, УБЫТКОВ, ПРЕТЕНЗИЙ, РАСХОДОВ ИЛИ ПРИТЯЗАНИЙ СО СТОРОНЫ ТРЕТЬИХ ЛИЦ.**





Существующие ограничения ответственности не применяются в случае принятия на себя явных гарантийных обязательств или в случае обмана со стороны компании WACOM; в случае ущерба вследствие недобросовестного или грубого поведения со стороны компании WACOM или возникновения аварий, приведших к потере жизни, телесным повреждениям или заболеваниям; а также в случае наличия обязательных предписаний закона. В случае незначительной небрежности компания WACOM и ее поставщики будут нести ответственность только при наличии нарушения важных договорных обязательств. Тем не менее, ответственность за такое нарушение важных договорных обязательств ограничивается ущербом, типичным для такого вида договоров, что должно быть определено компанией WACOM при заключении договора на основании имеющегося на тот момент знания о рисках и условиях. При этом в таком случае не могут быть заявлены претензии о снижении прибыли или экономии расходов и требования о возмещении ущерба от третьих лиц, а также претензии в отношении какого-либо другого прямого или косвенного ущерба.

В отношении к настоящему соглашению применимо законодательство Федеративной Республики Германия. Однако применимость конвенции ООН о договорах международной купли-продажи товаров не явным образом исключается. Крефелд является единственной юрисдикцией для рассмотрения любых претензий, связанных с настоящими договорными отношениями, и все споры между сторонами по вопросам формирования, реализации и прекращения договорных отношений, при условии, что клиент является торговцем, публично-правовым юридическим лицом или специальным публично-правовым фондом.

Соглашение о юрисдикции относится также к клиентам, чья основная юрисдикция находится за пределами Германии. Соглашение о юрисдикции утрачивает силу, если в соответствии с правовыми нормами для конкретного случая требуется установить другое единое место юрисдикции. Кроме того, компания WACOM вправе начать судебное разбирательство против головного офиса клиента.

Настоящая лицензия представляет собой полное договорное соглашение между сторонами. Она имеет преимущественное действие над всеми остальными устными и письменными соглашениями и договорами и может быть изменена только посредством подписанного договора в письменной форме. В случае если одно из положений настоящей лицензии утрачивает силу, это не отражается на действительности других положений, полностью или частично. В случае недействительности какого-либо положения, вместо него должны быть применены наиболее близкие по смыслу юридически правомочные предписания.

## ОГРАНИЧЕННАЯ ГАРАНТИЯ

Компания WACOM гарантирует вам, как первоначальному покупателю, что оборудование не будет иметь дефектов материалов и производства, а также ошибок обработки, при условии правильной эксплуатации, в течение ДВУХЛЕТНЕГО (2) гарантийного срока, а продукты Cintiq подлежат ТРЕХЛЕТНЕЙ (3) гарантии, начиная со дня приобретения и при условии, что на момент приобретения продукт не был в употреблении. Дефекты изнашиваемых частей (напр., наконечников пера) в результате естественного износа не подлежат действию гарантии. Кроме того, компания WACOM гарантирует, что носители данных, поставляемые с данным продуктом, не будут иметь дефектов материалов и ошибок обработки в течение ШЕСТИ (6) МЕСЯЦЕВ от даты приобретения.

При обнаружении дефекта продукт — за исключением любого ПО — следует незамедлительно вернуть по месту покупки в оригинальной упаковке в течение срока действия гарантии и при этом предоставить сведения о своем имени, адресе и номере телефона, описание проблемы и копию оригинала чека. Потребитель несет ответственность за любой возможный ущерб или утерю продукта во время передачи продукта с этой целью. В рамках данной гарантии компания WACOM обязуется только выполнить ремонт или заменить неисправный продукт или его детали на свое усмотрение, в случае, если дефекты были подтверждены и продукт был отправлен в течение гарантийного периода.

Компания WACOM не обязана ремонтировать или заменять продукт в следующих случаях: (а) продукт был поврежден вследствие несчастного случая, нарушения условий эксплуатации, недопустимого использования, неосторожности или несанкционированной попытки изменения или ремонта; (б) при эксплуатации или хранении продукта были нарушены рекомендации компании WACOM; (в) повреждения были вызваны естественным процессом износа; или (г) наклейка с серийным номером, прикрепленная в компании WACOM, была удалена или содержала неразборчивые сведения.

Если в результате проверки претензии, заявленной в рамках данной гарантии, выяснится, что срок действия гарантии истек или претензия не подлежит действию гарантии, или будет доказано, что продукт не поврежден, расходы на проверку или ремонт будут отнесены на счет потребителя.



Любые описания, рисунки, характеристики, примеры, модели, уведомления или аналогичные материалы, предоставленные при покупке изделия, не могут быть истолкованы как выражение гарантии того, что изделие будет удовлетворять или соответствовать требованиям пользователя.

Если продукт содержит дефекты, потребитель имеет право предъявить официальную претензию к поставщику в соответствии с его ответственностью за дефекты. Такие юридические права против поставщика не ограничиваются существующей гарантией. Настоящая гарантия предоставляет потребителю многие другие права в соответствии с условиями, обозначенными в данном тексте.

Настоящая ограниченная гарантия применяется, если зарегистрированный офис поставщика находится в странах ЕС или в Исландии, Норвегии, Джерси, Швейцарии, России, Украине, Хорватии, Сербии, Тунисе, Турции, Сирии, Ливане, Иордании, Израиле, Египте, ОАЭ, Иране или ЮАР.

Предоставление данной ограниченной гарантии подлежит правовым нормам законодательства Федеративной Республики Германия. Однако применимость конвенции ООН о договорах международной купли-продажи товаров не явным образом исключается. Крефелд является единственной юрисдикцией для рассмотрения любых претензий, связанных с настоящими договорными отношениями, и все споры между сторонами по вопросам формирования, реализации и прекращения договорных отношений, при условии, что клиент является торговцем, публично-правовым юридическим лицом или специальным публично-правовым фондом.

Соглашение о юрисдикции относится также к клиентам, чья основная юрисдикция находится за пределами Германии. Соглашение о юрисдикции утрачивает силу, если в соответствии с правовыми нормами для конкретного случая требуется установить другое единое место юрисдикции. Кроме того, компания WACOM вправе начать судебное разбирательство против головного офиса клиента.

В случае если одно из положений настоящей ограниченной гарантии утрачивает силу, это не отражается на действительности других положений, полностью или частично. В случае недействительности какого-либо положения, вместо него должны быть применены наиболее близкие по смыслу юридически правомочные предписания.

При возникновении вопросов по поводу данного Соглашения или при необходимости связаться с WACOM по другому поводу обращайтесь к нам письменно по адресу:

WACOM Europe GmbH  
Europark Fichtenhain A9  
47807 Krefeld  
GERMANY (Германия)



## ГЛОССАРИЙ

**OLED.** Органические светодиоды (OLED) состоят из полупроводниковых полимеров. Для работы светодиодам OLED не требуется фоновая подсветка, в результате чего панели с такими светодиодами значительно тоньше ЖК-панелей и потребляют меньше электроэнергии.

**QuickPoint.** Опции QuickPoint делят планшет на 2 независимых области: большую область для рисования и малую область для быстрой навигации.

**USB.** Универсальная последовательная шина. Стандартный аппаратный интерфейс для подключения компьютерных периферийных устройств. Порты USB поддерживают "горячее" подключение, что позволяет подключать и отключать периферийные устройства без выключения компьютера.

**Wintab.** Стандартный интерфейс, используемый приложениями Windows для получения данных от планшета. Intuos4 поддерживает все Wintab-совместимые приложения Windows.

**Журнал.** Приложение Microsoft Windows, которое электронным образом имитирует журнальный планшет, но со всеми преимуществами цифровых заметок. Например, это приложение позволяет быстро делать наброски и рукописные заметки, которые можно преобразовать в текст и отправить коллегам для цифрового редактирования. Программа Windows Journal содержит различные инструменты рисования пером и маркером, а также инструменты выделения и функцию ластика, которая легко активируется ластиком пера Intuos4. Кроме того, в программе Windows Journal можно осуществлять поиск в рукописных материалах.

**Зона чувствительности.** Высота над [рабочей областью](#) планшета, на которой определяются инструменты Intuos4. См. раздел [указание](#).

**Идентификатор инструмента Tool ID.** Функция, которая делает каждый инструмент Intuos4 уникальным. При работе с двумя одинаковыми перьями, планшет распознает каждое как отдельный инструмент. Это особенно полезно, если настройки перьев отличаются.

**Клавиша-модификатор.** Клавиши-модификаторы - это SHIFT, ALT и CTRL для Windows, или SHIFT, CONTROL, COMMAND и OPTION для Macintosh. Инструмент Intuos4 можно настроить на имитацию клавиши-модификатора.

**Клавиши ExpressKey.** Это настраиваемые клавиши управления, расположенные на профессиональном планшете.

**Клавиши ExpressKeys слева.** Настройка планшета ОРИЕНТАЦИЯ, когда сенсорное кольцо Touch Ring и клавиши ExpressKeys находятся слева.

**Клавиши ExpressKeys справа.** Настройка планшета ОРИЕНТАЦИЯ, когда сенсорное кольцо Touch Ring и клавиши ExpressKeys находятся справа.

**Колесо прокрутки.** Управляющий диск на мыши Intuos4 и дополнительно приобретаемом аэрографе.

**"Круговое меню".** Иерархическое меню (в круговом формате). На каждом уровне меню содержится восемь подменю с различными функциями и опциями. Кнопки инструментов или планшета Intuos4 могут быть настроены на вызов данного меню.

**Наконечник.** Сменный наконечник пера.



**Настройки для отдельного приложения.** Настройки инструментов и планшета Intuos4, созданные специально для конкретных приложений. Панель управления планшета Wacom позволяет настраивать поведение инструмента так, чтобы оно было разным для различных приложений. [Настройки для отдельного приложения](#) всегда используются при работе с этим приложением.

**Отображение.** Взаимоотношение между положением инструмента Intuos4 на планшете и положением курсора на экране монитора.

**Панель ввода Tablet PC (TIP).** Панель ввода Microsoft Windows Vista Tablet PC позволяет с помощью пера Intuos4 создавать рукописные заметки или использовать экранную клавиатуру. Панель ввода динамически преобразует рукописный текст в машинописный. Созданную информацию можно вставить в любые документы, таблицы и иллюстрации. См. [Возможности пера и цифрового рисования в Windows Vista](#).

**Переключение экранов.** Функция Intuos4 позволяет работать с планшетом как на всех экранах, так и на одном. Доступна только для систем с несколькими мониторами. Дополнительная информация приведена в разделе [Работа с переключением экранов](#).

**Пиксел.** Минимальная единица измерения экрана монитора.

**Поддержка двойного щелчка.** Функция панели управления планшета Wacom, облегчающая выполнение двойного щелчка посредством указания величины расстояния двойного щелчка.

**Приложение с функцией ластика.** Программное обеспечение, в котором имеется встроенная поддержка ластика Intuos4. В таких приложениях функциональность ластика используется по-разному, в зависимости от того, что имеет смысл в рамках приложения.

**Приложение, чувствительное к нажиму.** Любое приложение, поддерживающее ввод данных с чувствительностью к нажиму.

**Расстояние двойного щелчка.** Максимальное расстояние (в пикселах экрана), на которое курсор может сместиться между щелчками, чтобы был определен двойной щелчок. Увеличение расстояния двойного щелчка облегчает выполнение двойного щелчка, но может вызвать задержку начала появления мазка кистью в некоторых графических приложениях.

**Рабочая область.** Область рисования на планшете, где определяются инструменты Intuos4.

**Режим мыши.** Способ перемещения курсора по экрану. Поместив инструмент Intuos4 на планшет, можно перемещать курсор на экране приемом "взять и переместить", как и при использовании обычной мыши. Это называется относительное позиционирование, и это является настройкой по умолчанию для мыши Intuos4 или дополнительно приобретаемого Lens Cursor. См. также режим пера.

**Режим пера.** Метод перемещения курсора по экрану. В какую бы точку рабочей области планшета вы ни поместили инструмент Intuos4, курсор переместится в соответствующую точку экрана. Это известно как абсолютное позиционирование; оно является настройкой по умолчанию для всех инструментов пера Intuos4. Кроме того, в РЕЖИМЕ ПЕРА можно быстро перемещать курсор в нужное положение без необходимости вначале искать его, а затем перемещать по рабочему столу. См. также "режим мыши".

**Режим чувствительности к нажиму.** Свойство кончика пера и ластика Intuos4 воспринимать усилие при нажиме. Это свойство используется в приложениях с поддержкой функции чувствительности к нажиму для создания естественных карандашных штрихов, мазков кистью и стирания их ластиком.

**Сенсорное кольцо Touch Ring.** Это настраиваемое кольцо управления, расположенное на профессиональном планшете.

**Скорость двойного щелчка.** Максимальное время, которое должно пройти между двумя щелчками, чтобы они были обработаны как двойной щелчок.





**Скорость мыши.** Параметр, позволяющий регулировать скорость, с которой перемещается курсор на экране при работе инструмента Intuos4 в РЕЖИМЕ МЫШИ.

**Соотношение сторон.** Это соотношение между вертикальным и горизонтальным размерами планшета или экрана.

**Усилие щелчка.** Усилие, которое нужно приложить к кончику пера для выполнения щелчка.

**Ускорение мыши.** Параметр, позволяющий регулировать ускорение курсора на экране при работе инструмента Intuos4 в РЕЖИМЕ МЫШИ.

**Цифровое рисование.** Обширная категория, обычно включающая рукописные материалы, созданные посредством ввода на компьютере с помощью ручки. Под рукописными материалами подразумеваются наброски, рукописная разметка и надписи. Рукописный текст может быть преобразован в машинописный текст или оставлен в исходном формате. В зависимости от настройки системы и приложений преобразование цифрового рукописного текста может выполняться в процессе ввода или после ввода.

**Чувствительность к наклону.** Свойство кончика пера и ластика Intuos4 воспринимать величину угла наклона между инструментом и планшетом. Это используется в приложениях с поддержкой функции чувствительности к наклону для создания естественных карандашных штрихов, мазков кистью и стирания их ластиком.

**Экранный курсор.** Указатель на экране дисплея. Экранный курсор может иметь различную форму (например, вертикальная черта, стрелка или прямоугольник) в зависимости от выполняющегося приложения.





## УКАЗАТЕЛЬ

AutoCAD		использование	
калибровка для Intuos4	79	сенсорное кольцо Touch Ring	23
настройка для Intuos4	77	Использование в Канаде	88
настройка координатно-указательных областей экрана	78	Как держать	
настройка меню планшета	78	аэрограф	74
работа с	77	перо	12
Display Toggle (Переключение экранов), использование	48	Клавиши ExpressKeys	
USB, установка кабеля	20	оптимизация отображения	73
Аэрограф		клавиши ExpressKeys	
замена наконечника	69	использование	22
использование	74	настройка	34
как держать	74	проверка	58
Боковая кнопка, использование	15	Кнопки инструмента, настройка	30
Двойной щелчок, как выполнить	14	Колесо прокрутки, мышь, использование	18
Двойной щелчок, настройка	28	Круговое меню	
Декларация о соответствии CE	89	использование	47
Диагностика	56	настройка	47
Добавление нового инструмента	50	Курсор-лупа	75
Загрузка драйверов, получение	67	настройка	76
Зазор	13	проверка	76
Заказ запасных частей и принадлежностей	85	Международные представительства компании Wacom	103
Запасные части и принадлежности		Мышь	
доступные	86	использование	18
заказ	85	кнопки, настройка	32
Инструменты		колесо прокрутки	
работа с несколькими	50	использование	18
Инструменты ввода, функциональные возможности	10	настройка	31
Инструменты, проверка	56	проверка	59
Информация об устройстве	85	мышь	
Информация, устройство	85	колесо прокрутки	
Использование		настройка	32
аэрограф	74	Наклон	
интегрированные приложения для управления планшетом	73	рисование с наклоном	16
клавиши ExpressKeys	22	чувствительность, настройка	31
Круговое меню	47	Наконечник пера, замена	69
мышь	18	Наконечник, замена	69
перо	12		
перо Art Pen	74		





Настройка		Панель управления	
двойной щелчок	28	вкладки	26
клавиши ExpressKeys	34	настройки	26
кнопки инструмента	30	открытие	24
Круговое меню	47	списки	26
мышь	31	функциональные возможности	25
кнопки	32	Перетаскивание, с помощью пера	14
колесо прокрутки	32	Перо	
отображение планшета на экран	36	боковая кнопка	15
перо	27	выполнение двойного щелчка	14
планшет	33	выполнение щелчков	14
клавиши ExpressKeys	34	замена наконечника	69
сенсорное кольцо Touch Ring	35	использование	12
Сенсорное кольцо Touch Ring	35	как держать	12
чувствительность к наклону	31	настройка	27
чувствительность ластика	29	перетаскивание с помощью пера	14
дополнительно	29	рисование	
чувствительность наконечника		с функцией чувствительности	
дополнительно	29	к давлению	16
чувствительность пера	28	рисование с наклоном	16
Настройки		стирание с помощью пера	17
изменение для отдельного приложения	53	указание с помощью пера	13
панель управления	26	Перо Art Pen	
создание для отдельного приложения	52	использование	74
удаление для отдельного приложения	53	Перо, проверка	57
Настройки для отдельного приложения	51	Планшет	
изменение	53	использование	19
создание	52	клавиши ExpressKeys	
удаление	53	использование	22
Настройки, управление планшетом	70	настройка	34
Неполадки, возникающие в Windows, поиск неисправностей	63	проверка	58
Неполадки, возникающие на Macintosh, поиск неисправностей	64	настройка	33
Несколько		настройки, управление	70
мониторы, отображение на	41	область	40
планшеты, установка	71	ориентация	38
Новый инструмент, добавление	50	физическая конфигурация	20
О данном руководстве	5	проверка	55
Область экрана.	38	режим, изменение	71
Общие неполадки, поиск неисправностей	60	Сенсорное кольцо Touch Ring	
Ориентация, планшет	38	настройка	35
физическая конфигурация	20	проверка	58
Отображение на несколько мониторов	41	сенсорное кольцо Touch Ring	
Отображение планшета на экран, настройка	36	использование	23
		функциональные возможности	8
		хранение	68





Поиск неисправностей		Технические характеристики, продукт	
неполадки, возникающие в Windows	63	планшет Intuos4 L	83
неполадки, возникающие на Macintosh	64	планшет Intuos4 M	82
общие неполадки	60	планшет Intuos4 S	82
таблицы	60	планшет Intuos4 XL	83
приложения, использование интегрированных	73	Технические характеристики, устройство	
Примечание FCC	88	аэрограф	83
Принадлежности и запасные части		курсор-лупа	84
заказ	85	мышь	83
принадлежности и запасные части доступные	86	общие	82
Принудительное соблюдение пропорций	39	перо Art Pen	84
Проверка		перо Classic Pen	84
инструменты	56	перо Grip Pen	83
клавиши ExpressKeys	58	перо Inking Pen	84
мышь	59	Удаление настроек для отдельного приложения	53
перо	57	Удаление программного обеспечения	70
планшеты	55	Указание, с помощью пера	13
Сенсорное кольцо Touch Ring	58	Упражнение на координацию глаз и руки	17
Программное обеспечение		Условия окружающей среды	68
загрузка драйверов	67	Установка кабеля	20
удаление	70	Установка нескольких планшетов	71
Рабочая область, настройка	11	Уход, за инструментами и планшетом	68
Рабочая область, сведения	21	Функции кнопок	42
Режим мыши	37	Функции, кнопка	42
Режим ручки	36	Функциональные возможности	
Рисование		инструменты ввода	10
с наклоном	16	панель управления	25
с функцией чувствительности к давлению	16	планшет	8
Сенсорное кольцо Touch Ring		Функция чувствительности к давлению, при рисовании	16
настройка	35	Чувствительность ластика	
проверка	58	дополнительно	29
сенсорное кольцо Touch Ring		Чувствительность ластика, настройка	29
использование	23	Чувствительность наконечника	
Стирание	17	дополнительно	29
Техническая поддержка, связь	66	Чувствительность пера, настройка	28
		Щелчок, как выполнить	14





## МЕЖДУНАРОДНЫЕ ПРЕДСТАВИТЕЛЬСТВА КОМПАНИИ WACOM

### Wacom Technology Corporation

1311 SE Cardinal Court  
Vancouver, WA 98683  
США

Телефон: +1.360.896.9833

Факс: +1-360-896-9724

### Wacom Co., Ltd.

**Японский отдел по маркетингу и продажам**

Harmony Tower 21F, 1-32-2 Hon-Cho,  
Nakano-Ku, Tokyo 164-0012

Япония

Интернет: <http://tablet.wacom.co.jp>

### Wacom China Corporation

Unit 2807, 28th Floor, Capital Tower,  
No 6 Jia, Jianguomenwai Avenue,  
Beijing, 100022, China

<http://www.wacom.com.cn>

### Wacom Australia Pty. Ltd.

Unit 8, Stage 1 Cumberland Green  
2-8 South Street Rydalmere  
NSW 2116 Australia

Телефон: +61-2-9422-6700

Факс: +61-2-9420-2272

### Wacom Taiwan Information Co., Ltd.

Suite 605, 6th floor, No. 205 Tun-Hwa North Road  
Taipei, 105 Taiwan

Телефон: +886-2-2712-2675

Факс: +886-2-2712-9789

### Wacom Europe GmbH

Europark Fichtenhain A9  
47807 Krefeld

Германия

Телефон: +49-(0)-2151-3614.0

Факс: +49-(0)-2151-3614-111

### Wacom Co., Ltd.

**Азиатско-Тихоокеанский отдел по маркетингу и продажам**

Harmony Tower 18F, 1-32-2 Hon Cho,  
Nakano-Ku, Tokyo 164-0012

Япония

Телефон: +81.3.5309.1513

Факс: +81-3-5309-1514

### Wacom Korea Co., Ltd. (Корея)

25th Floor DMC iaan Sangam 2nd Complex, 1653  
Sangam-dong, Mapo-gu, Seoul, Korea, 121-270

Корея

Телефон: +82.2.557.3894

Факс: +82-2-557-3895

### Wacom Singapore Pte. Ltd.

3 Bishan Place  
CPF Bishan Building #06-08  
Singapore 579838

Телефон: +65-6258-8640

Факс: +65-6258-8697

